项目名称

R2216——说明书（欧版）

版本号

S00

设计时间

20220607

物料名称

说明书

设计师

何启慧

审核

批准

料号

04170500000885

材质工艺要求：胶装

材质要求：封面 157g 哑粉纸，单面过油 内文 80g 哑粉纸

颜色及专色：灰色：K 55 蓝色：C 100

尺寸要求：成品尺寸：210*140MM

变更履历：

- The word "dreame" is the abbreviation of Dreame Technology Co., Ltd. and its subsidiaries in China. It is the transliteration of the company's Chinese name " 追觅 ", which means striving for excellence in every endeavor and reflects the company's vision of continuous pursuit, exploration and search in technology.
- Das Wort "dreame" ist die Abkürzung von Dreame Technology Co., Ltd und seinen Tochterunternehmen in China. Es ist die Transliteration des chinesischen Namens " 追觅 " dieser Firma, was für das Streben nach Vollendung steht und die Vision des Unternehmens widerspiegelt, nämlich im Bereich der Technologie unaufhaltsam weiterzustreben, zu erforschen und entdecken.
- Dreame est l'abréviation de l'entreprise chinoise Dreame Technology Co. et ses filiales, qui est la traduction phonétique du nom chinois de l'entreprise, reflétant la vision de l'entreprise qui consiste à poursuivre, explorer et rechercher constamment les avancées technologiques.
- La parola "dreame" è l'abbreviazione dell'azienda Dreame Technology Co., Ltd. e delle sue filiali in Cina. È la traslitterazione del nome cinese dell'azienda " 追觅 ", che dimostra la continua ricerca, esplorazione e visione di ricerca dell'azienda nella tecnologia.
- La palabra "dreame" es la abreviatura de Dreame Technology Co., Ltd. y sus subsidiarias en China. Es la transliteración del nombre chino de "Dreame", que significa luchar por la excelencia en cada esfuerzo y refleja la visión de la compañía de continuamente buscar, explorar e investigar en tecnológas.
- Dreame – сокращённое название китайской компании Dreame Technology Co., Ltd. и ее дочерних предприятий. Dreame является транслитерацией названия компании на китайском языке « 追觅 », в котором отражено корпоративное видение компании в сфере науки и технологий – непрерывный поиск, исследования и стремление к успеху.
- Słowo "dreame" to skrót od Dreame Technology Co., Ltd. i spółek w Chinach. Jest to transliteracja chińskiej nazwy firmy " 追觅 " co oznacza dążenie do doskonałości w każdym przedsięwzięciu, odzwierciedlając wizję firmy, jaką jest ciągłe prowadzenie, odkrywanie i poszukiwania w nauce i technologii.

• Dreame הינו שמו המקוצר של החברה הסינית Dreame Technology Co., Ltd. and its subsidiaries. זהו תעתיק המבוסס על צליל השם הסיני "追觅" וממחיש בתוכו את חזון החברה לחפש ולדרוף באופן בלתי פוסק בתחום הטכנולוגיה.

• דרימ הי מוססה סינית ויפלט על שרקה דרימ ללכנולוגיה המכודוה ושרקהא האבאה, ורכס הררמה האוואאיה ללמסי האסיני "追觅" רויה הארקה ללמסי המסמר האאאכאא האכאא האכנולוגיה.

DreameBot L10s Pro

Robot Vacuum and Mop User Manual

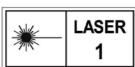
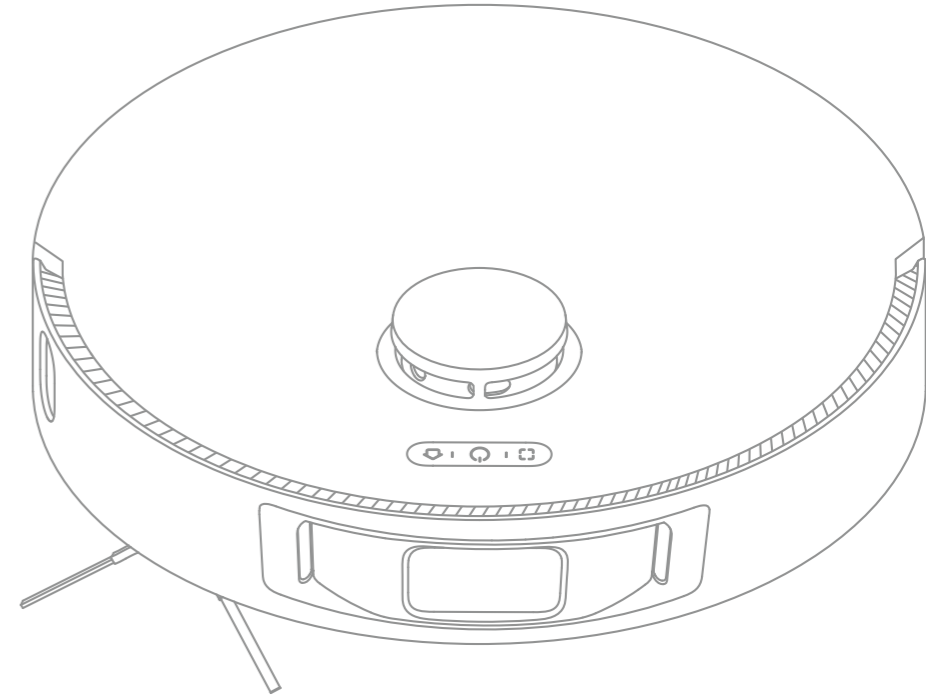

For more support, contact us via aftersales@dreame.tech

Website: <https://global.dreametech.com>

Manufactured by: Dreame Trading (Tianjin) Co., Ltd.

Made in China



RLS6L-EU-S00

The illustrations in this manual are for reference only. Please refer to the actual product.

dreame

Content

EN	User Manual	1
DE	Benutzerhandbuch	21
FR	Manuel d'utilisation	43
IT	Manuale utente	64
ES	Manual de usuario	84
RU	Руководство пользователя	104
PL	Instrukcja obsługi	125
HE	מדריך למשתמש	145
SA	دليل الاستخدام	165

Safety Information

Read this manual carefully before use and keep it for future reference.

Usage Restrictions

- This product should not be used by children younger than 8 years old nor persons with physical, sensory, intellectual deficiencies, or limited experience or knowledge without the supervision of a parent or guardian to ensure safe operation and to avoid any risks. Cleaning and maintenance shall not be performed by children without supervision.
- Children shall not play with this product. Ensure children and pets are kept at a safe distance from the robot while it is operating.
- This product is for floor cleaning in a home environment only. Do not use it outdoors, on non-floor surfaces, or in a commercial or industrial setting.
- If the power cord becomes damaged or broken, stop using it immediately and contact after-sales service.
- Do not use the robot in an area suspended above ground level without a protective barrier.
- Do not place the robot upside down. Do not use the LDS cover, robot cover, or bumper as a handle for the robot.
- Do not use the robot at an ambient temperature above 40° C or below 0° C or on a floor with liquids or sticky substances.
- Pick up any cables from the floor before using the robot to prevent it from dragging them while cleaning.
- Remove fragile or small items from the floor to prevent the robot from bumping into and damaging them.
- To prevent damage or harm from dragging, clear any loose objects from the floor, and remove cables or power cords on the cleaning path before operating the appliance.

Safety Information

Usage Restrictions

- Keep hair, fingers, and other body parts away from the suction opening of the robot.
- Keep the brush cleaning tool out of reach of children.
- Do not place children, pets, or any item on top of the robot regardless of whether it is stationary or moving.
- Do not use the robot to clean any burning objects.
- Do not vacuum hard or sharp objects.
- Make sure the robot is turned off and the charging dock is unplugged before cleaning or performing maintenance.
- Do not use a wet cloth to wipe or any liquid to rinse the robot and charging dock. Washable parts must be dried completely before installing and using them.
- Make sure the robot is turned off when being transported and kept in its original packaging if possible.
- Please use this product in accordance with the instructions in the User Manual. Users are responsible for any loss or damage that arise from improper use of this product.

Batteries and Charging

- Do not use any third-party battery, charger, or charging dock. Use only with RCS0 supply unit.
- Do not attempt to disassemble, repair, or modify the battery or charging dock on your own.
- Do not place the charging dock near a heat source.
- Do not use a wet cloth or wet hands to wipe or clean the dock's charging contacts.
- Do not improperly dispose of old batteries. Unneeded batteries should be discarded at

Safety Information

Batteries and Charging

- an appropriate recycling facility.
- If the robot will not be used for an extended period, fully charge it, then turn it off and store in a cool, dry place. Recharge the robot at least once every 3 months to avoid over-discharging the battery.
- This product contains batteries that can only be replaced by qualified technicians or after-sales service.
- The lithium-ion battery pack contains substances that are hazardous to the environment. Before disposing of the robot vacuum, please first remove the battery pack, then discard, or recycle it in accordance with local laws and regulations of the country or region it is used in.
- When removing the batteries from the product, it is better to use up the batteries and make sure your product is disconnected from power. Uninstall the screw on the bottom, then remove the cover.
- Unplug the battery connector, then remove the batteries. Do not damage the battery case to avoid any risk of injuries.
- Return the batteries to a professional recycling organization.

Laser Safety Information

- The laser distance sensor complies with the IEC 60825-1:2014 standard for Class 1 laser products and does not generate dangerous laser radiation.

Hereby, Dreame Trading (Tianjin) Co., Ltd. declares that the radio equipment type RLS6L is in compliance with Directive 2014/53/EU. The full text of the EU declaration of conformity is available at the following internet address: <https://global.dreametech.com>
For detailed e-manual, please go to <https://global.dreametech.com/pages/user-manuals-and-faqs>

Product Overview

Accessories

Pre-Installed Accessories



Main Brush

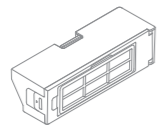

Dust Bin

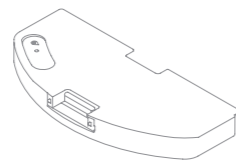

Water Tank



Cleaning Tool

Other Accessories



Side Brush



Power Cord

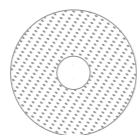

Mop Pad x2



Mop Pad Holder x2

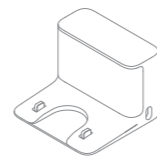

Charging Dock

Product Overview

Robot

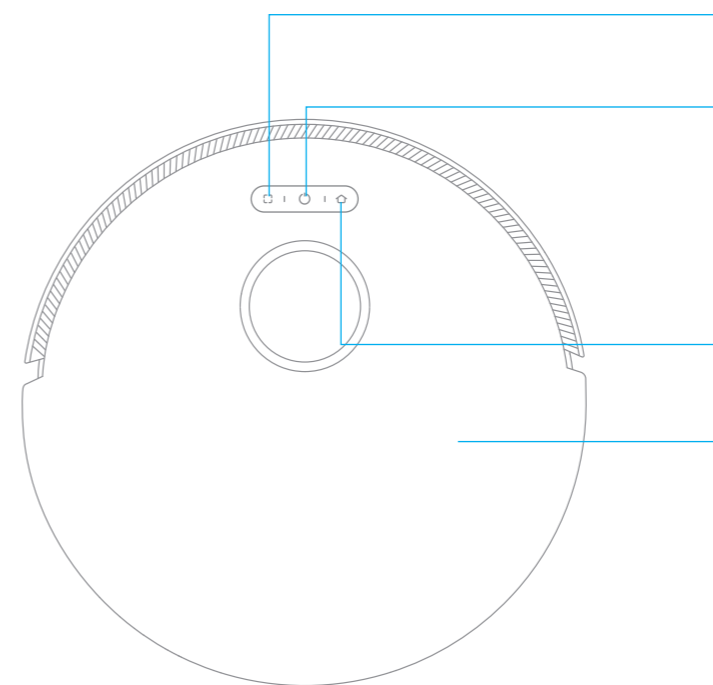

Spot Clean Button

- Press briefly to begin Spot Clean Mode

Power/Clean Button

- Press and hold for 3 seconds
- Press to begin cleaning after the robot is powered on

Status Indicator

- White: Cleaning or cleanup is completed
- Blinking Orange: Error

Dock Button

- Press to send robot back to the charging dock

Cover

Product Overview

Robot

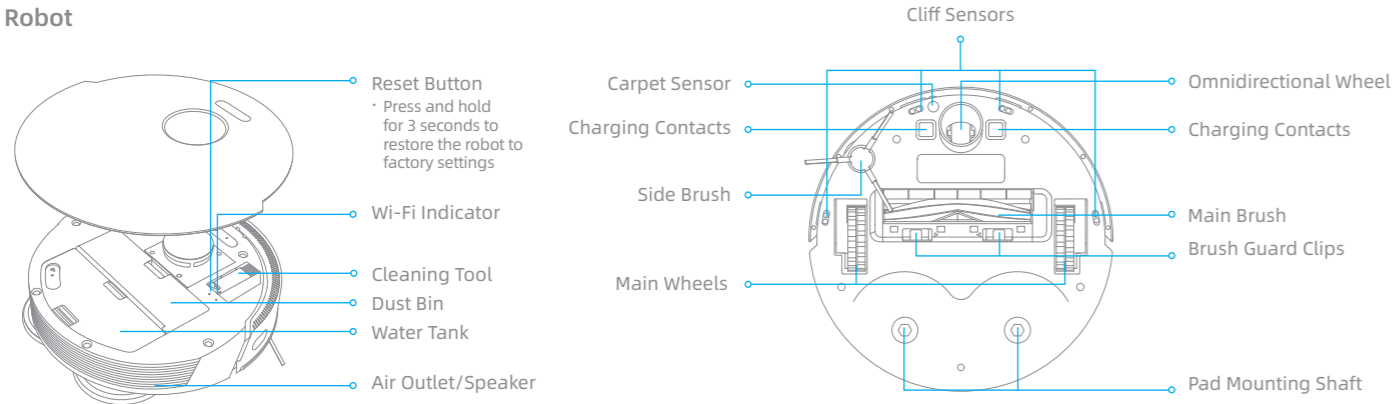

Robot Sensors

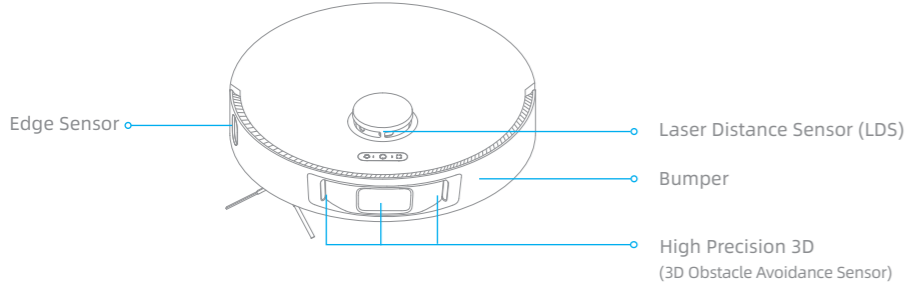

Product Overview

Dust Bin

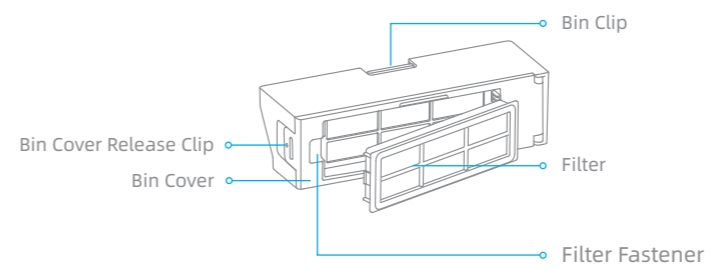

Water Tank

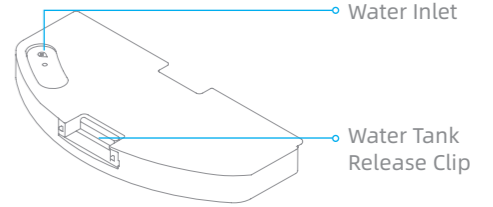

Charging Dock

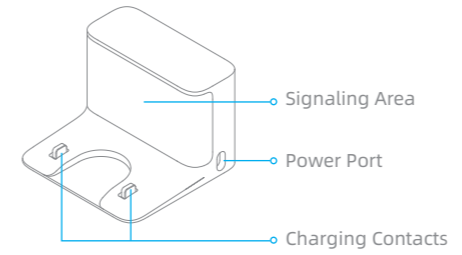

Mopping Module

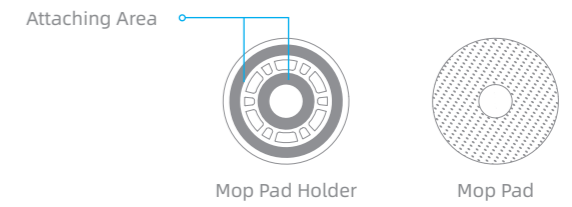

Clearing Home Environment

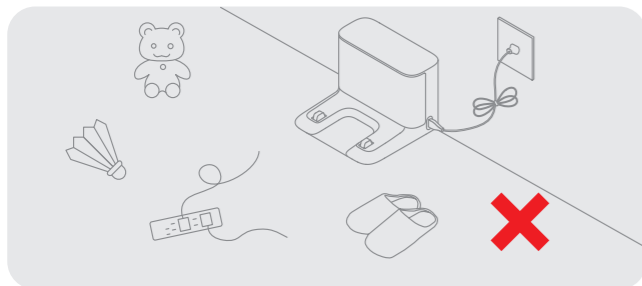

To improve the working efficiency of your robot, put away any loose cords, rags, slippers, toys, etc.

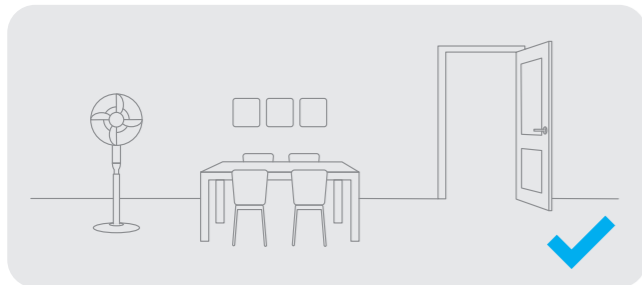

Open the door of the room to be cleaned, and put the furniture in its proper place to make more space.

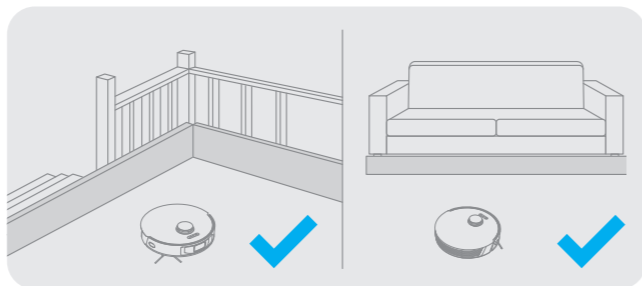

Before cleaning, place a physical barrier at the edge of the stairs and sofa to ensure safe and smooth operation of the robot.

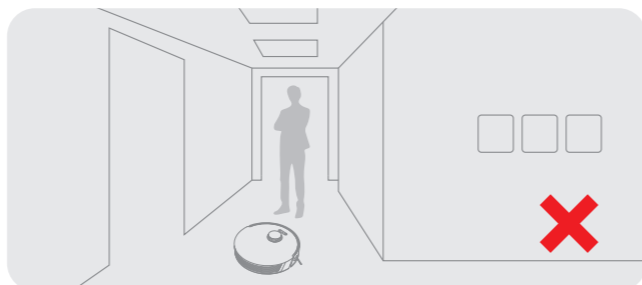

To prevent the robot from not recognizing the area to be cleaned, do not stand in the front of the robot, threshold, hallway, or narrow places.

Preparation Before Use

1. Remove the protective strips

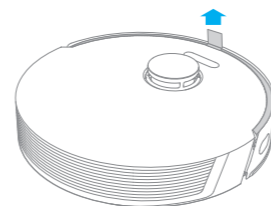

2. Install the side brush

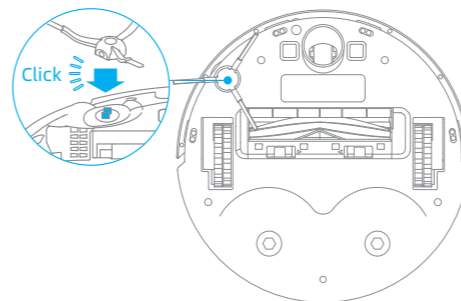

Note: Install the side brush until it clicks into place.

3. Place the charging dock on the level ground against the wall and connect it to a power outlet

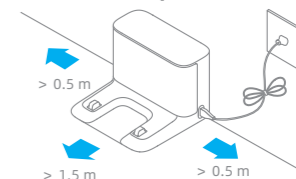

Note:

- Keep the immediate area 1.5m in front of the charger and 0.5m to both sides of the charging dock clear of objects.
- To ensure you can connect to the robot with your phone well, make sure the robot and charging dock are within WiFi range.
- Do not place the charging dock in an area with direct sunlight or where other objects might block the signal, as this may hinder the robot from returning to the charging dock.

4. Place the robot onto the charging dock to charge

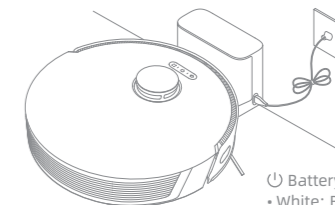

- Battery Level Indicator
- White: Battery level is more than 15%
- Orange: Battery level is less than 15%

Note:

- Fully charge is recommended before first-time use.
- Do not install the mopping module while charging. Be extra careful with the wet mop as it can damage the floor.

Connecting with Mi Home/Xiaomi Home App

The appliance works with the Mi Home/Xiaomi Home app, which can be used to control the appliance and make it interact with other smart devices.

1. Download the Mi Home/Xiaomi Home App

Scan the QR code on the robot or search "Mi Home" or "Xiaomi Home" in the app store to download and install the app.

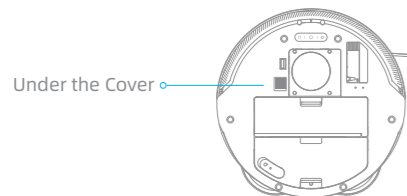

2. Add Device

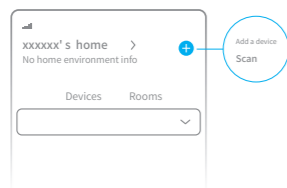

Open the Mi Home/Xiaomi Home app, tap "+" in the upper right, and scan the QR code above again to add "DreameBot L10s Pro". Please follow the prompts to finish the Wi-Fi connection.



Note:

- Only 2.4GHz Wi-Fi is supported.
- The version of the app might have been updated, please follow the instructions based on the current app version.

3. Reset Wi-Fi

Simultaneously press and hold the buttons  and  until you hear a voice to indicate that the robot is waiting for the network configuration. Once the Wi-Fi indicator is blinking slowly, the Wi-Fi has been successfully reset.

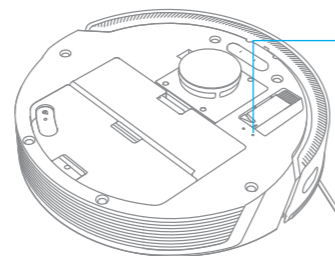



Wi-Fi Indicator

- Blinking slowly: To be connected
- Blinking quickly: Connecting
- On: Wi-Fi connected

Note: If your robot cannot connect to the app successfully, reset the Wi-Fi and add the device again.

How to Use

1. Turn On/Off

Press and hold the button  for 3 seconds to turn on the robot. Once the power indicator turns solid white, the robot is in standby mode. To turn off the robot, press and hold the button  for 3 seconds when the robot is not moving. Turning off the robot will end the current cleaning task.

2. Start Cleaning

Press the button  briefly to turn on the robot. Upon activation, the robot will accurately map out a route, methodically clean along the edges and walls, then finish by cleaning each room in an S-shaped pattern to ensure a thorough job.

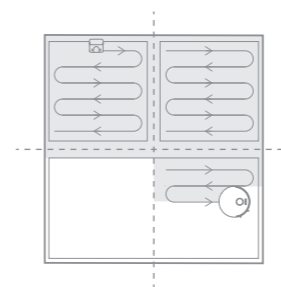

Note:

- Before a cleaning task, make sure the robot is fully charged and starts from the charging dock. Do not move the charging dock while the robot is cleaning.
- If the battery is too low, the robot will automatically return to the dock to charge. It will resume unfinished cleaning tasks after charged to the necessary battery level. (The breakpoint continuous cleaning function must be enabled on the app in advance.)

3. Cleaning Mode

DreameBot L10s Pro has four cleaning modes: Quiet, Standard, Strong and Turbo. The default mode is Standard. You can specify the cleaning mode in the app.

4. Pause/Sleep Mode

Pause: Press any button to pause the robot during cleaning.
Sleep Mode: The robot will automatically enter Sleep Mode after 10 minutes of inactivity, then the power and charging indicators will go off. To wake up the robot, press any button.

Note:

- The robot will turn off automatically if left in Sleep Mode for more than 12 hours.
- When the robot is paused, placing it onto the charging dock will end the current cleaning task.

5. Do Not Disturb (DND) Mode

DND Mode prevents the robot from automatically starting cleaning tasks, and the power indicator remains off. You can enable DND Mode or modify its hours in the app. (The mode is on by default from 22:00 to 08:00.)

Note:

- Scheduled cleaning tasks will still be carried out during the DND period.
- The robot will continue cleaning after the DND period ends.

How to Use

6. Spot Clean Mode

When the robot is paused or in Standby Mode, press and hold the button  for 3 seconds to start Spot Clean Mode. In this mode, it will clean a square-shaped area of 1.5 x 1.5 meters directly around the robot. When the spot cleaning is done, the robot will automatically return to its original location and power off.

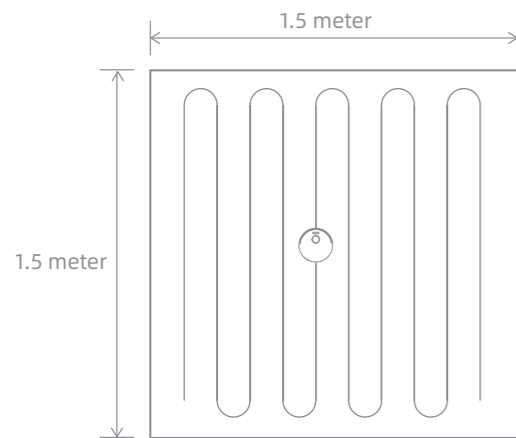

Note: When the robot is paused, activating Spot Clean Mode will end the current cleaning task.

7. Scheduled Cleaning

You can schedule cleaning time in the app. The robot will automatically start cleaning at the designated time and then return to the charging dock to recharge when the cleaning is done.

8. Additional App Functions

Follow the instructions on the app interface to use more functions. The version of the app might have been updated; please follow the instructions based on the current app version.

How to Use

9. Use the Mopping Function

It is recommended that all floors are vacuumed at least three times before the first mopping session to achieve a better cleaning effect.

1) Dampen the mop pad, wring out excess water, and stick them onto the mop pad holder firmly. Then install the mopping module on the robot.

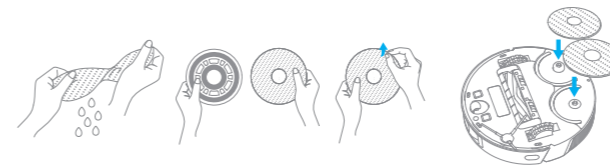

2) Remove the water tank and fill it with water as shown in the figure, then put it back into place.

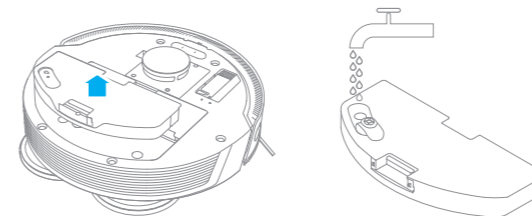

Note:

- Do not fill with hot water, which may cause distortion of the water tank.
- Do not expose the tank to the sun directly.
- If slow water flow occurs, or the outflow is not well-distributed, please clean the air hole in the tank.

3) Press the button  or use the app to start cleaning.

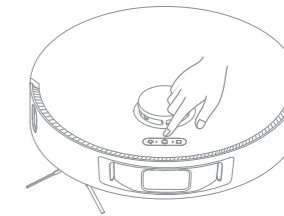

Note:

- It is not recommended to use the mopping function on carpets.
- Use the app to adjust the water flow as required.

4) After cleaning task is done, remove the mop pad as shown in the diagram. To remove the water tank, press and hold the release clip on both sides, and drag them upward.

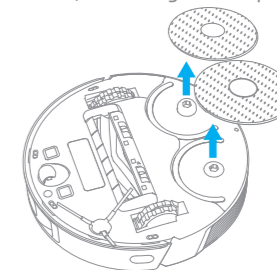

Note: When the robot is charging or not in use, remove the mopping module, pour out all the remaining water in the tank, and clean the mop pad to prevent mildew or odor.

Routine Maintenance

Dust Bin

1. Open the robot cover, then press the dust bin clip to remove the dust bin.

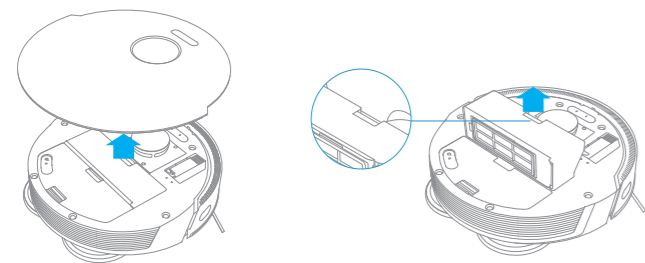

2. Open the bin cover and empty the dust bin.

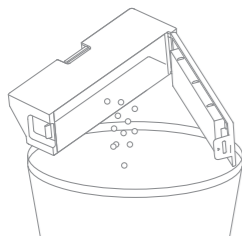

Filter

* It is recommended to clean it every 2 weeks.

1. Remove the filter and tap its basket gently.

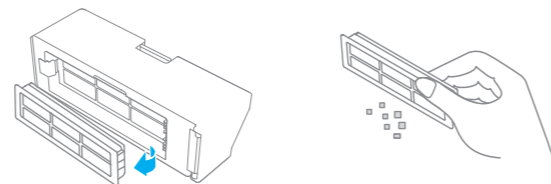

Note: Do not attempt to clean the filter with a brush or finger.

2. Rinse the dust bin and filter with water until it is clean. Thoroughly dry them before re-installing.

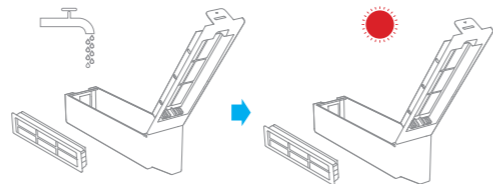

Note:

- Rinse the filter with clean water only. Do not use any detergents.
- Use the dust bin and filter only when they are completely dry.

Routine Maintenance

Mop Pad

* Clean after each use.

1. Remove the mop pad from the mop pad holder.

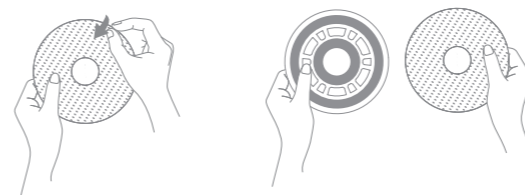

2. Clean the mop pad with water only and leave to air dry before re-installing.

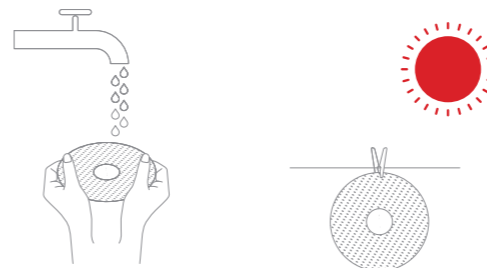

Note: For optimal performance, it is recommended to replace the mop pad every 3 to 6 months.

Clean the Main Brush

1. Press the brush guard clips inwards to remove the brush guard and lift the brush out of the robot.

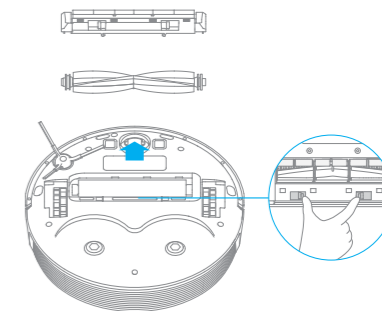

2. Pull out the brush covers as shown in the diagram. Use the included cleaning tool to remove any hairs tangled in the brush.

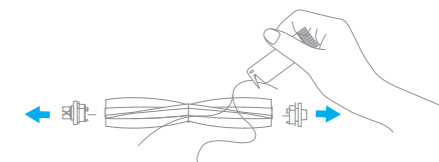

Note: Do not pull out the hair excessively to avoid damaging the main brush when the hair is tightly tangled in the main brush.

Routine Maintenance

Clean the Side Brush

Pull out the side brush and use the included cleaning tool to remove any hair tangled on the brush.

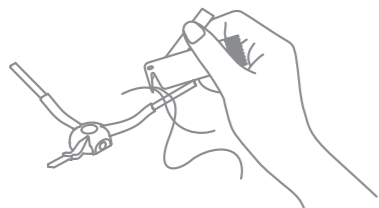

Clean the Main Wheel/Omnidirectional Wheel

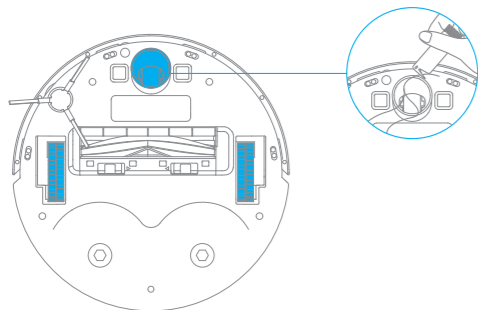

Clean the LDS/Edge Sensor

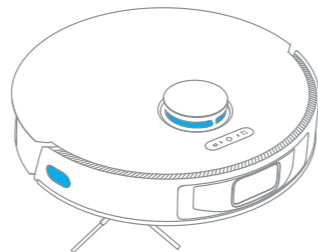

Clean the High Precision 3D

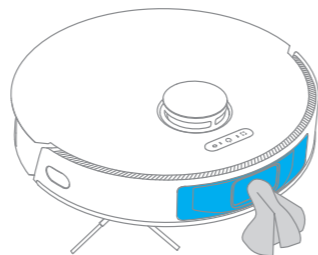

Note: Wet cloths can damage sensitive elements within the robot and charging dock. Please use dry rags for cleaning.

Routine Maintenance

Clean the Carpet Sensor

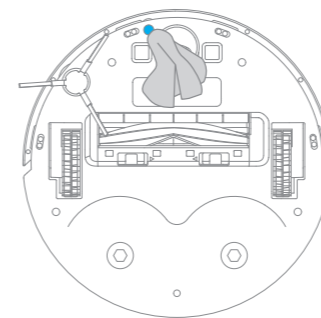

Clean the Cliff Sensor

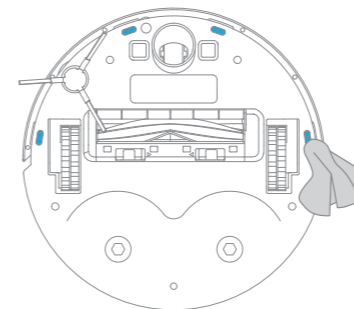

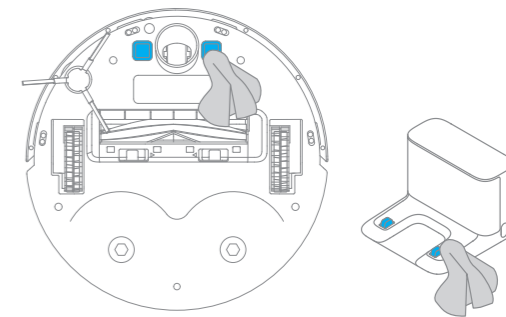

Clean the Charging Contact



Note: Wet cloths can damage sensitive elements within the robot and charging dock. Please use dry rags for cleaning.

Robot Restarting

If the robot stops responding or cannot be turned off, press and hold down the button  for 6 seconds to forcefully turn it off. Then press and hold the button  for 3 seconds to turn the robot on.

Battery

The robot contains a high-performance lithium-ion battery pack. Please ensure that it remains well-charged for daily use to maintain optimal battery performance. If the robot is not used for an extended period of time, turn it off and put it away. To prevent damage from over-discharging, the robot should be recharged at least once every three months.

Problem Type	Possible Cause & Solution
Robot does not turn on	Battery level is low. Recharge the robot at the charging dock, then try again. The ambient temperature is too low (below 0°C) or too high (above 40°C). The operating temperature of the robot is 0°C to 40°C.
Robot does not recharge	The charging dock is not receiving power. Please confirm that both ends of the power cord are plugged in correctly. Poor contact. Clean the charging contacts of the charging dock and the robot.
Robot does not return to charging dock	There are too many obstructions around the charging dock. Place the charging dock in a more open area. Please clean the dock's signaling area.
Robot is malfunctioning	Turn off the robot and then reactivate it.
Robot is making a strange noise	A foreign object may be caught in the main brush, side brush, or one of the main wheels. Stop the robot and remove any debris.
Robot no longer cleans efficiently or leaves dust behind	The dust bin is full. Please clean it. The filter is blocked. Please clean it. A foreign object is caught in the main brush. Please clean it.
Robot cannot connect to Wi-Fi	There is something wrong with the Wi-Fi connection. Reset the Wi-Fi and download the latest version of the app, then try reconnecting. Location permission is not open. Please ensure the location permission on the app is enabled. Wi-Fi signal is weak. Make sure the robot is in an area with good Wi-Fi coverage. 5GHz Wi-Fi is not supported. Please ensure your robot connects to 2.4GHz Wi-Fi. The username or password of Wi-Fi is incorrect. Please enter the correct username and password.
Robot does not perform scheduled cleaning	Robot has low battery. Scheduled cleaning will not start unless the robot has at least 15% battery left.

Problem Type	Possible Cause & Solution
Does leaving the robot on the charging dock consume power if it is already fully charged?	Leaving the robot on the charging dock after it's fully charged consumes very little electricity and helps maintain optimal battery performance.
No water comes out of the water tank, or only a little bit comes out	Confirm that the water tank is filled with water, and clean the mop pad if necessary. Clean the mop pad if it becomes dirty. Make sure the mop pad is installed correctly according to the user manual. Clean the airhole on the top of the water tank.
The mop pad stops rotating	A foreign object is caught in the mop pad. Please clean it.
Robot doesn't resume cleaning after charging	Make sure the robot is not set to Do Not Disturb Mode, which will prevent it from resuming cleaning. The robot does not resume cleaning when it is manually recharged or placed onto the charging dock.
Robot doesn't return to charging dock after being moved	Moving the robot may cause it to re-position itself or re-map its surroundings. If the robot is too far from the charging dock, it might not be able to automatically return on its own, in which case you need to manually place the robot onto the charging dock.

Specifications

Robot

Model	RLS6L
Battery	5200 mAh (Battery Nominal Capacity)
Charging Time	Approx. 6 hours
Rated Voltage	14.4 V \approx
Rated Power	60 W
Operation Frequency	2400-2483.5 MHz
Wireless Connectivity	< 20 dBm

Charging Dock

Model	RCS0
Rated Input	100-240 V~50/60 Hz 0.5 A
Rated Output	19.8 V \approx 1 A

Under normal use of condition, this equipment should be kept a separation distance of at least 20cm between the antenna and the body of the user.

WEEE Information



All products bearing this symbol are waste electrical and electronic equipment (WEEE as in directive 2012/19/EU) which should not be mixed with unsorted household waste. Instead, you should protect human health and the environment by handing over your waste equipment to a designated collection point for the recycling of waste electrical and electronic equipment, appointed by the government or local authorities. Correct disposal and recycling will help prevent potential negative consequences to the environment and human health. Please contact the installer or local authorities for more information about the location as well as terms and conditions of such collection points.

Sicherheitsinformationen

Nutzungseinschränkungen

- Um einen sicheren Betrieb zu gewährleisten und Risiken zu vermeiden, darf dieses Produkt nicht von Kindern unter 8 Jahren, von Personen mit körperlichen, sensorischen oder geistigen Einschränkungen oder von Personen mit mangelnden Kenntnissen ohne Aufsicht eines Elternteils oder Vormunds verwendet werden. Kinder dürfen die Reinigung und Wartung nicht ohne Aufsicht durchführen.
- Kinder dürfen nicht mit diesem Produkt spielen. Sorgen Sie dafür, dass Kinder und Haustiere während des Betriebs des Roboters einen sicheren Abstand zum Gerät halten.
- Dieses Produkt ist nur für die Bodenreinigung in einer häuslichen Umgebung geeignet. Benutzen Sie es nicht im Freien, auf anderen Oberflächen als dem Boden oder in einer kommerziellen oder industriellen Umgebung.
- Wenn das Stromkabel beschädigt ist, schalten Sie das Gerät sofort aus und wenden Sie sich an den Kundendienst.
- Verwenden Sie den Roboter nicht in einem Bereich, der sich über dem Bodenniveau befindet und der nicht durch eine Schutzbarriere begrenzt wird.
- Stellen Sie den Roboter nicht auf den Kopf. Verwenden Sie die LDS Abdeckung, die Roboterabdeckung oder den Bumper nicht als Griff für den Roboter.
- Entfernen Sie lose Gegenstände vom Boden und Kabel oder Netzkabel am Reinigungsweg, bevor Sie das Gerät in Betrieb nehmen, um beim dadurch entstehende Schäden zu vermeiden.
- Benutzen Sie den Roboter nicht in Umgebungen, in denen die Temperaturen

Sicherheitsinformationen

Nutzungseinschränkungen

- über 40 ° C oder unter 0 ° C liegen, und auch nicht auf Böden mit Flüssigkeiten oder klebrigen Substanzen.
- Heben Sie Kabel vom Boden auf, bevor Sie den Roboter benutzen, um zu verhindern, dass diese während der Reinigung mitgezogen werden.
- Entfernen Sie zerbrechliche oder kleine Gegenstände vom Boden, um zu verhindern, dass der Roboter sie anstößt und beschädigt.
- Halten Sie Haare, Finger und andere Körperteile von der Saugöffnung des Roboters fern.
- Bitte halten Sie die Reinigungswerkzeuge für die Bürste von Kindern fern.
- Kinder, Haustiere oder Gegenstände dürfen weder auf dem stillstehenden noch dem sich bewegenden Roboter positioniert werden.
- Benutzen Sie den Roboter nicht zum Aufwischen oder Aufsaugen brennender Substanzen.
- Saugen Sie keine harten oder scharfen Gegenstände ein.
- Stellen Sie sicher, dass der Roboter ausgeschaltet und die Ladestation vom Strom getrennt ist, bevor Sie Reinigungs- oder Wartungsarbeiten durchführen.
- Verwenden Sie kein nasses Tuch zum Abwischen oder eine Flüssigkeit zum Spülen des Roboters und der Ladestation. Waschbare Teile müssen vollständig getrocknet werden, bevor sie installiert und verwendet werden.
- Stellen Sie sicher, dass der Roboter beim Transport ausgeschaltet ist und möglichst in der Originalverpackung befördert wird.
- Bitte verwenden Sie das Produkt gemäß den Anweisungen im Benutzerhandbuch. Der Benutzer ist für jeglichen Verlust oder Schaden verantwortlich, der aufgrund inkorrektter Verwendung dieses Produkts entsteht.

Sicherheitsinformationen

Akkus und Ladung

- Verwenden Sie keine Akkus, Ladegeräte oder Ladestationen von Drittanbietern. Bitte ausschließlich mit RCS0 Netzgerät verwenden.
- Versuchen Sie nicht, den Akku oder die Ladestation selbst zu zerlegen, zu reparieren oder zu modifizieren.
- Stellen Sie die Ladestation nicht in der Nähe einer Wärmequelle ab.
- Benutzen Sie kein nasses Tuch oder nasse Hände, um die Ladkontakte der Ladestation zu reinigen.
- Entsorgen Sie alte Akkus sachgemäß. Unbenutzte Akkus sollten in einer geeigneten Recycling-Einrichtung entsorgt werden.
- Wenn der Roboter für eine längere Zeit nicht benutzt werden soll, laden Sie ihn voll auf, schalten ihn aus und lagern ihn an einem kühlen und trockenen Ort. Laden Sie den Roboter mindestens alle 3 Monate auf, um eine Tiefentladung des Akkus zu vermeiden.
- Dieses Produkt enthält Akkus, die nur von qualifizierten Technikern oder dem Kundendienst ausgewechselt werden können.
- Der Lithium-Ionen-Akku enthält umweltgefährdende Stoffe. Bevor Sie den Saugroboter entsorgen, entfernen Sie bitte zuerst den Akku. Entsorgen oder recyceln Sie ihn gemäß den lokalen Gesetzen und Vorschriften des Landes oder der Region.
- Es wird empfohlen, dass die Batterien nach dem Aufbrauchen aus dem Gerät entfernen. Davor müssen Sie es sicherstellen, dass das Gerät vom Strom getrennt ist. Entfernen Sie die Schraube an der Unterseite und anschließend den Deckel.
- Ziehen Sie den Batteriestecker ab und entfernen Sie die Batterien. Beschädigen Sie das Batteriegehäuse nicht, um Verletzungen zu vermeiden.
- Geben Sie die Batterien an eine professionelle Recyclingorganisation zurück.

Sicherheitsinformationen

Lasersicherheitsinformationen · Der Laserdistanzsensor entspricht der Norm IEC 60825-1:2014 für Laserprodukte der Klasse 1 und erzeugt keine gefährliche Laserstrahlung.

Produktübersicht

Accessories

Vorinstallierte Zubehörteile



Hauptbürste

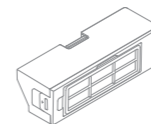

Staubbehälter

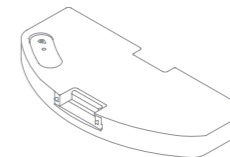

Wassertank



Reinigungswerkzeug

Sonstiges Zubehör



Seitenbürste



Stromkabel

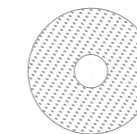

Wischer ×2



Wischer-halter ×2

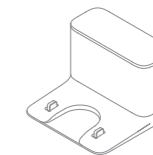

Ladestation

Hiermit bestätigt, Dreame Trading (Tianjin) Co., Ltd. dass das Funkgerät des Typs RLS3D mit der Verordnung 2014/53/EU in Einklangsteht. Der vollständige Wortlaut der EU-Konformitätserklärung ist unter der folgenden Internetadresse abrufbar: <https://global.dreame.tech.com>
Ein detailliertes elektronisches Handbuch finden Sie unter <https://global.dreame.tech.com/pages/user-manuals-and-faqs>

Produktübersicht

DE

Roboter

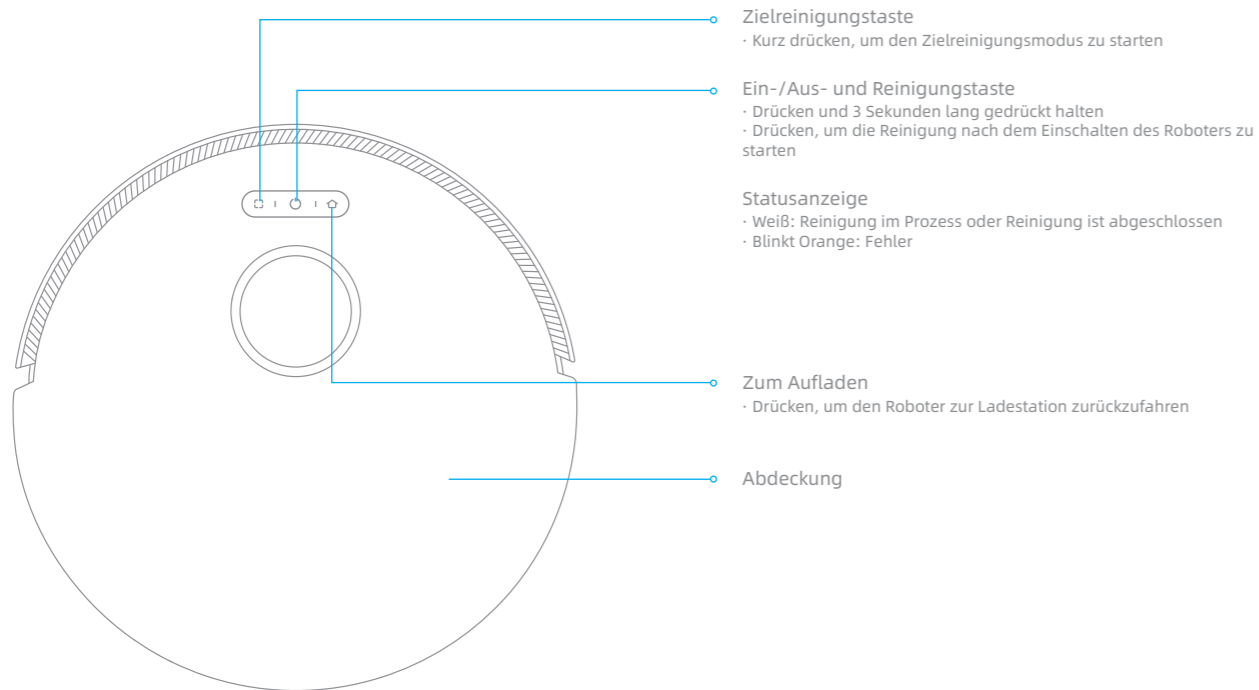

Produktübersicht

DE

Roboter

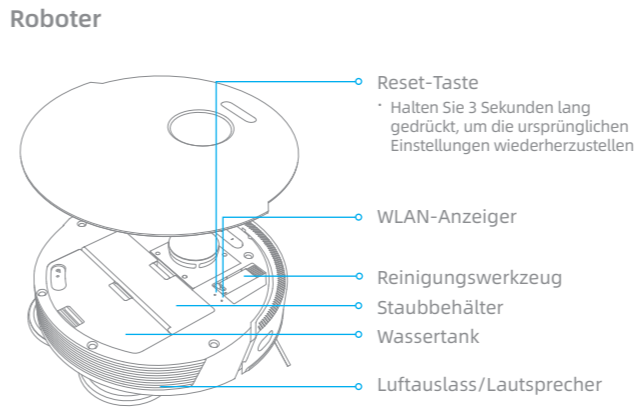

Robotersensor

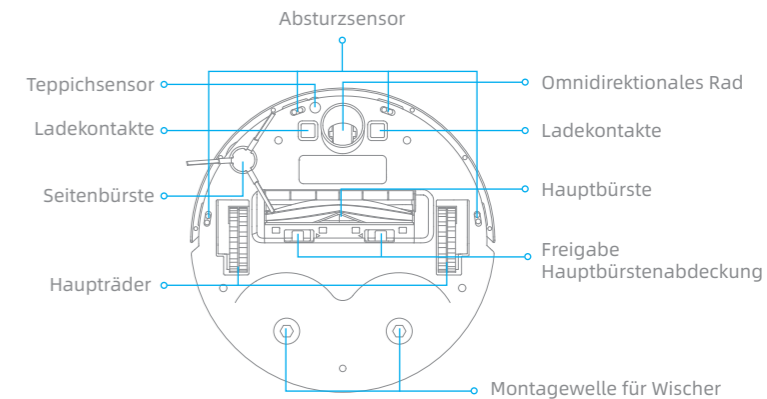
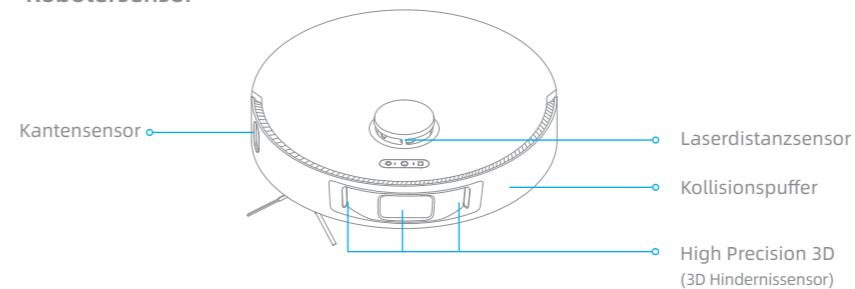

Produktübersicht

Staubbehälter

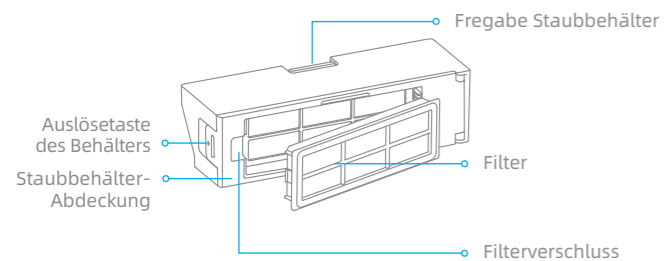

Ladestation

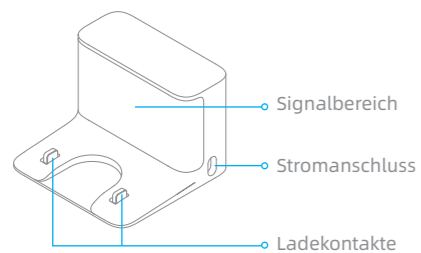

Wassertank

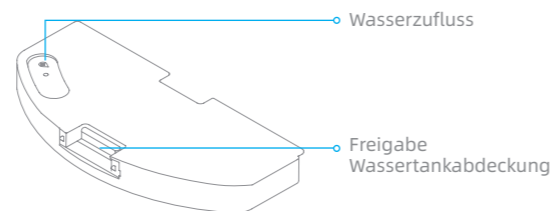

Wischmodul

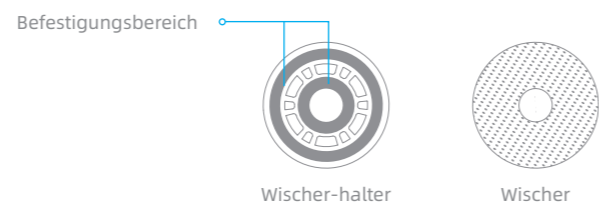

Wohnumgebung aufräumen

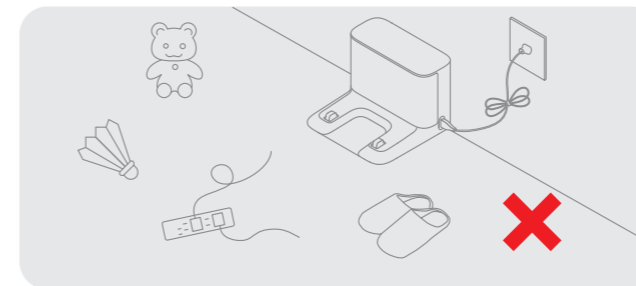

Räumen Sie alle losen Kabel (auch das Netzkabel der Ladestation), Teppiche, Pantoffeln, Spielzeuge usw. beiseite, um die Arbeitseffizienz des Roboters zu erhöhen.

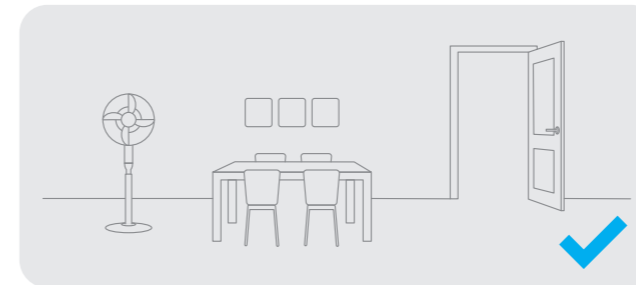

Öffnen Sie die Tür des zu reinigenden Raumes und stellen Sie die Möbel in die geeignete Position, um mehr Platz zu schaffen.

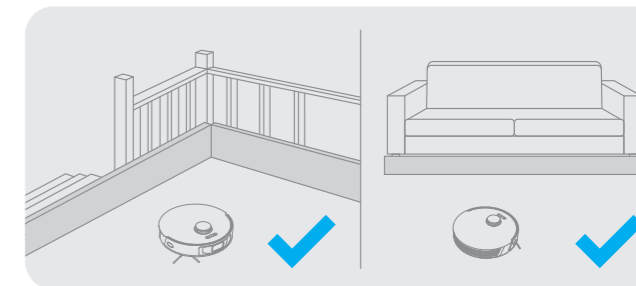

Montieren Sie vor der Reinigung die physische Barriere an den Kanten von Treppen und Möbeln, um dem Roboter ein reibungsloses Arbeiten zu ermöglichen.

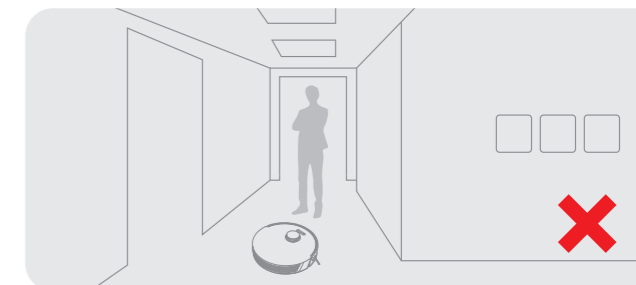

Um zu verhindern, dass der Roboter den zu reinigenden Bereich nicht erkennt, stellen Sie sich nicht vor den Roboter, vor eine Schwelle, oder die enge Stelle einer Flur hin.

Vorbereitung vor der Verwendung

DE

1. Entfernen Sie die Schutzfolie

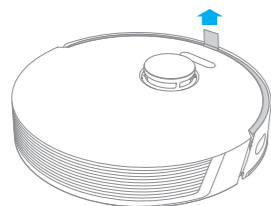

2. Seitenbürste installieren

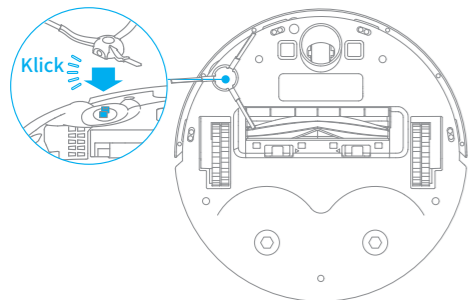

Hinweis: Bringen Sie die Seitenbürste an, bis sie in Position einrastet.

3. Platzieren Sie die Ladestation auf ebenen Boden gegen die Wand und schließen Sie sie einer Steckdose an

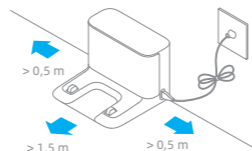

Hinweis:

- Stellen Sie sicher, dass auf beiden Seiten der Ladestation ein Abstand von mindestens 0,5 Metern und vor der Ladestation ein Abstand von mehr als 1,5 Metern eingehalten wird.
- Um sicherzustellen, dass Sie den Roboter einfach mit dem Telefon verbinden können, stellen Sie sicher, dass sich der Roboter und die Ladestation im Bereich des WLAN befinden.
- Platzieren Sie die Ladestation nicht in einem Bereich mit direkter Sonneneinstrahlung oder in einem Bereich, in dem andere Objekte den Signalbereich blockieren könnten, da dies den Roboter daran hindern könnte, zur Ladestation zurückzukehren.

4. Platzieren Sie den Roboter zum Aufladen in der Ladestation. Der Roboter schaltet sich automatisch ein und lädt sich auf

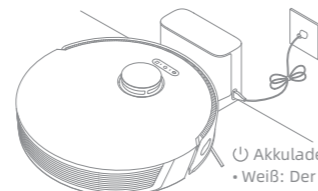

- ⏻ Akkuladestandsanzeige
 - Weiß: Der Akkustand beträgt mehr als 15 %
 - Orange: Der Akkustand beträgt weniger als 15 %

Hinweis:

- Vollständige Aufladung vor dem ersten Gebrauch.
- Montieren Sie den Moppaufsatz nicht, während das Gerät geladen wird. Gehen Sie vorsichtig mit dem nassen Mop um, da die Feuchtigkeit den Boden beschädigen kann.

Mit der Mi Home/Xiaomi Home-App verbinden

Dieses Produkt funktioniert mit der Mi Home-/Xiaomi Home-App*. Steuern Sie Ihr Gerät und lassen Sie dieses sowie weitere Smart Home-Geräte mit der Mi Home-/Xiaomi Home-App interagieren.

DE

1. Laden Sie die Mi Home/Xiaomi Home App herunter

Scannen Sie den QR-Code auf dem Roboter oder suchen Sie im App Store nach "Mi Home" oder "Xiaomi Home", um die App herunterzuladen und zu installieren.

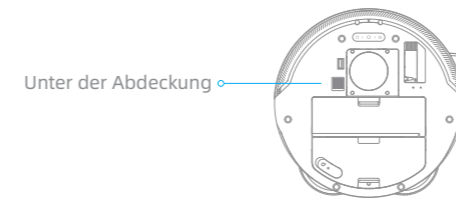

Unter der Abdeckung

2. Fügen Sie das Gerät hinzu

Öffnen Sie das Mi Home/Xiaomi Home, tippen Sie oben rechts auf "+" und scannen Sie den obigen QR-Code erneut, um "DreameBot L10s Pro" hinzuzufügen. Bitte folgen Sie den Anweisungen, um die WLAN-Verbindung zu beenden.

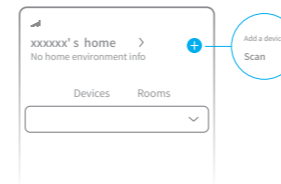

Hinweis:

- Es wird nur WLAN mit 2,4 GHz unterstützt.
- Die Version der App wurde möglicherweise aktualisiert. Befolgen Sie bitte die Anweisungen zur aktuellen App-Version.

3. WLAN zurücksetzen

Gleichzeitig drücken und halten Sie die und Taste bis Sie eine Sprachmeldung hören „Warten auf Netzwerkkonfiguration“. Sobald die WLAN-Anzeige langsam blinkt, wurde das WLAN erfolgreich zurückgesetzt.

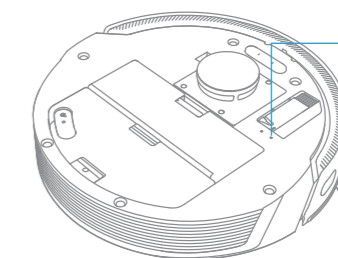

WLAN-Anzeiger



- Langsam blinkend: Wartet auf Verbindung
- Schnell blinkend: Verbindung wird hergestellt
- An: WLAN verbunden

Hinweis: Wenn Ihr Telefon keine erfolgreiche Verbindung mit dem Roboter herstellen kann, setzen Sie das WLAN zurück und fügen Sie das Gerät erneut hinzu.

Gebrauchsanleitung

DE

1. Einschalten/Ausschalten

Drücken und halten Sie die Taste  3 Sekunden lang um den Roboter anzuschalten. Sobald die Betriebsanzeige ständig weiß leuchtet, befindet sich der Roboter im Standby-Modus. Um den Roboter auszuschalten, drücken und halten Sie die Taste  3 Sekunden lang gedrückt, während der Roboter stillsteht. Durch das Ausschalten des Roboters wird die aktuelle Reinigungsaufgabe beendet.

2. Mit der Reinigung beginnen

Drücken Sie die Taste  kurz, um den Roboter einzuschalten. Nach dem Einschalten legt der Roboter eine genaue Route fest, reinigt methodisch entlang der Kanten und Wände und reinigt abschließend jeden Raum in einem S-förmigen Muster, um eine gründliche Arbeit zu gewährleisten.

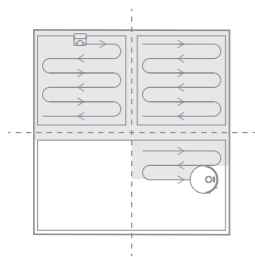

Hinweis:

- Stellen Sie vor einer Reinigungsaufgabe sicher, dass der Roboter vollständig geladen ist und von der Ladestation aus startet. Bewegen Sie die Ladestation nicht während des Reinigungsvorgangs.
- Falls der Akkustand zu niedrig ist, wird der Roboter automatisch zum Laden zur Ladestation zurückkehren. Er wird unvollendete Reinigungsaufgaben fortsetzen, nachdem der entsprechende Ladestand erreicht ist. (das Fortsetzen des Reinigungsmodus muss zuvor auf der APP aktiviert werden).

3. Reinigungsmodus

In der Mi Home/Xiaomi Home App sind vier Reinigungsmodi verfügbar: Leise, Standard, Stark und Turbo. Voreingestellt ist der Standardmodus.

4. Pausiert/Energiesparmodus

Pausiert: Drücken Sie eine beliebige Taste, um den Roboter während der Reinigung zu pausieren.
Energiesparmodus: Der Roboter geht nach 10 Minuten Inaktivität automatisch in den Energiesparmodus. Dabei werden die Betriebs- und Ladeanzeige ausgeschaltet. Um den Roboter aufzuwecken, drücken Sie eine beliebige Taste.

Hinweis:

- Der Roboter schaltet sich automatisch aus, wenn er für mehr als 12 Stunden im Ruhemodus gelassen wird.
- Wenn der Roboter sich im Pause-Modus befindet, wird die aktuelle Reinigungsaufgabe beendet, wenn Sie ihn auf die Ladestation setzen.

5. Nicht-Stören-Modus

Der Nicht-Stören-Modus verhindert, dass der Roboter automatisch Reinigungsaufgaben startet, und die Betriebsanzeige bleibt ausgeschaltet. Sie können den Nicht-Stören-Modus in der App aktivieren oder die Stunden für den Modus ändern. (Der Modus ist standardmäßig von 22:00 bis 08:00 Uhr aktiviert.)

Hinweis:

- Geplante Reinigungszeiten werden jedoch weiterhin während der DND-Periode (Nicht-Stören-Modus) durchgeführt.
- Der Roboter wird nach dem Ablauf dieses Zeitraums die Reinigung fortsetzen.

Gebrauchsanleitung

DE

6. Zielreinigungsmodus

Wenn sich der Roboter im Standby-Modus oder im Pause-Modus befindet, halten Sie die Taste  3 Sekunden lang gedrückt, um den Zielreinigungs-Modus zu starten. In diesem Modus wird eine quadratische Fläche von 1,5 x 1,5 Metern direkt um den Roboter herum gereinigt. Wenn die Zielreinigung beendet ist, kehrt der Roboter automatisch an seinen ursprünglichen Standort zurück und schaltet sich ab.

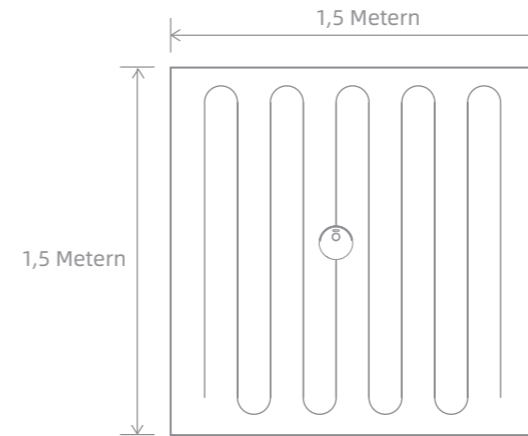

Hinweis: Wenn der Roboter angehalten wird, beendet die Aktivierung der Zielreinigung die aktuelle Reinigungsaufgabe.

7. Geplantes Reinigen

Sie können die Reinigungszeiten automatisch mit der Mi Home/Xiaomi Home-App planen. Der Roboter wird zu der geplanten Zeiten automatisch mit der Reinigung anfangen und nach ausgeführter Reinigung wieder zur Ladung an die Ladestation zurückkehren.

8. Weitere APP-Funktionen

Folgen Sie den Anweisungen auf der APP-Schnittstelle, um weitere Funktionen zu nutzen. Die App-Version könnte aktualisiert worden sein. Bitte folgen Sie den Anweisungen entsprechend der aktuellen App-Version.

Gebrauchsanleitung

9. Verwenden der Wischfunktion

Zur Erzielung eines besseren Reinigungseffekts, wird empfohlen, alle Böden mindestens dreimal vor der ersten Mopp-Reinigung zu saugen.

1) Befeuchten Sie den Wischer und entfernen Sie überschüssiges Wasser durch Auswringen und setzen Sie es fest auf den Wischer-halter. Installieren Sie anschließend den Wischmopp am Roboter.

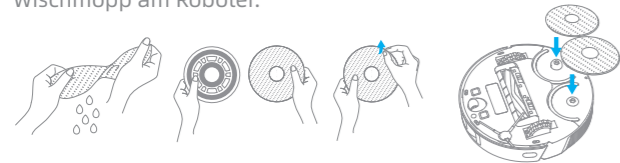

2) Entfernen Sie den Wassertank und füllen Sie ihn mit Wasser, wie in der Abbildung gezeigt, dann setzen Sie ihn wieder ein.

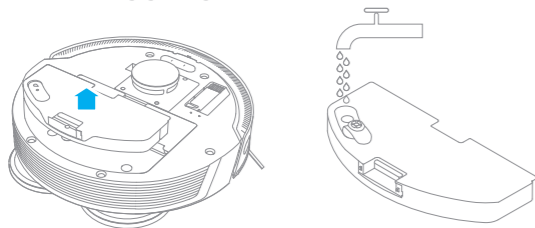

Hinweis:

- Füllen Sie nicht mit heißem Wasser, das Verzerrung des Wassertanks verursachen kann.
- Setzen Sie den Tank keiner direkten Sonneneinstrahlung aus.
- Falls eine langsamer Wasserdurchfluss auftritt bzw. das Wasservolumen nicht gut verteilt ist, reinigen Sie das Luftloch in der Abdeckung des Wassertanks.

3) Drücken Sie die Taste oder verwenden Sie die Mi Home/Xiaomi Home app, um mit der Reinigung zu beginnen.

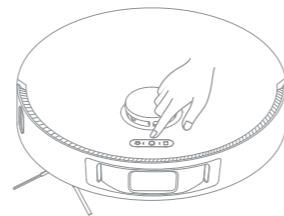

Hinweis:

- Die Verwendung der Wischfunktion auf Teppichen wird nicht empfohlen.
- Verwenden Sie die App, um den Wasserfluss wie benötigt einzustellen.

4) Entfernen Sie nach der Reinigung den Wischer-halter. Um den Wassertank zu entfernen, halten Sie den Auslösetaste auf beiden Seiten gedrückt und ziehen Sie ihn nach oben.

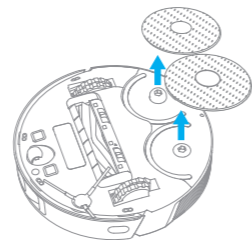

Hinweis: Wenn der Roboter geladen oder nicht verwendet wird, entfernen Sie das Wischmodul, gießen Sie das gesamte restliche Wasser aus dem Tank aus und reinigen Sie das Wisch-Pad, um Schimmelbildung oder verweilende Gerüche zu vermeiden.

Regelmäßige Wartung

Staubbehälter

1. Öffnen Sie den Deckel des Roboters und drücken Sie dann den Staubbehälter-Clip ein, um das Staubfach zu entfernen.

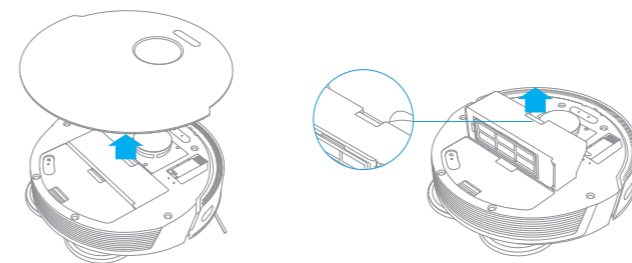

2. Öffnen Sie den Behälterdeckel und leeren Sie den Staubbehälter.

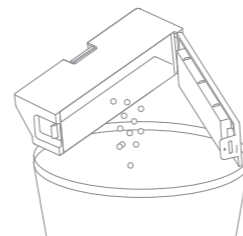

Filter * Es wird empfohlen, es alle 2 Wochen zu reinigen.

1. Entnehmen Sie den Filter, wiederholt ausspülen und auf den Flitterrahmen klopfen, um so viel Schmutz wie möglich zu entfernen.

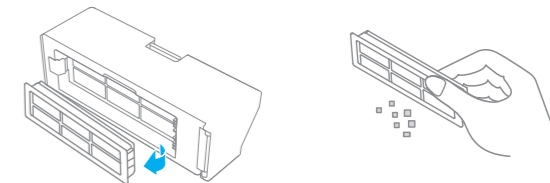

Hinweis: Den Filter nicht mit einer Bürste oder Finger reinigen.

2. Spülen Sie den Staubbehälter aus und filtern Sie ihn mit Wasser, bis er sauber ist. Trocknen Sie den Filter gründlich, bevor Sie ihn erneut installieren.

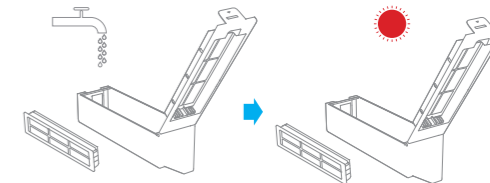

Hinweis:

- Zur Reinigung des Filters darf nur sauberes Wasser verwendet werden. Verwenden Sie kein Reinigungsmittel.
- Verwenden Sie den Staubbehälter und den Filter nur, wenn sie vollständig trocken sind.

Regelmäßige Wartung

DE

Wischer * Nach jedem Gebrauch reinigen.

1. Entfernen Sie den Wischer vom Wischer-Halter.

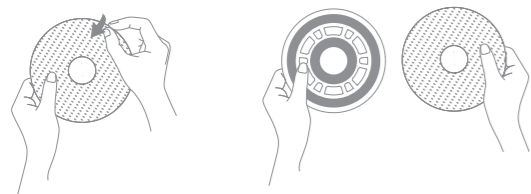

2. Die Wischlappen ausschließlich mit Wasser reinigen und vor Reinstallieren an der Luft trocknen lassen.

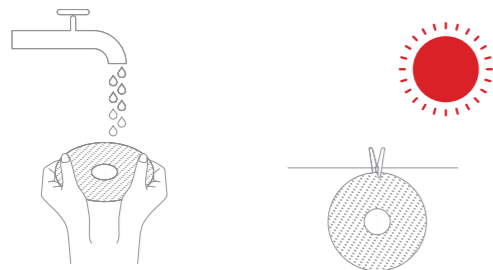

Hinweis: Für optimale Performanz wird empfohlen, das Wischer-Pad jede 3 bis 6 Monaten auszutauschen.

Bürste reinigen

1. Drücken Sie die Clips zusammen, um die Bürstenabdeckung zu entfernen. Heben Sie dann die Bürste aus dem Roboter heraus.

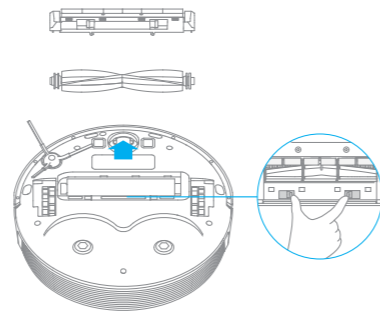

2. Ziehen Sie die Bürstenabdeckungen wie in der Abbildung gezeigt heraus. Verwenden Sie das mitgelieferte Reinigungswerkzeug, um die auf der Bürste gefangenen Haare zu entfernen.

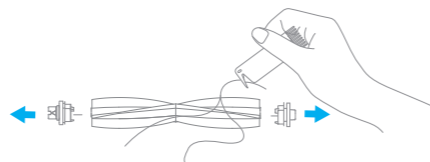

Hinweis: Falls eine große Menge an Haaren auf der Bürste vorhanden ist oder sich Haare gefangen haben, entfernen Sie diese vorsichtig, um eine Beschädigung der Hauptbürste zu vermeiden.

Regelmäßige Wartung

DE

Seitenbürste reinigen

Ziehen Sie die Seitenbürste aus und benutzen Sie die eingeschlossene Reinigungstool, um die Haare auf der Bürste zu entfernen.

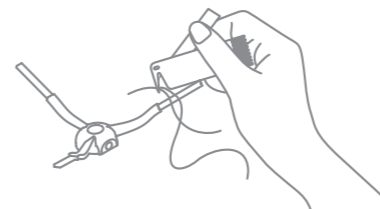

Das Hauptrand und das omnidirektionale Rad reinigen

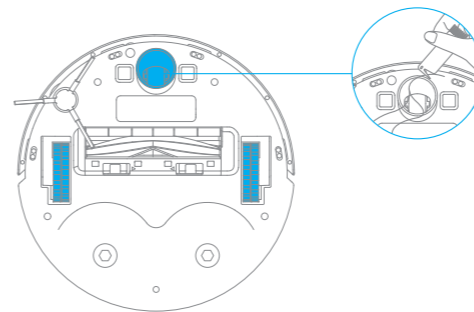

Reinigen Sie den Laserdistanzsensor/Kantensensor

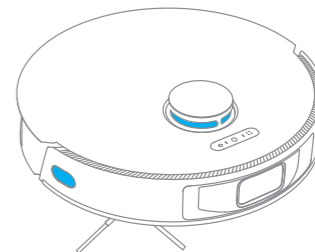

Reinigen Sie High Precision 3D

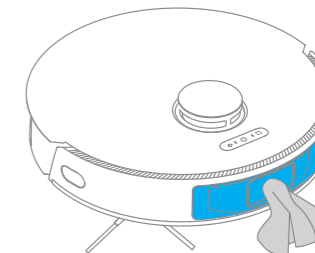

Hinweis: Bitte verwenden Sie zur Reinigung ein trockenes Geschirrtuch, da der Roboter und das innere der Ladestation empfindliche Komponenten enthalten. Verwenden Sie keine nassen Spültücher, um durch Wasser verursachte Schäden zu vermeiden.

Regelmäßige Wartung

Reinigen Sie den Teppichsensor

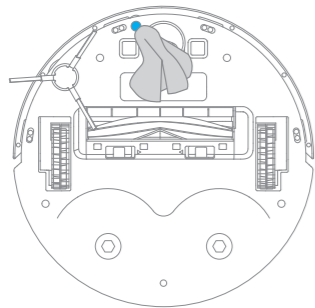

Reinigen Sie die Abstürzesensor

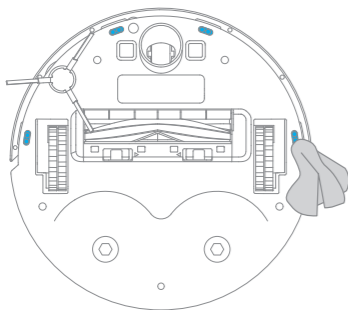

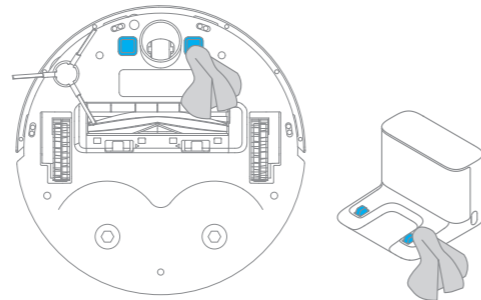

Reinigen Sie die Kontakte der Ladestation



Hinweis: Bitte verwenden Sie zur Reinigung ein trockenes Geschirrtuch, da der Roboter und das innere der Ladestation empfindliche Komponenten enthalten. Verwenden Sie keine nassen Spültücher, um durch Wasser verursachte Schäden zu vermeiden.

Neustart des Roboters

Wenn der Roboter nicht mehr reagiert oder sich nicht mehr ausschalten lässt, halten Sie die Taste  6 Sekunden lang gedrückt, um eine Zwangsabschaltung durchzuführen. Drücken und halten Sie dann die Taste  3 Sekunden lang, um den Roboter wieder einzuschalten.

Akku

Der Roboter enthält einen Hochleistungs-Lithium-Ionen-Akku. Bitte stellen Sie sicher, dass dieser bei täglicher Nutzung gut geladen ist, um die optimale Akkuleistung beizubehalten. Wenn der Roboter längere Zeit nicht benutzt wird, schalten Sie ihn aus und stellen Sie ihn weg. Um Schäden durch Tiefentladung zu vermeiden, sollte der Roboter mindestens einmal je drei Monate aufgeladen werden.

FAQ

Problemtyp	mögliche Ursache & Lösung
Roboter lässt sich nicht einschalten	Der Akkustand ist niedrig. Laden Sie den Roboter an der Ladestation auf und versuchen Sie es dann erneut. Die Umgebungstemperatur ist zu niedrig (unter 0 °C) oder zu hoch (über 40 °C). Die Betriebstemperatur Des Roboters liegt zwischen 0 °C und 40 °C.
Roboter lädt sich nicht auf	Die Ladestation erhält keinen Strom. Bitte stellen Sie sicher, dass beide Spitzen des Stromkabels korrekt eingesteckt sind. Schlechter Kontakt. Reinigen Sie die Ladkontakte der Ladestation und des Roboters.
Roboter kehrt nicht zur Ladestation zurück	Es gibt zu viele Hindernisse um die Ladestation herum. Stellen Sie die Ladestation in einer offeneren Umgebung. Bitte reinigen Sie den Signalbereich der Ladestation.
Roboter arbeitet nicht einwandfrei	Schalten Sie den Roboter aus und dann wieder an.
Roboter gibt ein merkwürdiges Geräusch ab	Ein Fremdkörper könnte sich in der Hauptbürste, Seitenbürste oder einem der Räder verfangen haben. Schalten Sie den Roboter aus und entfernen Sie eventuell vorhandenen Schmutz.
Der Roboter reinigt nicht mehr wirksam, oder er hinterlässt Staub	Der Staubbehälter ist voll. Bitte leeren Sie ihn. Der Filter ist verstopft. Bitte reinigen Sie ihn. Ein Fremdkörper hat sich in der Hauptbürste verfangen. Bitte reinigen Sie diese.
Roboter kann nicht mit dem WLAN verbinden	Es besteht ein Problem mit der WLAN-Verbindung. Setzen Sie das WLAN zurück und laden Sie die neuste Version der Mi Home/Xiaomi Home-App herunter. Versuchen Sie dann erneut, eine Verbindung herzustellen. Die Standortberechtigung ist nicht aktiviert. Bitte stellen Sie sicher, dass die Standortberechtigung auf der Mi Home/Xiaomi Home-App geöffnet ist. Das WLAN-Signal ist schwach. Stellen Sie sicher, dass der Roboter sich in einem Bereich mit gutem WLAN-Empfang befindet. WLAN mit 5 GHz wird nicht unterstützt. Bitte stellen Sie sicher, dass Ihr Roboter mit einem 2,4 GHz WLAN verbunden ist. Der Benutzername oder das Kennwort des WLAN ist falsch. Bitte stellen Sie die korrekte Eingabe des Benutzernamens und Kennworts sicher.
Der Roboter führt die geplante Reinigung nicht aus	Der Akku des Roboters hat einen niedrigen Akkuladestand. Die planmäßige Reinigung wird nur dann begonnen, wenn der Roboter einen Ladestand von mindestens 15 % hat.

Problemtyp	mögliche Ursache & Lösung
Verbraucht das Belassen des Roboters auf der Ladestation Strom, wenn er bereits aufgeladen ist?	Das Belassen des Roboters auf der Ladestation nach dem Ladevorgang verbraucht nur sehr wenig Strom und trägt zur Aufrechterhaltung einer optimalen Akkuleistung bei.
Kein Wasser kommt aus dem Wassertank, oder nur ein kleines bisschen kommt heraus	Vergewissern Sie sich, dass der Wassertank mit Wasser gefüllt ist, und reinigen Sie das Wischer-Pad, falls erforderlich. Reinigen Sie den Mopp, wenn er schmutzig wird. Vergewissern Sie sich, dass der Wischlappen entsprechend Gebrauchsanleitung korrekt angebracht ist. Das Luftloch auf dem Wassertank reinigen.
Der Wischer dreht sich nicht mehr	Ein Fremdkörper ist im Wischer gefangen. Bitte reinigen Sie es.
Der Roboter nimmt die Reinigung nach dem Aufladen nicht wieder auf	Vergewissern Sie sich, dass der Roboter sich nicht im Nicht-Stören-Modus befindet, denn dieser verhindert eine Fortsetzung der Reinigung. Der Roboter setzt die Reinigung nicht automatisch fort, wenn er manuell aufgeladen oder auf der Ladestation gestellt wird.
Der Roboter kehrt nicht zur Ladestation zurück, nachdem er versetzt wurde	Das Versetzen des Roboters kann dazu führen, dass er sich selbst neu positioniert oder seine Umgebung neu kartiert. Wenn der Roboter zu weit von der Ladestation entfernt ist, kann er möglicherweise nicht automatisch von selbst zurückkehren. In diesem Fall müssen Sie den Roboter manuell auf der Ladestation platzieren.

Spezifikationen

Roboter

Modell	RLS6L
Batterie	5200 mAh (Nennkapazität der Batterie)
Ladedauer	Ca. 6 Stunden
Nennspannung	14,4 V $\overline{\text{---}}$
Bemessungsleistung	60 W
Betriebsfrequenz	2400-2483,5 MHz
Maximale Ausgangsleistung	< 20 dBm

Ladestation

Modell	RCS0
Nenneingang	100-240 V~50/60 Hz 0,5 A
Nennausgang	19,8 V $\overline{\text{---}}$ 1 A

Unter normalen Einsatzbedingungen muss dieses Gerät einen Abstand von mindestens 20 cm zwischen der Antenne und dem Körper des Benutzers einhalten.

WEEE-Informationen



Alle mit diesem Symbol gekennzeichneten Produkte sind Elektroschrott und Elektrogeräte (WEEE entsprechend EU-Richtlinie 2012/19/EU) und dürfen nicht mit unsortiertem Haushaltsmüll vermischt werden. Schützen Sie stattdessen Ihre Mitmenschen und die Umwelt, indem Sie Ihre zu entsorgenden Geräte an eine dafür vorgesehene, von der Regierung oder einer lokalen Behörde eingerichtete Sammelstelle zum Recycling von Elektroschrott und Elektrogeräten bringen. Eine ordnungsgemäße Entsorgung und Recycling helfen, negative Auswirkungen auf die Gesundheit von Umwelt und Menschen zu vermeiden. Wenden Sie sich bitte an den Installateur oder lokale Behörden, um Informationen zum Standort und den allgemeinen Geschäftsbedingungen solcher Sammelstellen zu erhalten.

Entsorgung von Elektro- und Elektronikgeräten



Die durchgestrichene Mülltonne bedeutet, dass Sie gesetzlich verpflichtet sind, diese Geräte einer vom unsortierten Siedlungsabfall getrennten Erfassung zuzuführen. Die Entsorgung über die Restmülltonne oder die gelbe Tonne ist untersagt. Enthalten die Produkte Batterien oder Akkus, die nicht fest verbaut sind, müssen diese vor der Entsorgung entnommen und getrennt als Batterie entsorgt werden.

Möglichkeiten der Rückgabe von Altgeräten

Besitzer von Altgeräten können diese im Rahmen der durch öffentlich-rechtlichen Entsorgungsträger eingerichteten und zur Verfügung stehenden Möglichkeiten der Rückgabe oder Sammlung von Altgeräten abgeben, damit eine ordnungsgemäße Entsorgung der Altgeräte sichergestellt ist. Unter dem folgenden Link besteht die Möglichkeit, sich ein Onlineverzeichnis der Sammel- und Rücknahmestellen anzuzeigen zu lassen: <https://www.ear-system.de/ear-verzeichnis/sammel-und-ruecknahmestellen>

Datenschutz

Wir weisen alle Endnutzer von Elektro- und Elektronikaltgeräten darauf hin, dass Sie für das Löschen personenbezogener Daten auf den zu entsorgenden Altgeräten selbst verantwortlich sind.

Informations sur la sécurité

Restrictions d'utilisation

- Cet appareil peut être utilisé par des enfants à partir de 8 ans et par des personnes ayant des capacités physiques, sensorielles ou mentales réduites ou un manque d'expérience et de connaissances à condition qu'elles aient été placées sous surveillance ou qu'elles aient reçu des instructions concernant l'utilisation de l'appareil en toute sécurité et qu'elles comprennent les dangers encourus.
- Les enfants ne doivent pas jouer avec ce produit. Pendant le nettoyage, assurez-vous que les enfants et les animaux de compagnie sont maintenus à une distance de sécurité du robot aspirateur.
- Ce produit est uniquement destiné au nettoyage des sols dans un environnement domestique. Ne l'utilisez pas à l'extérieur, sur des surfaces autres que des sols ou dans un environnement commercial ou industriel.
- Si le cordon d'alimentation est endommagé ou rompu, cessez immédiatement de l'utiliser et contactez le service après-vente.
- N'utilisez pas le robot dans une zone située au-dessus du niveau du sol sans barrière de protection.
- Ne placez pas le robot à l'envers. N'utilisez pas le couvercle du LDS, le couvercle du robot ou le pare-chocs comme poignée pour déplacer le robot.
- Pour éviter d'endommager l'appareil ou de le traîner, dégagez tout objet non fixé au sol et retirez les câbles ou les cordons d'alimentation qui se trouvent sur le trajet de nettoyage avant d'utiliser l'appareil.
- N'utilisez pas le robot dans des environnements où la température ambiante est supérieure à 40° C ou inférieure à 0 ° C, ni sur un sol avec des liquides ou des substances collantes.
- Retirez tous les câbles au sol avant d'utiliser le robot pour éviter qu'il ne les entraîne dedans pendant le nettoyage.

Informations sur la sécurité

FR

Restrictions d'utilisation

- Retirez tous les objets fragiles ou de petite taille au sol afin d'éviter que le robot ne les percute ou ne les endommage.
- Maintenez vos cheveux, vos doigts et les autres parties de votre corps éloignés de l'orifice d'aspiration du robot.
- Conservez l'outil de nettoyage de brosse hors de la portée des enfants.
- Ne mettez pas d'enfants, d'animaux ou d'objets sur le robot, qu'il soit à l'arrêt ou en mouvement.
- N'utilisez pas le robot pour nettoyer des objets brûlants.
- N'aspirez pas d'objets durs ou tranchants.
- Assurez-vous que le robot est éteint et que le socle de charge est débranché avant d'effectuer le nettoyage ou l'entretien.
- N'utilisez pas de chiffon humide pour essuyer ou de liquide pour rincer le robot et le socle de charge. Les pièces lavables doivent être totalement séchées avant de les installer et de les utiliser.
- Dans la mesure du possible, assurez-vous que le robot est éteint lorsque vous le transportez et rangez-le dans son emballage d'origine.
- Veuillez utiliser ce produit conformément aux instructions du Mode d'emploi. Les utilisateurs sont responsables des pertes ou dommages résultant d'une mauvaise utilisation de ce produit.

Batteries et charge

- N'utilisez pas de batterie, de chargeur ou de station de charge tiers. Veuillez n'utiliser que l'unité d'alimentation RCS0.
- N'essayez pas de démonter, réparer ou modifier vous-même la batterie ou la station de charge.
- Ne placez pas la station de charge près d'une source de chaleur.

Informations sur la sécurité

FR

Batteries et charge

- N'utilisez pas de chiffon humide, ni vos mains humides, pour essuyer ou nettoyer les contacts de charge de la station.
- Ne jetez pas vos batteries usagées de façon inappropriée. Les batteries inutilisées doivent être disposées dans les centres de recyclage correspondants.
- Si vous ne prévoyez pas d'utiliser le robot pendant une période prolongée, chargez-le complètement, éteignez-le, puis entreposez-le dans un endroit frais et sec. Rechargez le robot au moins une fois tous les 3 mois pour éviter un déchargement excessif de la batterie.
- Ce produit contient des batteries qui ne peuvent être remplacées que par des techniciens qualifiés ou par le service après-vente.
- Le bloc-batterie lithium-ion contient des substances dangereuses pour l'environnement. Avant de mettre l'aspirateur robot au rebut, veuillez d'abord retirer le bloc-batterie, puis le mettre au rebut, ou le recycler, conformément aux lois et réglementations locales du pays ou de la région où il est utilisé.
- Lorsque vous retirez les piles du produit, il est préférable de les épuiser et de vous assurer que votre produit est débranché. Désinstallez la vis sur le fond, puis retirez le couvercle.
- Débranchez le connecteur des piles, puis retirez les piles. N'endommagez pas le boîtier des piles pour éviter tout risque de blessure.
- Remettez les piles à un organisme professionnel de recyclage.

Informations sur la sécurité

Informations sur la sécurité liée à l'utilisation du laser

· Le capteur de distance laser est conforme à la norme CEI 60825-1:2014 relative aux produits laser de classe 1 et ne génère pas de rayonnement laser dangereux.

Présentation du produit

Accessoires

Accessoires préinstallés



Brosse principale

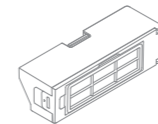

Bac à poussière

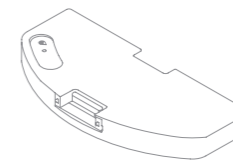

Réservoir d'eau



Outil de nettoyage

Autres accessoires



Brosse latérale



Câble d'alimentation

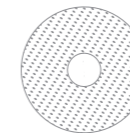

Serpillère ×2



Support de serpillière ×2

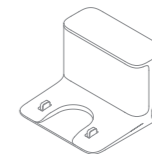

Socle de charge

Con la presente, Dreame Trading (Tianjin) Co., Ltd. dichiara che l'apparecchiatura radio di tipo RLS6L è conforme alla Direttiva 2014/53/UE. Il testo completo della dichiarazione di conformità UE è disponibile al seguente indirizzo Internet : <https://global.dreame.tech.com>
Pour obtenir un manuel électronique détaillé, rendez-vous sur le site <https://global.dreame.tech.com/pages/user-manuals-and-faqs>

Présentation du produit

FR

Robot

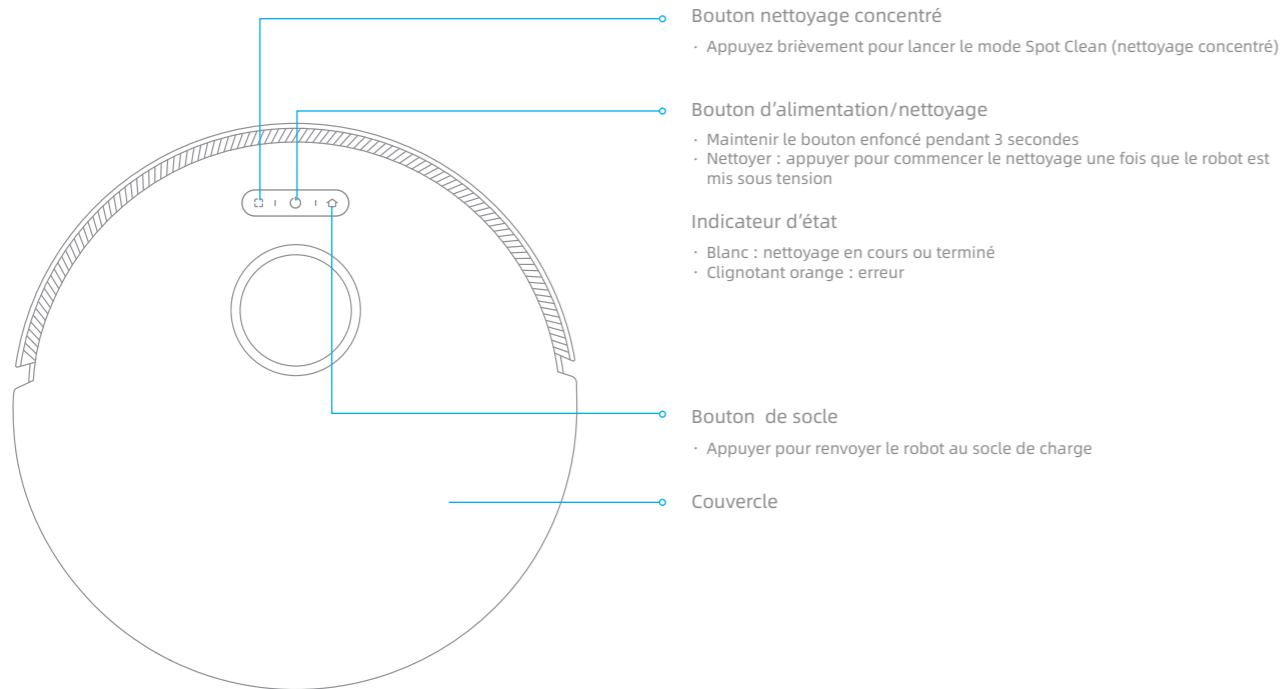

Présentation du produit

FR

Robot

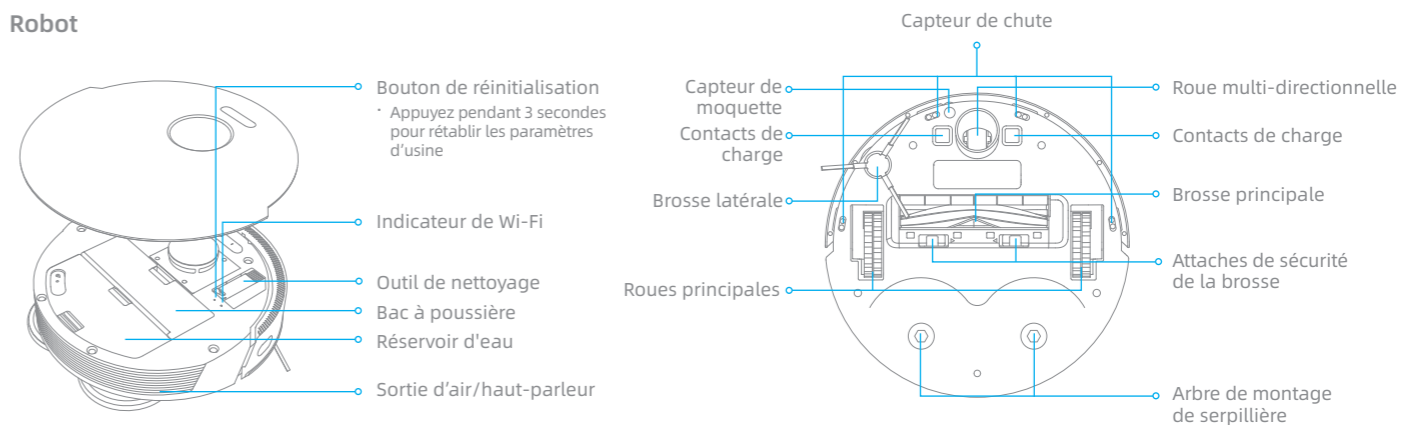

Capteurs du robot

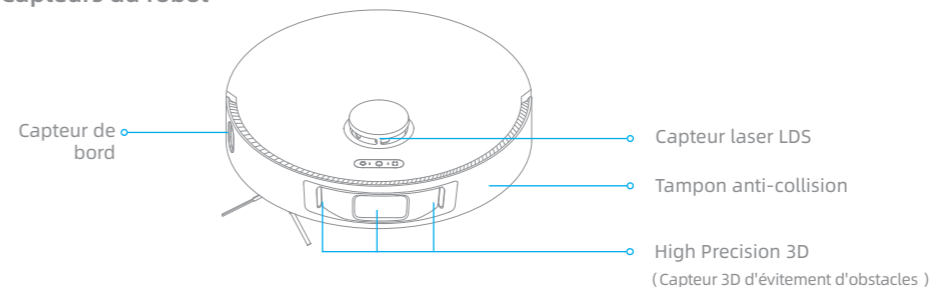

Présentation du produit

Poubelle

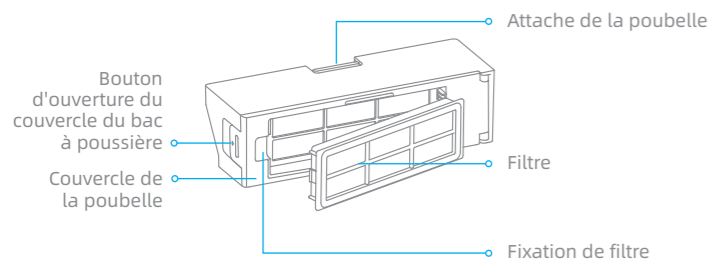

Réservoir d'eau

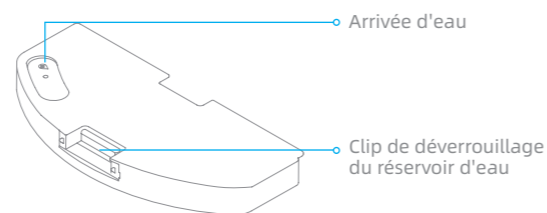

Socle de charge

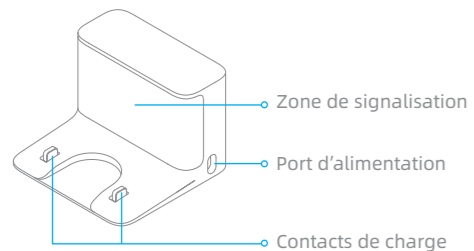

Module de nettoyage

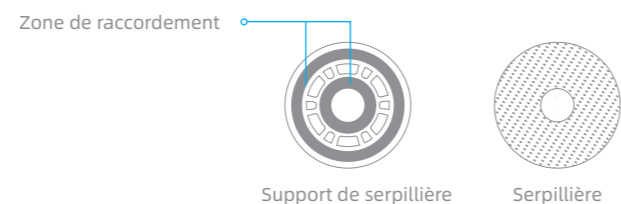

Nettoyage domestique

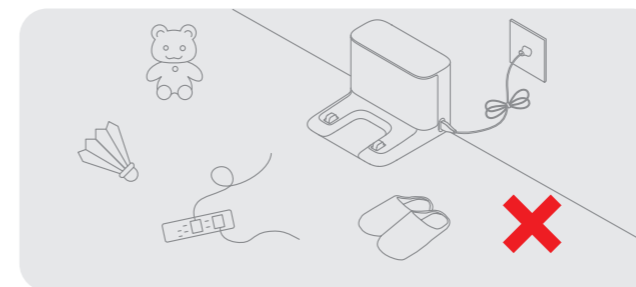

Rangé les fils répandus sur le sol (y compris le câble d'alimentation du support de charge), les chiffons, les pantoufles, les jouets pour enfants, etc., pour améliorer l'efficacité du travail de votre robot.

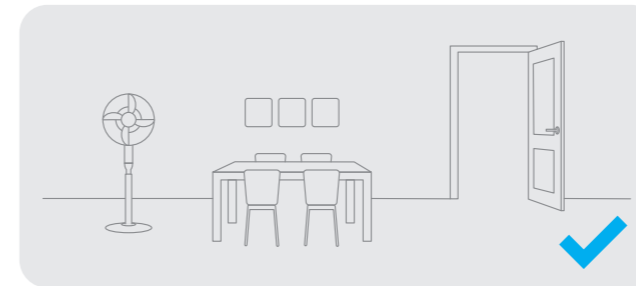

Ouvrez la porte de la pièce à nettoyer, et rangez les meubles dans un endroit approprié pour faire plus de place.

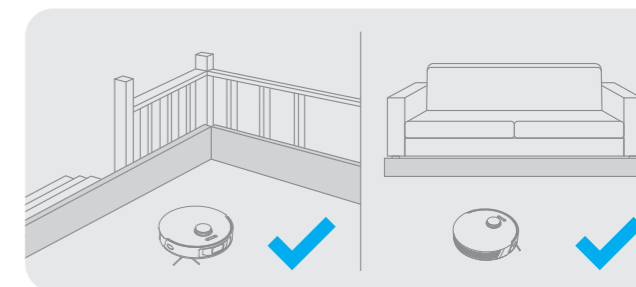

Veillez utiliser des clôtures physiques pour éviter les zones suspendues ou basses avant le nettoyage afin d'assurer la sécurité et le bon fonctionnement du robot.

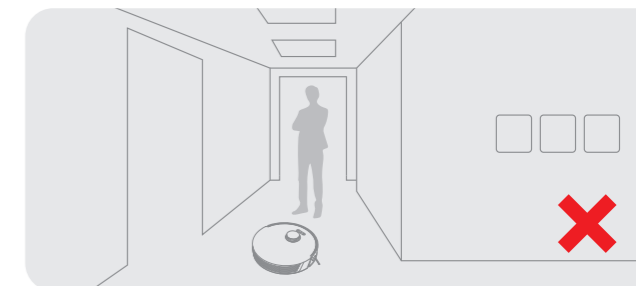

Pour éviter que le robot ne reconnaisse pas la zone à nettoyer, ne restez pas devant le robot, sur le palier, dans le couloir ou dans les endroits étroits.

Préparation avant utilisation

FR

1. Retirez les bandes de protection

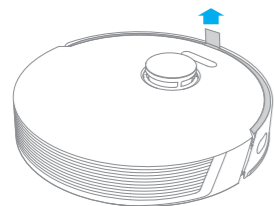

2. Installer la brosse latérale

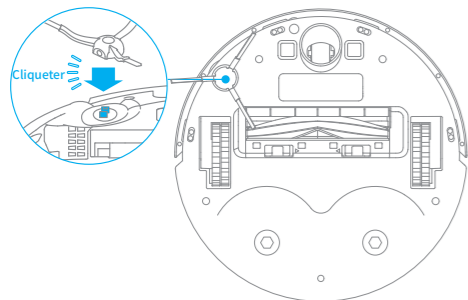

Remarque : Lors de l'installation, la brosse latérale est en place lorsque vous entendez un déclic.

3. Placez la station de recharge sur un sol plat contre le mur et branchez l'alimentation

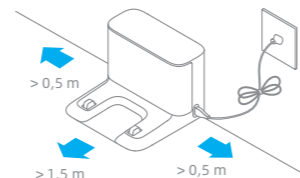

Remarque :

- Assurez-vous qu'il y a une distance de 0,5 mètre ou plus de chaque côté de la station de recharge, et une distance de plus de 1,5 mètre devant celle-ci.
- Pour vous assurer que vous pouvez bien vous connecter au robot avec votre téléphone, assurez-vous que le robot et la station de recharge sont à portée du Wi-Fi.
- Ne placez pas la station de recharge dans un endroit directement exposé aux rayons du soleil où d'autres objets pourraient bloquer sa zone de signalisation, car cela pourrait empêcher le robot de retourner à la station de recharge.

4. Placez le robot sur le quai de chargement pour le recharger. Le robot va s'allumer alors automatiquement et se rechargera

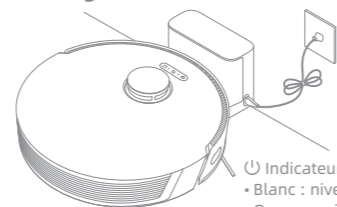

- Indicateur du niveau de batterie
- Blanc : niveau de batterie au-dessus de 15 %
 - Orange : niveau de batterie en dessous de 15 %

Remarque :

- Charger complètement avant la première utilisation.
- Lors du chargement, il n'est pas recommandé d'installer le module de nettoyage pour éviter que la vadrouille mouillée n'endommage le sol.

Connexion avec l'application Mi Home/Xiaomi Home

Ce produit fonctionne avec l'application Mi Home/Xiaomi Home*. Contrôlez et interagissez avec votre appareil ainsi que d'autres appareils domotiques intelligents avec l'application Mi Home/Xiaomi Home.

FR

1. Téléchargez l'application Mi Home/Xiaomi Home

Scannez le code QR sur le robot, ou recherchez « Mi Home/Xiaomi Home » dans l'App Store pour la télécharger et l'installer.

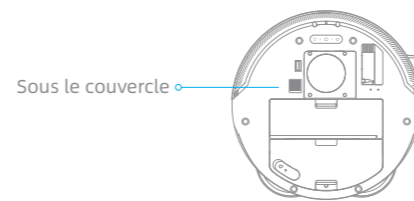

2. Ajouter un appareil

Ouvrez l'application Mi Home/Xiaomi Home, appuyez sur "+" en haut à droite, et scannez à nouveau le code QR ci-dessus pour ajouter "DreameBot L10s Pro". Suivez les instructions pour réussir la connexion Wi-Fi.

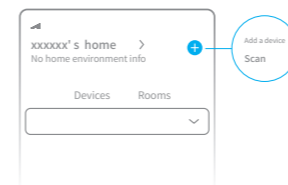

Remarque :

- Seul le Wi-Fi 2,4GHz est pris en charge.
- La version de l'application pourrait avoir été mise à jour. Suivez les instructions basées sur la version actuelle de l'application.

3. Réinitialiser le Wi-Fi

Maintenez simultanément les touches et enfoncées jusqu'à ce que vous entendiez le message « En attente de la configuration réseau ». Lorsque le voyant du Wi-Fi clignote lentement, alors le Wi-Fi a été réinitialisé avec succès.

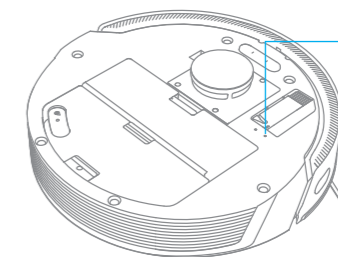



- Indicateur de Wi-Fi
- Clignote lentement : connexion à suivre
 - Clignote rapidement : connexion en cours
 - Allumé : Wi-Fi connecté

Remarque : Lorsque votre téléphone ne parvient pas à se connecter au robot, réinitialisez le Wi-Fi et ajoutez à nouveau l'appareil.

Mode d'utilisation

FR

1. Allumer/éteindre

Appuyez sur le bouton  et maintenez-le enfoncé pendant 3 secondes pour allumer le robot. Lorsque le voyant d'alimentation devient blanc, le robot est en mode veille. Pour éteindre le robot, appuyez sur le bouton  pendant 3 secondes lorsque le robot est à l'arrêt. La mise hors tension du robot mettra fin à la tâche de nettoyage en cours.

2. Commencer le nettoyage

Appuyez brièvement sur le bouton  pour mettre le robot en marche. Une fois activé, le robot tracera un itinéraire précis, nettoiera méthodiquement les bords et les murs, puis terminera en nettoyant chaque pièce en forme de S pour assurer un travail minutieux.

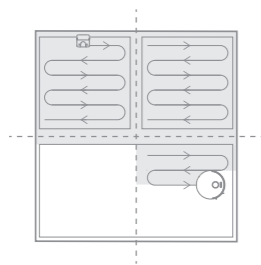

Remarque :

- Avant d'entreprendre une tâche de nettoyage, assurez-vous que le robot est entièrement chargé et démarre à partir du socle de charge. Ne déplacez pas le socle de charge pendant le nettoyage du robot.
- Si la batterie est trop faible, le robot retournera automatiquement à la station de recharge pour se recharger. Il reprendra les tâches de nettoyage non terminées après avoir été rechargé à la puissance appropriée. (Le mode "Reprendre le nettoyage" doit s'ouvrir à l'avance sur l'APP).

3. Mode nettoyage

Quatre modes de nettoyage sont disponibles sur l'application Mi Home/Xiaomi Home : silencieux, standard, fort et turbo. Le mode Standard est défini par défaut.

4. Pause/Mode Veille

Appuyez sur n'importe quel bouton pour suspendre le nettoyage du robot.

Mode veille : Le robot passera automatiquement en mode Veille après 10 minutes d'inactivité, puis les voyants d'alimentation et de charge s'éteindront. Pour réveiller le robot, appuyez sur n'importe quel bouton.

Remarque :

- Le robot s'éteint automatiquement s'il reste en mode veille pendant plus de 12 heures.
- Lorsque le robot est en pause, vous mettez fin au nettoyage en cours si vous le remplacez sur le socle de charge.

5. Mode Ne pas déranger

En mode Ne pas déranger, le robot ne peut pas commencer automatiquement une tâche de nettoyage et le voyant d'alimentation reste éteint. Vous pouvez activer le mode Ne pas déranger ou modifier les heures d'activation via l'application. (Le mode est activé, par défaut, de 22h00 à 08h00.)

Remarque :

- Les nettoyages programmés seront toujours effectués lors de la période DND.
- Le robot continuera de nettoyer une fois cette période terminée.

Mode d'utilisation

FR

6. Mode Nettoyage Concentré

Lorsque le robot est en pause ou en mode veille, appuyez sur le bouton  pendant 3 secondes pour activer le mode Nettoyage Concentré. Dans ce mode, il nettoiera une surface carrée (1,5 x 1,5 m) autour de lui. Une fois le nettoyage ponctuel terminé, le robot retournera automatiquement à sa position initiale et s'éteindra.

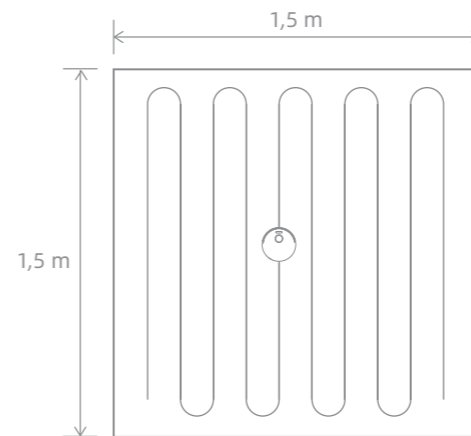

Remarque : lorsque le robot est en pause, l'activation du mode Nettoyage Concentré met fin à la tâche de nettoyage en cours.

7. Nettoyage programmé

Vous pouvez programmer des horaires de nettoyage via l'application Mi Home/Xiaomi Home. Le robot commencera automatiquement le nettoyage à l'heure définie, puis il retournera au socle de charge une fois qu'il aura terminé.

8. Plus de fonctionnalités concernant l'APP

Suivez les instructions sur l'interface de l'APP pour utiliser plus de fonctions. La version de l'application pourrait avoir été mise à jour, veuillez suivre les instructions de la version actuelle de l'application.

Mode d'utilisation

9. Utilisation de la fonction de nettoyage

Il est recommandé de passer l'aspirateur au moins trois fois sur tous les sols avant la première session de nettoyage afin d'obtenir un meilleur effet de nettoyage.

1) Humidifiez la serpillière, essorez l'excédent d'eau et collez-la fermement sur le support. Installez ensuite le module de nettoyage sur le robot.

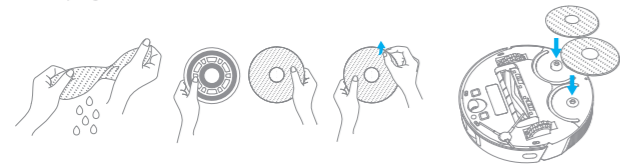

2) Retirez le réservoir d'eau et remplissez-le d'eau comme indiqué sur la figure, puis remettez-le en place.

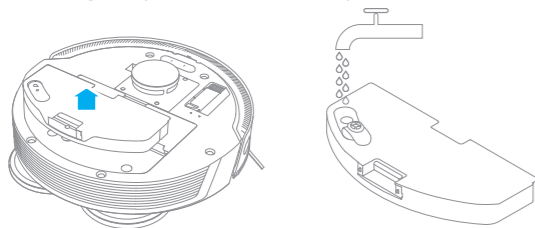

Remarque :

- Ne remplissez pas l'appareil avec de l'eau chaude, ce qui pourrait déformer le réservoir d'eau.
- Ne pas exposer le réservoir directement au soleil.
- Si vous remarquez que l'eau coule lentement ou que le volume n'est pas bien réparti, veuillez nettoyer le trou d'aération dans le couvercle du réservoir d'eau.

3) Appuyez sur le bouton  ou utilisez l'application Mi Home/ Xiaomi Home pour commencer le nettoyage.

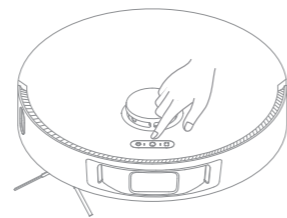

Remarque :

- Il n'est pas recommandé d'utiliser la fonction de nettoyage sur les tapis.
- Utilisez l'application pour ajuster le débit d'eau selon vos besoins.

4) Une fois le nettoyage terminé, retirez le support de la serpillière. Pour retirer le réservoir d'eau, appuyez et maintenez le clip de déverrouillage des deux côtés, et faites-le glisser vers le haut.

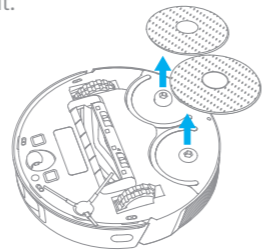

Remarque : Lorsque le robot est en train de se charger ou n'est pas en cours d'utilisation, retirez le module de nettoyage, videz toute l'eau restante du réservoir et nettoyez la serpillière pour éviter toute moisissure ou odeur persistante.

Maintenance de routine

Bac à poussière

1. Ouvrez le couvercle du robot, puis pincez les clips du bac à poussière pour le retirer.

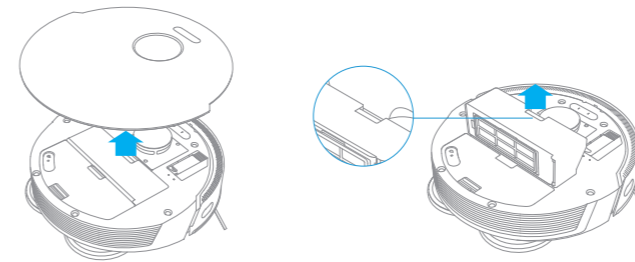

2. Ouvrez le couvercle du collecteur et videz le bac à poussière.

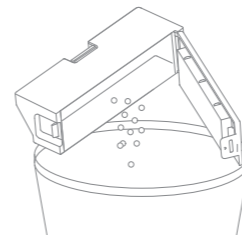

Filtere * Il est recommandé de le nettoyer toutes les 2 semaines.

1. Retirez le filtre, rincez-le plusieurs fois et tapez sur le cadre de filtre pour enlever le plus de saleté possible.

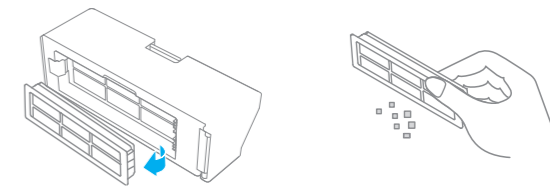

Remarque : N'essayez pas de nettoyer le filtre avec une brosse ou vos doigts.

2. Rincez la poubelle (bac à poussière) et le filtre avec de l'eau jusqu'à ce qu'ils soient propres. Séchez bien le filtre avant de le réinstaller.

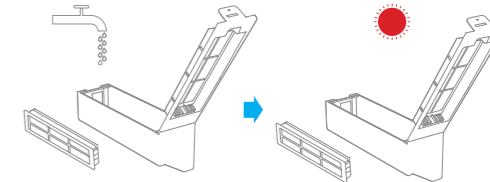

Remarque :

- Utilisez uniquement de l'eau propre pour nettoyer le filtre. N'utilisez pas de détergent.
- N'utilisez le bac à poussière et le filtre que lorsqu'ils sont complètement secs.

Maintenance de routine

FR

Serpillère * Nettoyez-les après chaque utilisation.

1. Retirez le tampon de la serpillière de son support.

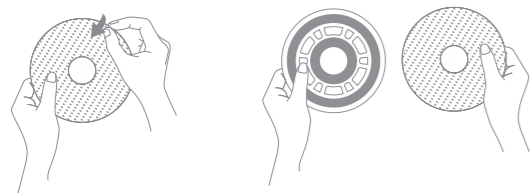

2. Nettoyez la serpillière, puis séchez-la.

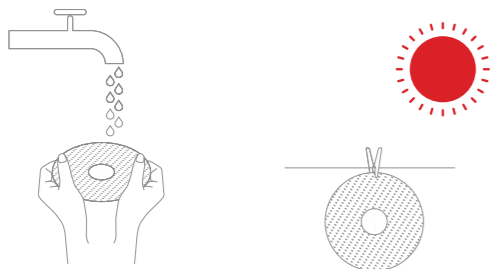

Remarque : Pour obtenir des performances optimales, il est recommandé de remplacer la serpillière toutes les 3 à 6 mois.

Nettoyez la brosse principale

1. Appuyez sur les clips de protection de la brosse vers l'intérieur pour retirer la protection de la brosse et faites sortir la brosse du robot.

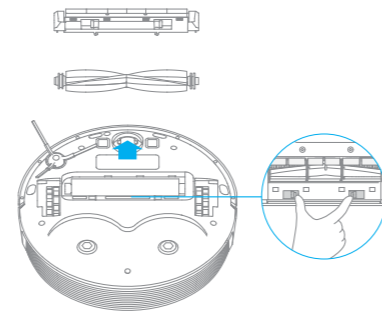

2. Sortez les protections de la brosse comme indiqué sur le schéma. Utilisez l'outil de nettoyage fourni pour enlever les poils coincés sur la brosse.

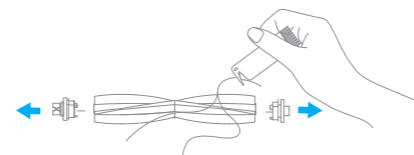

Remarque : S'il y a une grande quantité de poils ou si des poils sont étroitement enchevêtrés, retirez-les avec précaution pour éviter d'endommager la brosse principale.

Maintenance de routine

Nettoyer la brosse latérale

Sortez les brosses latérales et utilisez l'outil de nettoyage fourni pour retirer les poils emmêlés sur la brosse.

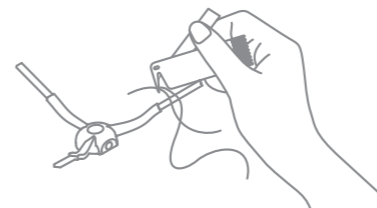

Nettoyez la roue principale et la roue multi-directionnelle

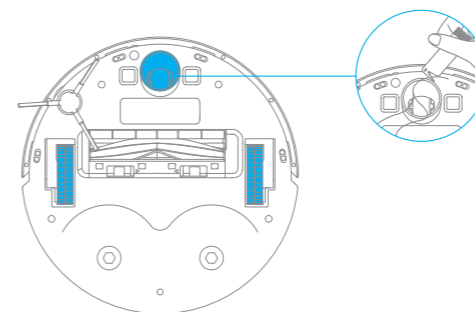

Nettoyez le capteur laser LDS / capteur de bord

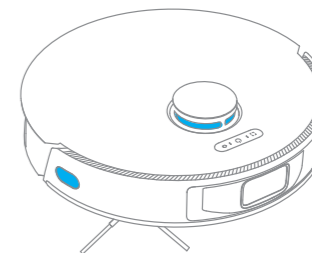

Nettoyez la 3D de haute précision

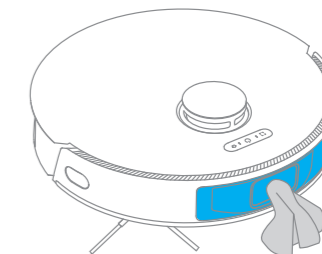

Remarque : Veuillez utiliser un torchon sec pour le nettoyage, car le robot et la station de chargement intérieure possèdent des éléments sensibles. N'utilisez pas de torchon humide pour éviter les dommages causés par l'eau.

FR

Maintenance de routine

FR

Nettoyez le capteur de moquette

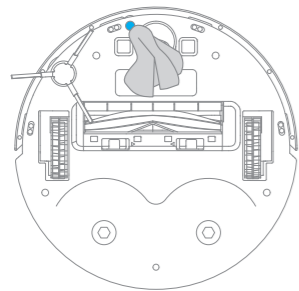

Nettoyer le capteur de chute

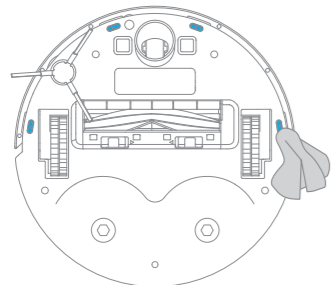

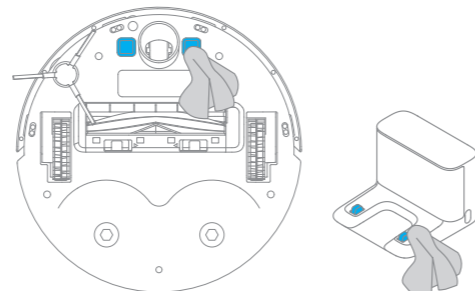

Nettoyez le contact de charge



Remarque : Veuillez utiliser un torchon sec pour le nettoyage, car le robot et la station de chargement intérieure possèdent des éléments sensibles. N'utilisez pas de torchon humide pour éviter les dommages causés par l'eau.

Redémarrage du robot

Si le robot ne répond plus ou s'il est impossible de l'éteindre, appuyez sur le bouton  pendant 6 secondes pour forcer la mise hors tension. Après cela, appuyez sur le bouton  pendant 3 secondes pour rallumer le robot.

Batterie

Le robot contient une batterie lithium-ion haute performance. Veuillez vous assurer qu'il reste bien chargé pendant l'utilisation quotidienne pour garantir une performance optimale de la batterie. Si le robot n'est pas utilisé pendant une longue période, éteignez-le et rangez-le. Afin qu'il ne soit pas endommagé en raison d'une décharge excessive, le robot doit être rechargé au moins une fois tous les trois mois.

FAQ

FR

Type de problème	Cause possible & Solution
Le robot ne s'allume pas	Le niveau de batterie est faible. Rechargez le robot à l'aide du socle de charge, puis réessayez. La température ambiante est trop basse (inférieure à 0 °C) ou trop élevée (supérieure à 40 °C). La température de fonctionnement du robot est comprise entre 0 °C et 40 °C.
Le robot ne se charge pas	Le socle de charge n'est pas alimenté. Veuillez vérifier que les deux extrémités du cordon d'alimentation sont bien branchées. Problème de contact. Nettoyez les contacts de charge du socle de charge et du robot.
Le robot ne retourne pas au socle de charge	Il y a trop d'obstacles autour du socle de charge. Placez le socle de charge dans une zone plus ouverte. Veuillez nettoyer la zone d'émission de signal du socle.
Le robot ne fonctionne pas correctement	Éteignez-le robot, puis rallumez-le.
Le robot émet un bruit étrange	Un objet étranger est probablement coincé dans la brosse principale, la brosse latérale ou l'une des roues principales. Arrêtez le robot et enlevez les débris.
Le robot ne nettoie plus correctement ou n'élimine pas toute la poussière	Le bac à poussière est plein. Veuillez le nettoyer. Le filtre est obstrué. Veuillez le nettoyer. Un objet étranger est coincé dans la brosse principale. Veuillez la nettoyer.
Le robot ne peut pas se connecter au Wi-Fi	Un problème avec la connexion Wi-Fi est survenu. Réinitialisez le Wi-Fi et téléchargez la dernière version de l'application Mi Home/Xiaomi Home, puis essayez de vous reconnecter. Le système de localisation n'est pas ouvert. Veuillez vous assurer que le système de localisation de l'application Mi Home/Xiaomi Home est ouvert. Le signal Wi-Fi est faible. Assurez-vous que le robot est dans une zone offrant une bonne couverture Wi-Fi. Le Wi-Fi à 5 GHz n'est pas pris en charge. Veuillez vous assurer que votre robot peut se connecter à un signal Wi-Fi 2,4 GHz. Le nom d'utilisateur ou le mot de passe du Wi-Fi est incorrect. Veuillez vous assurer que le nom d'utilisateur et le mot de passe saisis sont corrects.
Le robot n'effectue pas le nettoyage programmé	Le niveau de batterie du robot est faible. Le nettoyage programmé ne commence pas tant que le robot ne dispose pas d'au moins 15 % de batterie.

Type de problème	Cause possible & Solution
Est-ce que de l'énergie continue d'être consommée lorsque je laisse le robot sur le socle de charge tandis qu'il est déjà chargé ?	Laisser le robot sur le socle de charge lorsqu'il est entièrement chargé consomme une très petite quantité d'électricité et aide à garantir une performance optimale de la batterie.
Il n'y a pas d'eau qui sort du réservoir d'eau, ou seulement un peu d'eau	Vérifiez que le réservoir d'eau est rempli et nettoyez la serpillière, le cas échéant. Nettoyez la serpillière si elle est sale. Assurez-vous que la serpillière est bien installée conformément au mode d'emploi. Nettoyez le trou d'air du réservoir d'eau.
Le robot ne reprend pas le nettoyage après la charge	Assurez-vous que le robot n'est pas en mode Ne pas déranger, car cela l'empêcherait de reprendre le nettoyage. Le robot ne reprend pas le nettoyage après avoir été placé sur le socle de charge ou chargé manuellement.
La serpillière ne tourne plus	Un corps étranger est coincé dans la serpillière. Veuillez l'enlever.
Le robot ne retourne pas au socle de charge après avoir été déplacé	Le déplacement du robot peut l'obliger à se repositionner ou à cartographier à nouveau ses environs. Si le robot est trop éloigné du socle de charge, il ne pourra pas y retourner automatiquement. Vous devrez alors le placer manuellement sur le socle de charge.

Robot

Modèle	RLS6L
Batterie	5200 mAh (Capacité nominale de la batterie)
Temps de Charge	Environ 6 heures
Tension nominale	14,4 V ~
Puissance nominale	60 W
Fréquence de fonctionnement	2400-2483,5 MHz
Puissance maximale en sortie	< 20 dBm

Socle de charge

Modèle	RCS0
Entrée nominale	100-240 V~50/60 Hz 0,5 A
Sortie nominale	19,8 V ~ 1 A

Dans des conditions normales d'utilisation, une distance d'au moins 20 cm entre l'antenne de cet équipement et le corps de l'utilisateur doit être maintenue.

Informations DEEE



Tous les produits portant ce symbole deviennent des déchets d'équipements électriques et électroniques (DEEE dans la Directive européenne 2012/19/UE) qui ne doivent pas être mélangés aux déchets ménagers non triés. Vous devez contribuer à la protection de l'environnement et de la santé humaine en apportant l'équipement usagé à un point de collecte dédié au recyclage des équipements électriques et électroniques, agréé par le gouvernement ou les autorités locales. Le recyclage et la destruction appropriés permettront d'éviter tout impact potentiellement négatif sur l'environnement et la santé humaine. Contactez l'installateur ou les autorités locales pour obtenir plus d'informations concernant l'emplacement ainsi que les conditions d'utilisation de ce type de point de collecte.

Informazioni di sicurezza

Restrizioni per l'utilizzo

- Questo prodotto non deve essere utilizzato da bambini di età inferiore a 8 anni, né da persone con deficit fisici, sensoriali, cognitivi, esperienza o conoscenza limitata, senza la supervisione di un genitore o tutore, al fine di garantire la sicurezza del funzionamento ed evitare eventuali rischi. La pulizia e la manutenzione non devono essere eseguite da bambini senza supervisione.
- Non consentire ai bambini di giocare con questo prodotto. Assicurarsi che bambini e animali domestici siano a distanza di sicurezza dal robot mentre è in funzione.
- Questo prodotto deve essere usato solo per pulire i pavimenti di casa. Non va usato all'esterno, su superfici diverse dai pavimenti o in ambito commerciale o industriale.
- Se il cavo di alimentazione viene danneggiato o è spezzato, interrompere immediatamente l'utilizzo e contattare il servizio di assistenza post-vendita.
- Non utilizzare il robot in un ambiente sospeso sopra il livello del suolo senza una barriera protettiva.
- Non posizionare il robot capovolto. Non usare la copertura LDS, la copertura del robot o il paraurti come maniglia per il robot.
- Per evitare danni o danni causati dal trascinarsi, rimuovi eventuali oggetti sciolti dal pavimento e rimuovi cavi o cavi di alimentazione sul percorso di pulizia prima di usare l'apparecchio.
- Non usare l'robot a una temperatura ambiente oltre i 40 °C o al di sotto di 0°C o su pavimenti dove sono presenti liquidi o sostanze appiccicose.
- Togliere da terra eventuali cavi prima di utilizzare il robot, per evitare che vengano tirati durante la pulizia.
- Spostare dal pavimento gli oggetti fragili o piccoli per evitare che il robot li urti e li danneggi.
- Tenere lontani capelli, dita e altre parti del corpo dalla boccola di aspirazione del

Informazioni di sicurezza

Restrizioni per l'utilizzo

- robot.
- Tenere lo strumento per la pulizia della spazzola lontano dalla portata dei bambini.
- Non posizionare bambini, animali domestici o nessun altro oggetto sul robot, sia quando è fermo sia quando è in movimento.
- Non usare il robot per pulire eventuali sostanze infiammabili.
- Non usare l'aspirapolvere su oggetti duri e taglienti.
- Accertarsi che il robot sia spento e che la base di ricarica sia scollegata prima di pulire o effettuare operazioni di manutenzione.
- Non usare un panno umido per pulire o alcun liquido per risciacquare il robot e la stazione di ricarica. Le parti lavabili devono essere completamente asciugate prima di installarle e usarle.
- Accertarsi che il robot sia spento durante il trasporto e conservarlo nella sua confezione originale, se possibile.
- Utilizzare il prodotto seguendo le istruzioni fornite nel manuale utente. Gli utenti sono responsabili di eventuali perdite o danni derivanti dall'uso improprio dell'apparecchio.

Batterie e ricarica

- Non utilizzare batterie, alimentatori o stazioni di ricarica non originali. Utilizzare soltanto con l'unità di alimentazione RCS0.
- Non tentare di smontare, riparare o modificare la batteria o la base di ricarica da soli.
- Non posizionare la base di ricarica vicino a fonti di calore.
- Non usare panni umidi o mani bagnate per strofinare o pulire i contatti della base di ricarica.
- Non smaltire in modo improprio le batterie usate. Smaltire le batterie non più necessarie in appositi impianti di riciclaggio.
- Se il robot non viene utilizzato per diverso tempo, ricaricarlo completamente, quindi

Informazioni di sicurezza

Batterie e ricarica

- spegnerlo e conservarlo in un posto fresco e asciutto. Ricaricare il robot almeno una volta ogni 3 mesi per evitare uno scaricamento eccessivo della batteria.
- Questo prodotto contiene batterie che possono essere sostituite soltanto da tecnici qualificati o dal servizio di assistenza post-vendita.
- La batteria agli ioni di litio contiene sostanze pericolose per l'ambiente. Prima di smaltire il robot aspirapolvere, per favore rimuovi prima il pacco batteria, quindi gettala o ricicla in conformità con le leggi e le normative locali del paese o della regione in cui è usato.
- Durante la rimozione delle batterie dal prodotto, è meglio esaurirle e assicurati che il tuo prodotto sia scollegato dall'alimentazione.
- Scollega il connettore della batteria, quindi rimuovi le batterie. Non danneggiare la custodia della batteria per evitare qualsiasi rischio di lesioni.
- Restituisci le batterie a un'organizzazione di riciclaggio professionale.

Informazioni di sicurezza sul laser

- Il sensore di distanza laser è conforme allo standard IEC 60825-1:2014 per i prodotti laser di Classe 1 e non genera radiazioni laser pericolose.

Presentazione del prodotto

Accessori

Accessori preinstallati



Spazzola principale

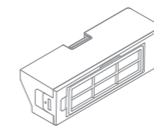

Raccogli-polvere

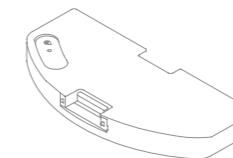

Serbatoio d'acqua



Strumento di pulizia

Altri accessori



Spazzola laterale



Cavo di alimentazione

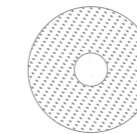

Panno di lavaggio x2



Supporto per Mocio x 2

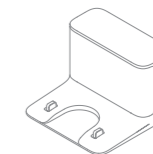

Stazione di ricarica

Presentazione del prodotto

Dispositivo principale

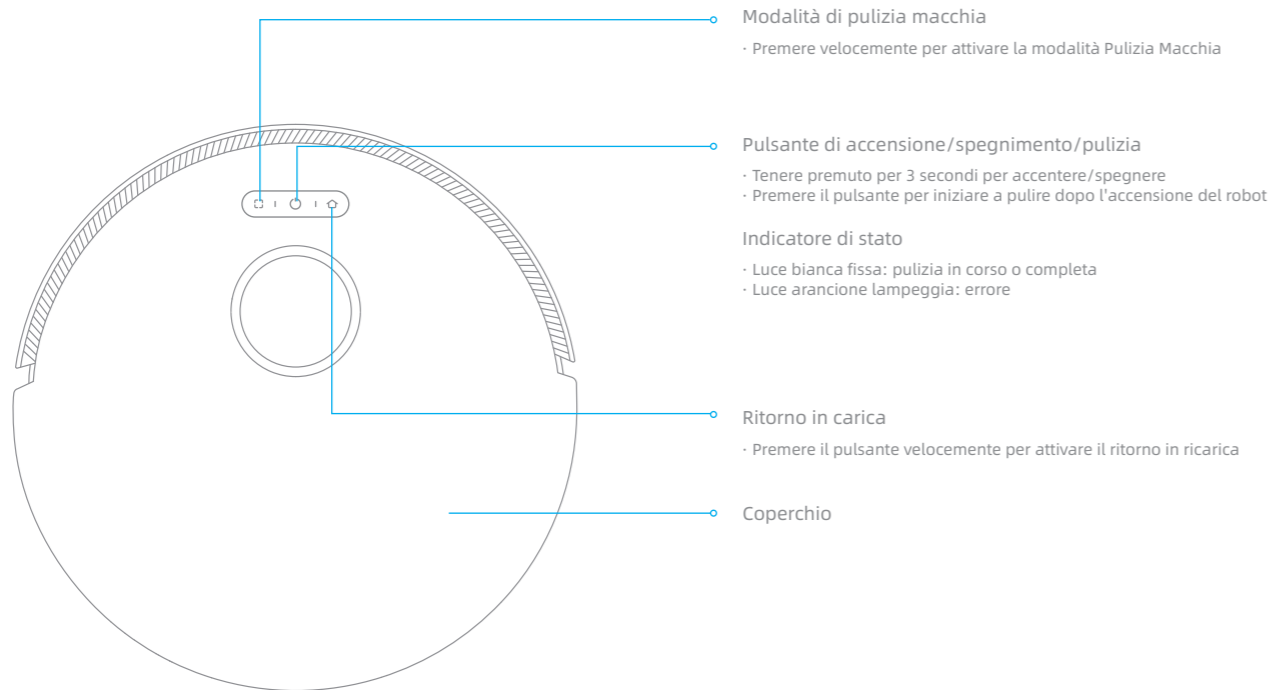

Presentazione del prodotto

Dispositivo principale

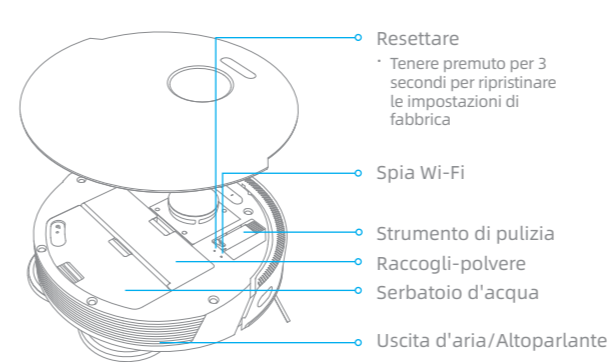

Sensore del dispositivo principale

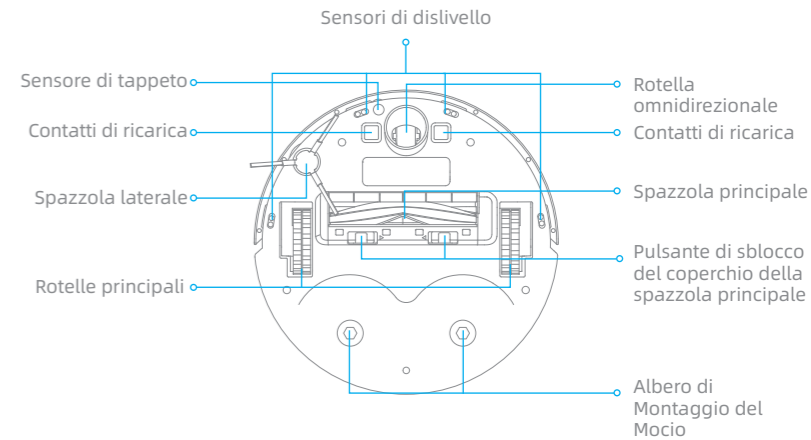
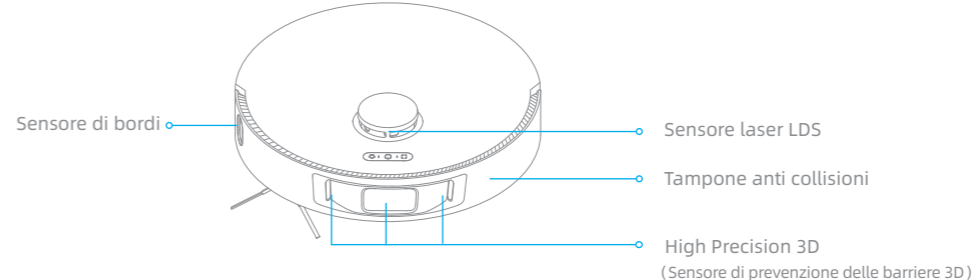

Presentazione del prodotto

Raccogli-polvere

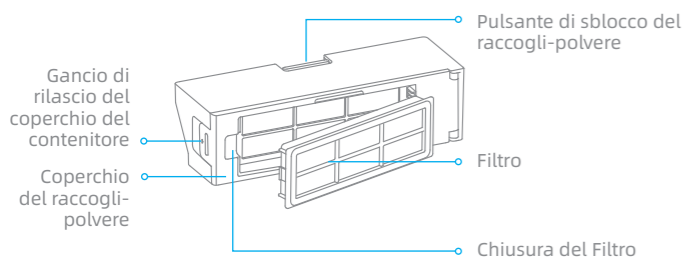

Stazione di ricarica

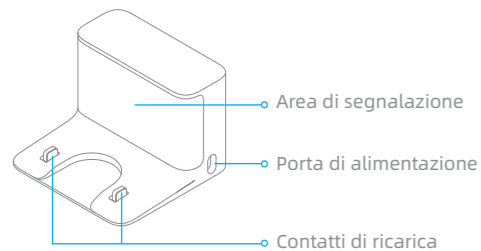

Serbatoio d'acqua

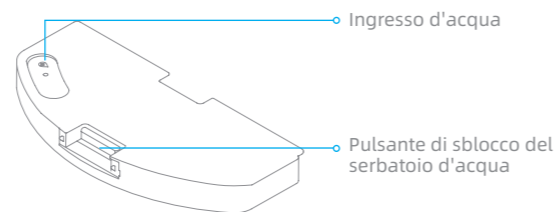

Modulo di lavaggio



Ordinare l'ambiente domestico

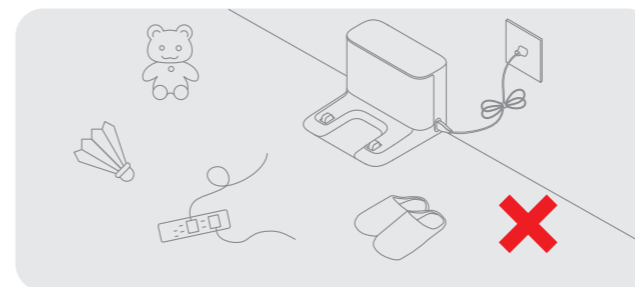

Per migliorare l'efficienza lavorativa del tuo robot, metti via eventuali cavi sciolti (incluso il cavo di alimentazione della base di ricarica), stracci, pantofole, giocattoli, ecc.

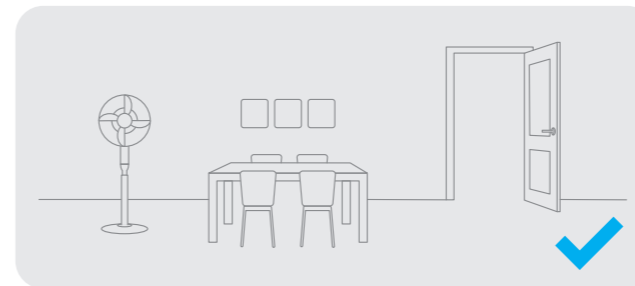

Aprire la porta della zona da pulire e mettere i mobili in posizione ordinata per lasciare uno spazio sufficiente.

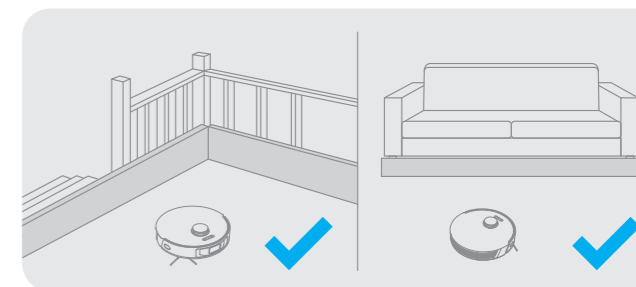

Prima della pulizia, utilizzare una barriera fisica sul bordo delle scale e del divano per garantire un funzionamento sicuro e regolare del robot.

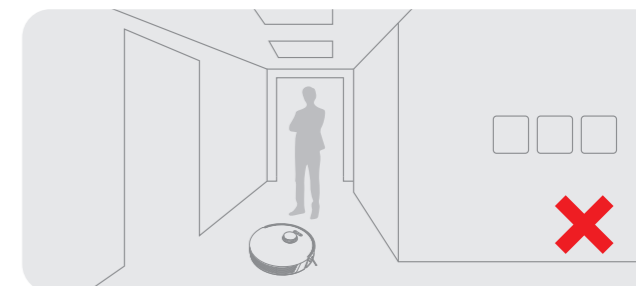

Per evitare che il robot non riconosca l'area da pulire, non sostare davanti al robot, alla soglia o al corridoio stretto.

Preparazione prima dell'uso

1. Rimozione della pellicola protettiva

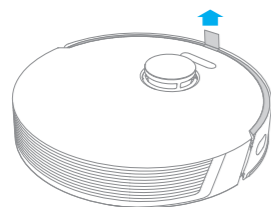

2. Installazione delle spazzole laterali

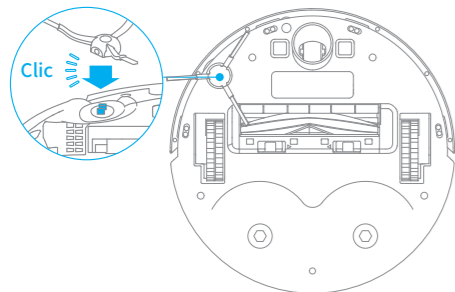

Nota: installare la spazzola laterale fino a quando non andrà al suo posto facendo clic.

3. Posizionare la stazione di ricarica contro la parete sul pavimento piatto e collegare l'alimentazione

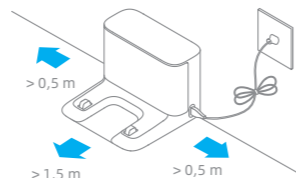

Nota:

- Assicurarsi che non ci sia altri oggetti alla distanza di 0,5 metri su entrambi i lati e 1,5 metri alla parte anteriore della stazione di ricarica.
- Assicurati che il robot e la stazione di ricarica si trovino nella zona coperta da Wi-Fi per essere certo che il robot si connetta bene al tuo telefono.
- Non posizionare la stazione di ricarica sotto la luce diretta del sole o dove altri oggetti potrebbero bloccare il suo segnale, perché questo potrebbe impedire al robot di ritornare alla stazione di ricarica.

4. Posizionare il robot sulla stazione di ricarica. Si accenderà e si ricaricherà automaticamente

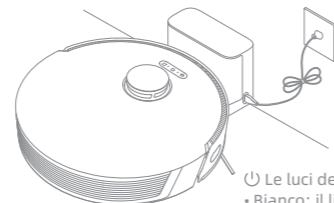

- ⏻ Le luci delle spie indicano il livello della batteria
- Bianco: il livello della batteria è superiore al 15%
 - Arancione: il livello della batteria è inferiore al 15%

Nota:

- Prima del suo primo utilizzo ricaricarlo completamente.
- Non installare il modulo di lavaggio durante la ricarica. Fai molta attenzione con il mocio bagnato in quanto può danneggiare il pavimento.

Connessione con l'app Mi Home/Xiaomi Home

Questo prodotto funziona con l'app Mi Home/Xiaomi Home*. Controllo del dispositivo e interazione con altri dispositivi domotici intelligenti con l'app Mi Home/Xiaomi Home.

1. Scaricare l'app Mi Home/Xiaomi Home

Scansiona il codice QR sul robot o cerca "Mi Home" o "Xiaomi Home" nell'App Store per scaricare e installare l'app.

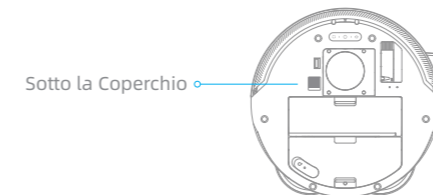

2. Aggiungi dispositivo

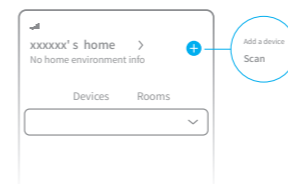

Apri il Mi Home / Xiaomi Home, tocca "+" in alto a destra e scansiona nuovamente il codice QR sopra per aggiungere "DreameBot L10s Pro". Segui le istruzioni per terminare la connessione Wi-Fi.



Nota:

- La connessione di Wi-Fi è supportato solo dal canale 2,4GHz
- Poiché la versione dell'app potrebbe essere stata aggiornata, seguire le istruzioni della versione dell'app corrente.

3. Ripristino della connessione Wi-Fi

Aprire la coperchia per vedere la pia Wi-Fi, tenere premuto i pulsanti  e  fino a quando non si sente la voce che dice "Attende la configurazione della rete". Una volta che l'indicatore Wi-Fi lampeggia lentamente, il dispositivo principale è in modalità della connessione di rete.

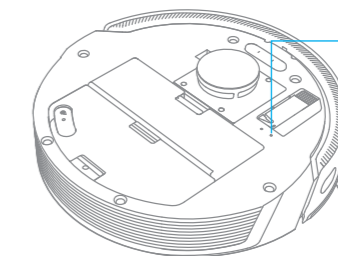



- Spia Wi-Fi
- Lampeggia lentamente: attende la connessione
 - Lampeggia velocemente: si sta connettendo
 - Accesa: Wi-Fi connesso

Nota: Quando il telefono non si connette con successo al robot, fai il reset del Wi-Fi e aggiungi nuovamente il dispositivo.

Istruzioni utente

1. Accensione/Spegnimento

Premere il pulsante power  fino a quando la spia non è accesa e il robot sarà in modalità di standby; Premere il pulsante  per 3 secondi quando il robot è fermo e si spegnerà.

2. Avvio pulizia

Premere brevemente il pulsante  per accendere il robot. All'attivazione, il robot tratterà accuratamente un percorso, pulirà metodicamente lungo i bordi e le pareti, e poi finirà pulendo ogni stanza secondo uno schema a forma di S per garantire un lavoro completo.

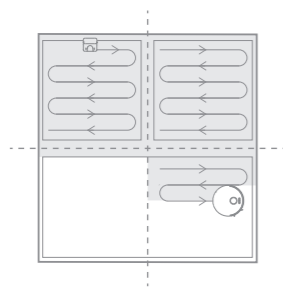

Nota:

- Prima di un compito di pulizia, assicurati che il robot sia completamente carico e si avvii dalla stazione di ricarica. Non spostare la stazione di ricarica mentre il robot sta pulendo.
- Se il livello della batteria è basso, il robot ritornerà automaticamente alla stazione di ricarica. Riprenderà la pulizia interrotta dopo essersi ricaricato appropriatamente. (Il programma di ripresa della pulizia deve essere attivato prima nell'App)

3. Modalità di pulizia

Nell'app Mi Home sono disponibili quattro modalità di pulizia: Silenziosa, Standard, Forte e Turbo. La modalità predefinita è quella Standard.

4. Pausa/Risparmio Energetico

Pausa: Premere qualsiasi pulsante per mettere in pausa il robot quando sta pulendo.
Risparmio energetico: Il robot entrerà automaticamente in modalità Risparmio Energetico dopo 10 minuti di inattività e gli indicatori di alimentazione e ricarica si spegneranno. Per riattivare il robot, premere un pulsante qualsiasi.

Nota:

- Il robot si spegnerà automaticamente se lasciato in Modalità di Attesa per più di 12 ore.
- Quando il dispositivo principale è in pausa, l'attività di pulizia terminerà se viene posizionato sulla stazione di ricarica.

5. Modalità Non Disturbare

La modalità Non Disturbare evita che il robot avvii automaticamente le attività di pulizia; l'indicatore di alimentazione resta spento. È possibile attivare la modalità Non Disturbare oppure modificarne l'orario nell'app. (Il periodo è stato programmato inizialmente dalle 20:00 alle 08:00.)

Nota:

- Le pulizie programmate verranno comunque eseguite durante il periodo di Non Disturbare.
- Il robot continuerà a pulire al termine di questo periodo se ci sia un impegno non completato.

Istruzioni utente

6. Modalità di Pulizia Macchia

Quando il robot è in modalità di standby o in pausa, tenere premuto il pulsante  per 3 secondi per avviare la Pulizia Macchia. In questa modalità, verrà pulita un'area quadrata di 1,5 x 1,5 metri tutto intorno al robot. Quando la pulizia a macchia è stata conclusa, il robot tornerà automaticamente alla sua posizione originaria e si spegnerà.

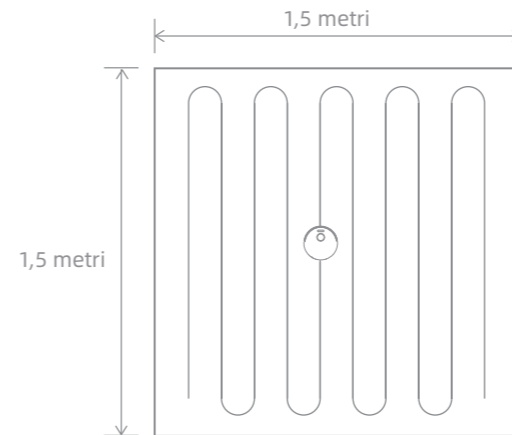

Nota: Quando il robot è in pausa, l'attivazione della Modalità di Pulizia Macchia terminerà il compito di pulizia corrente.

7. Pulizia programmata

È possibile programmare l'ora per la pulizia nell'app Mi Home/ Xiaomi Home. Il robot inizierà a pulire automaticamente all'orario selezionato e, una volta conclusa la pulizia, tornerà sulla stazione di ricarica per ricaricarsi.

8. Più funzioni nell'App

Segui le istruzioni sull'interfaccia dell'App per utilizzare più funzioni. La versione dell'app potrebbe essere stata aggiornata e si prega di seguire le istruzioni che fanno riferimento alla versione corrente.

Istruzioni utente

9. Usare la funzione di lavaggio

Si raccomanda di procedere all'aspirazione del pavimento almeno tre volte prima della prima sessione di lavaggio per avere una migliore pulizia.

1) Inumidisci il mocio, strizza l'acqua in eccesso e incollali saldamente sul supporto del mocio. Quindi installa il modulo di pulizia sul robot.

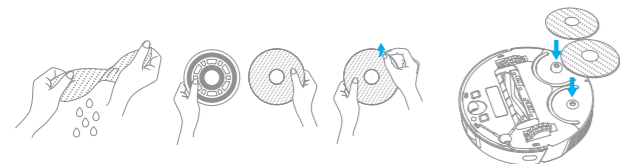

2) Rimuovi il serbatoio dell'acqua e riempi con acqua come mostrato in figura, quindi riposizionalo.

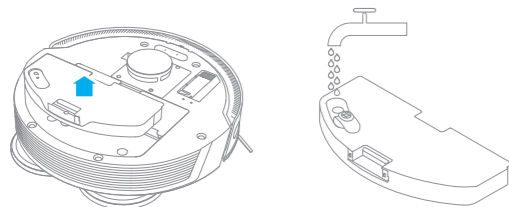

Nota:

- Non riempire con acqua calda, che potrebbe causare la distorsione del serbatoio d'acqua.
- Non esporre il serbatoio alla luce diretta del sole.
- Se il volume del flusso d'acqua non è ben distribuito o rallentato si prega di pulire la bocchetta d'aria sul coperchio del serbatoio.

3) Premere il pulsante  oppure utilizzare l'app Mi Home/Xiaomi Home per avviare la pulizia.

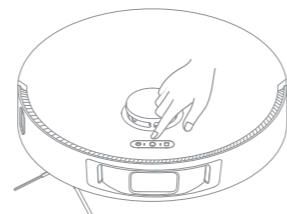

Nota:

- Non è raccomandato usare la funzione di lavaggio sui tappeti.
- Usare l'app per regolare il flusso d'acqua a seconda della necessità.

4) Al termine del compito di pulizia, rimuovi il supporto del mocio. Per rimuovere il serbatoio dell'acqua, premi e tieni premuto il gancio di rilascio su entrambi i lati e trascinalo verso l'alto.

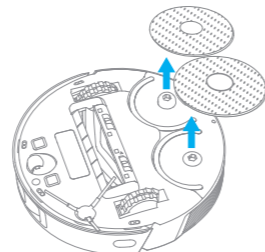

Nota: Quando il robot è in fase di ricarica o non è in uso, rimuovere il modulo di lavaggio, svuotare l'acqua rimasta nel serbatoio e pulire il panno di lavaggio al fine di evitare la formazione di muffe o odori persistenti.

Manutenzione quotidiana

Raccogli-polvere

1. Aprire il coperchio del dispositivo principale e rimuovere il raccogli-polvere verso l'alto premendo il pulsante di sblocco.

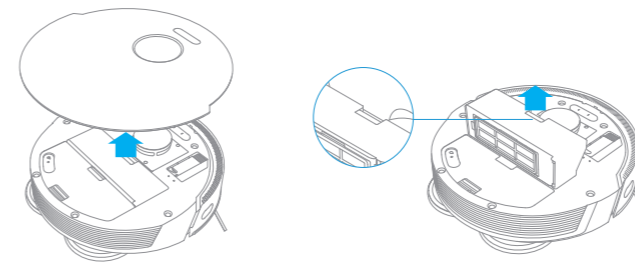

2. Apri il coperchio del contenitore e svuota il contenitore della polvere.

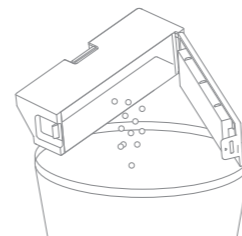

Filtro

* Si consiglia di pulirlo ogni 2 settimane.

1. Rimuovere il filtro e tamponare leggermente i lati del filtro per rimuovere la polvere in eccesso.

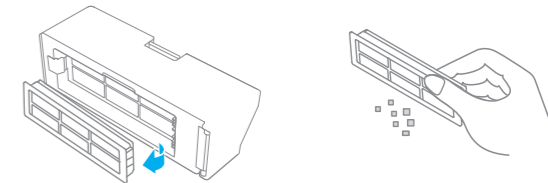

Nota: Non tentare di pulire il filtro con una spazzola o con le dita.

2. Lavare leggermente sotto acqua corrente il raccogli-polvere e il filtro e lasciarli asciugare prima di montarli di nuovo.

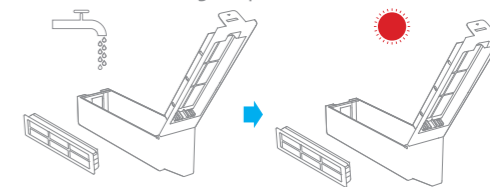

Nota:

- Utilizzare soltanto acqua pulita per pulire il filtro. Non usare detersivi.
- Usa il bidone della polvere e il filtro solo quando sono completamente asciutti.

Manutenzione quotidiana

Panno di lavaggio *Pulisci dopo ogni uso.

1. Rimuovi il mocio dal supporto del mocio.

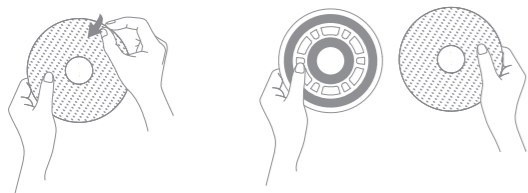

2. Pulire e far asciugare il panno di lavaggio.

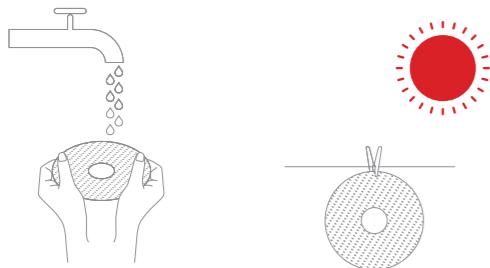

Nota: Per una efficienza ottimale, si raccomanda di sostituire il panno ogni 3 o 6 mesi.

Pulizia della spazzola principale

1. Premere i pulsanti di sblocco laterali della protezione della spazzola principale e rimuovere la spazzola verso l'alto.

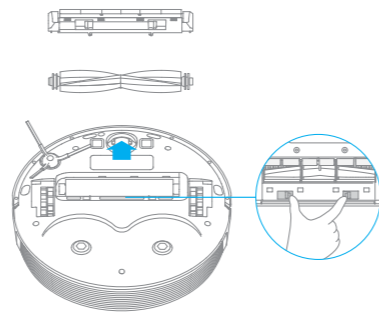

2. Rimuovere i coperchi della spazzola come indicato nell'illustrazione. Usare uno strumento di pulizia per tagliare i capelli aggrovigliati alla spazzola e il cuscinetto.

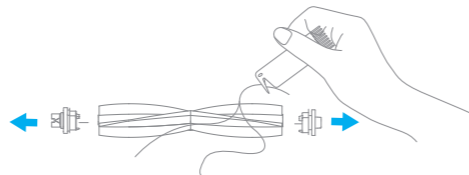

Nota: se i capelli sono strettamente aggrovigliati alla spazzola non tirarli con forza per evitare di danneggiarla.

Manutenzione quotidiana

Pulizia della spazzola laterale

Rimuovere le spazzole laterali e usare uno strumento di pulizia per rimuovere i capelli aggrovigliati alle spazzole.



Pulizia della rotella principale e della rotella omnidirezionale

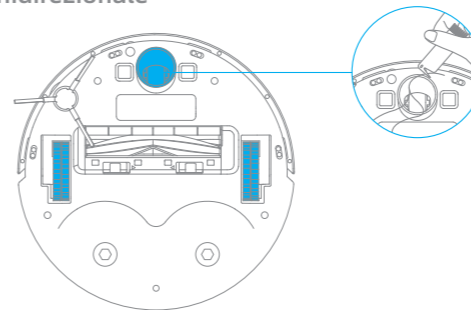

Pulire il sensore laser LDS/sensore di bordo

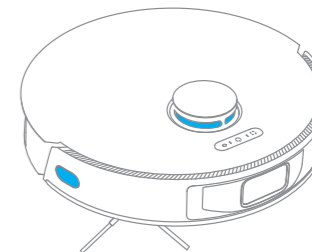

Pulire il 3D ad alta precisione

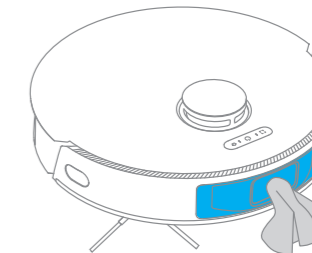

Nota: Si prega di usare uno straccio asciutto per la pulizia, visto che il dispositivo principale e l'interno della stazione di ricarica contengono elementi sensibili. Non usare stracci bagnati per evitare danneggiamenti causati dall'acqua.

Manutenzione quotidiana

Pulisci il sensore del tappeto

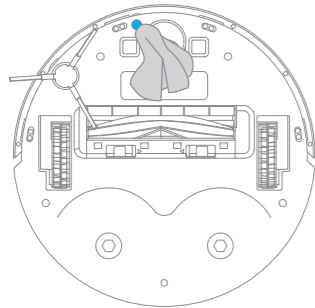

Pulire il sensore di dislivello

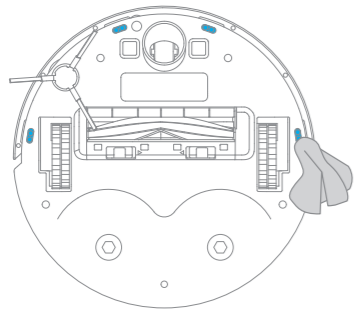

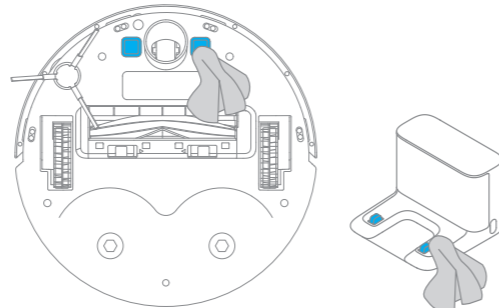

Pulire il contatto della carica



Nota: Si prega di usare uno straccio asciugato per la pulizia, visto che il dispositivo principale e l'interno della stazione di ricarica contengono elementi sensibili. Non usare stracci bagnati per evitare danneggiamenti causati dall'acqua.

Riavvio del robot

Se il robot smette di rispondere o non può essere spento, tenere premuto il pulsante  per 6 secondi per forzarne lo spegnimento. E poi tenere premuto il pulsante  per 3 secondi per riaccendere il robot.

Batteria

Il robot contiene una batteria agli ioni di litio ad alte prestazioni. Assicurarsi che l'apparecchio resti carico durante l'utilizzo quotidiano per mantenere le prestazioni ottimali della batteria. Se il robot non viene utilizzato per lungo tempo, spegnerlo e conservarlo. Per evitare danni da scaricamento eccessivo, ricaricare il robot almeno una volta ogni tre mesi.

Problemi comuni

Tipo di Problema	Causa Possibile & Soluzione
Il robot non si accende	Il livello della batteria è basso. Ricaricare il robot sulla stazione di ricarica, e poi riprovare. La temperatura ambientale è troppo bassa (meno di 0°C) o troppo alta (oltre 40°C). La temperatura di funzionamento va da 0 °C a 40 °C.
Il robot non si ricarica	La stazione di ricarica non riceve alimentazione. Verificare che entrambe le estremità del cavo di alimentazione siano collegate correttamente. Problema sui contatti. Pulire i contatti di ricarica della stazione di ricarica e del robot.
Il robot non ritorna alla stazione di ricarica	Ci sono troppi ostacoli intorno alla stazione di ricarica. Posizionare la stazione di ricarica in una zona più libera. Pulire l'area di segnalazione della stazione di ricarica.
Il robot non funziona bene	Spegnerlo e riaccenderlo il robot.
Il robot fa uno strano rumore	Potrebbe essersi incastrato un oggetto estraneo nella spazzola principale, in quella laterale o in una delle rotelle principali. Spegnerlo e rimuovere eventuali residui.
Il robot non pulisce più con la stessa efficienza di prima o lascia polvere dietro di sé	Il raccogli-polvere è pieno. Svuotarlo. Il filtro è bloccato. Pulirlo. Un oggetto estraneo si è incastrato nella spazzola principale. Eliminarlo.
Il robot non riesce a collegarsi al Wi-Fi	Qualcosa non va con la connessione Wi-Fi. Resettare il Wi-Fi e scaricare l'ultima versione dell'app Mi Home/Xiaomi Home, poi prova a riconnetterti. L'autorizzazione alla posizione non è aperta. Si prega di assicurarsi che l'autorizzazione alla posizione sia aperta sull'app Mi Home/Xiaomi Home. Il segnale Wi-Fi è troppo debole. Assicurarsi che il robot sia in una zona all'interno della portata del Wi-Fi. La frequenza 5Ghz del Wi-Fi non è supportata. Assicurarsi che il robot sia connesso al Wi-Fi 2.4Ghz. Lo username o la password del Wi-Fi non sono corretti. Assicurarsi di inserire lo username e la password corretti.
Il robot non effettua la pulizia programmata	Il robot ha la batteria scarica. Si prega di ricaricarlo in tempo per avviare la pulizia programmata.

Problemi comuni

Tipo di Problema	Causa Possibile & Soluzione
Se il robot viene lasciato sulla stazione di ricarica, consumerà energia	Se il robot viene lasciato sulla stazione di ricarica, consumerà poco energia e ciò contribuirà a mantenere prestazioni ottimali per la batteria.
Non esce acqua dal serbatoio d'acqua, o ne esce solo un po'	Verificare che nel serbatoio d'acqua ci sia acqua. Pulire il panno se diventa stroppo sporco. Accertarsi che il panno di lavaggio sia installato correttamente facendo riferimento al manuale d'utente. Si prega di pulire in tempo il foro d'aria sul coperchio del serbatoio d'acqua.
Il panno di lavaggio smette di ruotare	Un oggetto estraneo è rimasto intrappolato nel panno di lavaggio. Per favore puliscilo.
Il robot non riprende a pulire dopo la ricarica dopo tornato alla stazione a causa dell batteria scarsa durante una lla ba pulizia	Accertarsi che il robot non sia impostato sulla modalità Non Disturbare che impedirebbe la ripresa della pulizia. Il robot non riprende a pulire quando viene caricato o posto manualmente sulla stazione di ricarica.
Il robot non ritorna sulla stazione di ricarica dopo essere stato spostato	Lo spostamento del robot può portare quest'ultimo a posizionarsi altrove o a ridefinire ciò che gli sta intorno. Se il robot è troppo lontano dalla stazione di ricarica, potrebbe non riuscire a tornare automaticamente alla stazione di ricarica da solo, nel qual caso sarà necessario posizionarlo manualmente su di essa.

Specifiche tecniche

Dispositivo principale

Modello	RLS6L
Batteria	5200 mAh (Capacità nominale della batteria)
Tempo di ricarica	Circa 6 ore
Tensione nominale	14,4 V ~
Potenza nominale	60 W
Frequenza d'esercizio	2400-2483,5 MHz
Potenza in uscita massima	< 20 dBm

Stazione di ricarica

Modello	RCS0
Ingresso nominale	100-240 V~50/60 Hz 0,5 A
Uscita nominale	19,8 V ~ 1 A

In condizioni d'uso normali, questa apparecchiatura deve essere tenuta a una distanza minima di 20 cm tra l'antenna e il corpo dell'utente.

Scatola	Manuale	Manuale	Pellicola	Pellicola	Borsa	Pellicola
PAP 20	PAP 21	PAP 22	PVC 3	PET 1	CPE 7	PP 5
Carta			Plastica			
RACCOLTA DIFFERENZIATA						
Verifica le disposizioni del tuo Comune. Separa le componenti e conferiscile in modo corretto.						

Informazioni RAEE



Tutti i prodotti contrassegnati da questo simbolo sono rifiuti di apparecchiature elettriche ed elettroniche (RAEE in base alla direttiva 2012/19/UE) che non devono essere smaltiti assieme a rifiuti domestici non differenziati. Al contrario, è necessario proteggere l'ambiente e la salute umana consegnando i rifiuti a un punto di raccolta autorizzato al riciclaggio di rifiuti di apparecchiature elettriche ed elettroniche, predisposto dalla pubblica amministrazione o dalle autorità locali. Lo smaltimento e il riciclaggio corretti aiutano a prevenire conseguenze potenzialmente negative all'ambiente e alla salute umana. Contattare l'installatore o le autorità locali per ulteriori informazioni sulla sede e per i termini e le condizioni di tali punti di raccolta.

Información de seguridad

Restricciones de uso

- Este producto no debe ser utilizado por niños menores de 8 años ni por personas con deficiencias físicas, sensoriales o intelectuales, o experiencia o conocimientos limitados, sin la supervisión de un progenitor o un tutor legal que pueda garantizar un funcionamiento seguro y evitar riesgos. La limpieza y el mantenimiento no deben ser realizados por menores sin supervisión.
- Este producto no es un juguete. Asegúrese de que tanto niños como mascotas mantienen una distancia de seguridad mientras esté en funcionamiento.
- Este producto es solo apto para la limpieza de suelos del hogar. No lo utilice en exteriores, en otro tipo de superficies ni en un entorno comercial o industrial.
- Si se daña o se rompe el cable de alimentación, deje de usarlo inmediatamente y póngase en contacto con el servicio posventa.
- No use el robot en zonas con desnivel sin una barrera protectora.
- No coloque el robot boca abajo. No utilice la cubierta del LDS, la cubierta del robot o el parachoques como asa para mover el robot.
- Para evitar daños por arrastre, quite cualquier objeto suelto del piso y guarde los cables de alimentación en la ruta de limpieza antes de operar el aparato.
- No use el robot si la temperatura ambiente es superior a los 40 °C o inferior a los 0 °C, o si hay líquidos o sustancias pegajosas en el suelo.
- Recoja cualquier cable del suelo antes de usar el robot para evitar que se dañen durante la limpieza.
- Recoja objetos frágiles o pequeños del suelo para evitar que el robot los succione y los dañe.
- Evite que el pelo, los dedos o cualquier otra parte del cuerpo entre en contacto con la zona de succión del robot.
- Mantenga el cepillo de limpieza fuera del alcance de los niños.

Información de seguridad

Restricciones de uso

- No coloque niños, mascotas ni cualquier objeto encima del robot si este se encuentra estacionado o en movimiento.
- No use el robot para limpiar sustancias tóxicas o inflamables.
- No aspire objetos duros o afilados.
- Antes de limpiar el robot o realizar labores de mantenimiento, asegúrese de que está apagado y la base de carga desconectada.
- No utilice paño húmedo ni ningún líquido para limpiar o enjuagar el robot y el puerto de carga. Las piezas lavables deben secarse completamente antes de ser instaladas y utilizadas.
- Asegúrese de que el robot esté apagado cuando lo transporte y guárdelo en su embalaje original si es posible.
- Use este producto de acuerdo con las instrucciones del manual. Los usuarios son responsables de cualquier pérdida o daño debidos a un uso no adecuado del producto.

Baterías y carga

- No utilice baterías, cargadores, ni bases de carga de terceros. Usar sólo con la unidad de alimentación RCS0.
- No intente desarmar, reparar ni modificar la batería o la base de carga por su cuenta.
- No coloque la base de carga cerca de una fuente de calor.
- No limpie los contactos de carga de la base con un paño húmedo ni las manos mojadas.
- No deseche las pilas usadas de forma inadecuada. Las baterías que ya no se necesiten deben desecharse en una instalación de reciclaje adecuada.
- Si no va a utilizar el robot durante un largo periodo de tiempo, cárguelo completamente, apáguelo y guárdelo en un lugar fresco y seco. Recargue el robot al

Información de seguridad

Baterías y carga

- menos una vez cada 3 meses para evitar la sobredescarga de la batería.
- Este producto contiene baterías que solo pueden ser reemplazadas por técnicos cualificados o por el servicio posventa.
- El paquete de baterías de iones de litio contiene sustancias que son peligrosas para el medio ambiente. Antes de desechar el robot aspirador, primero extraiga el paquete de baterías y luego deséchelo o recíclalo de acuerdo con las leyes y regulaciones locales del país o región en el que se utilice.
- Al retirar las baterías del producto, es mejor agotarlas y asegurarse de que el producto esté desconectado de la fuente de alimentación. Primero desinstale el tornillo en la parte inferior, luego retire la tapa.
- Desenchufe el conector de la batería, luego retire las baterías. No dañe la caja de la batería para evitar cualquier riesgo de lesiones.
- Devuelva las baterías a una organización de reciclaje profesional.

Información de seguridad del láser

- El sensor de distancia láser cumple con la norma IEC 60825-1: 2014 para productos láser de Clase 1 y no genera radiación láser peligrosa.

Descripción general del producto

Accesorios

Accesorios preinstalados

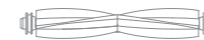

Cepillo principal

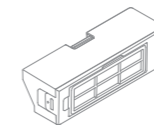

Depósito de polvo

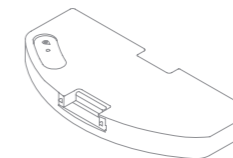

Depósito de agua



Herramienta de limpieza

Otros accesorios



Cepillo lateral



Cable de alimentación

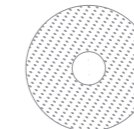

Mopa x2



Soporte de Mopa x 2

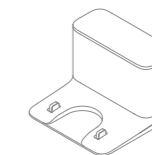

Puerto de carga

Por la presente, Dreame Trading (Tianjin) Co., Ltd. declara que el tipo de equipo radioeléctrico RLS6L cumple con la Directiva 2014/53/UE. Encontrará el texto completo de la declaración de conformidad de la UE en esta dirección de Internet: <https://global.dreame.tech.com>
Para un manual electrónico detallado, vaya a <https://global.dreame.tech.com/pages/user-manuals-and-faqs>

Descripción general del producto

Robot

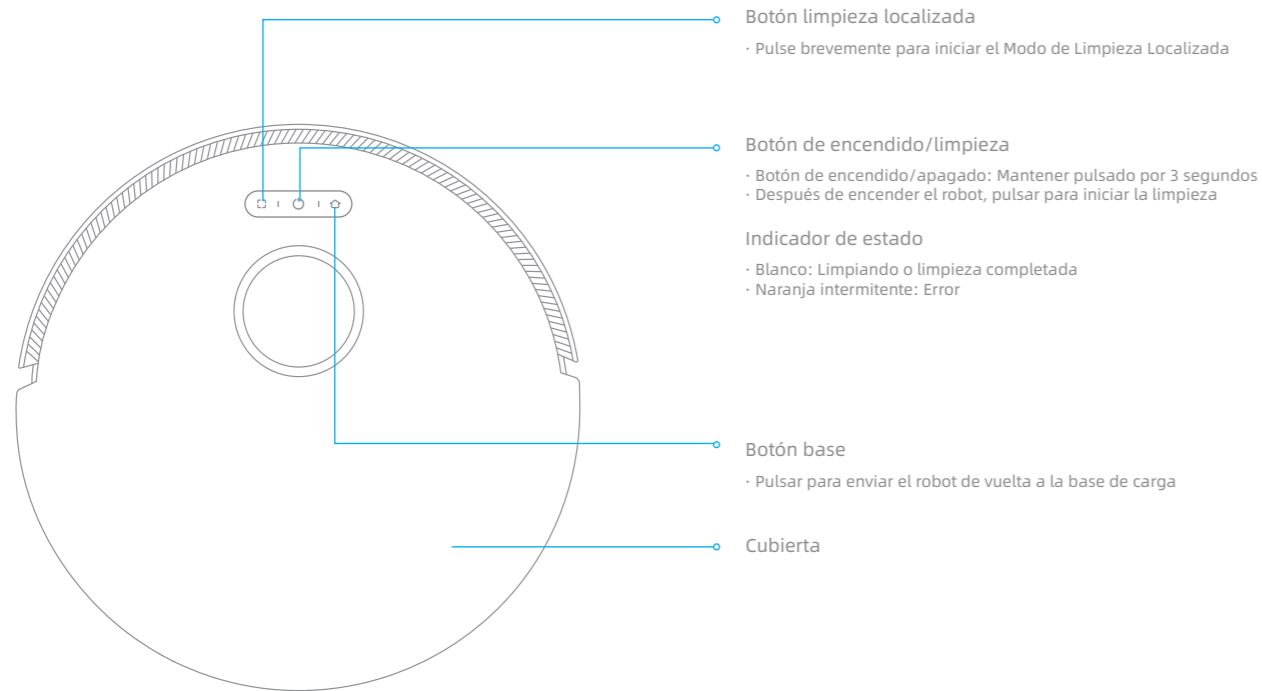

Descripción general del producto

Robot

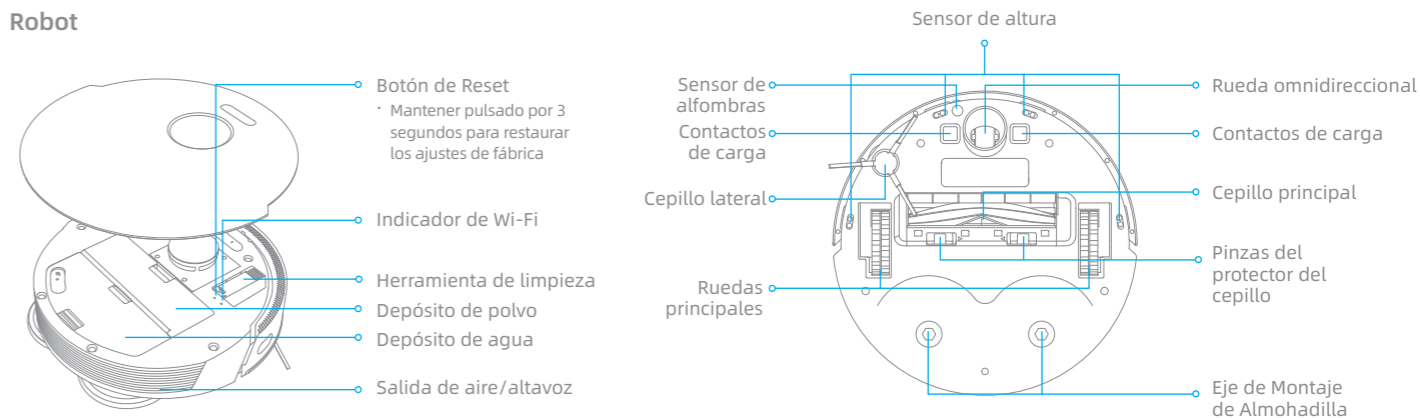

Sensores del robot

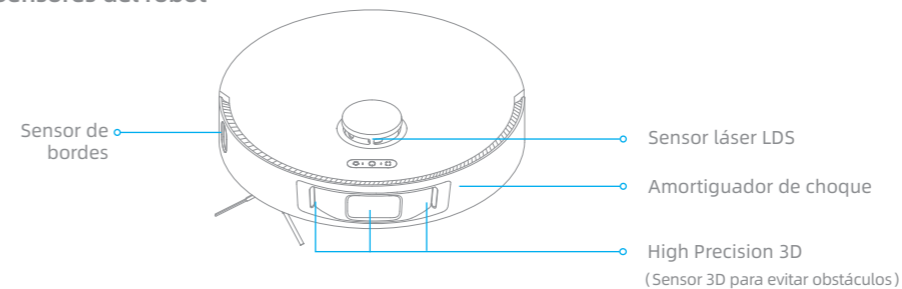

Descripción general del producto

Depósito de polvo

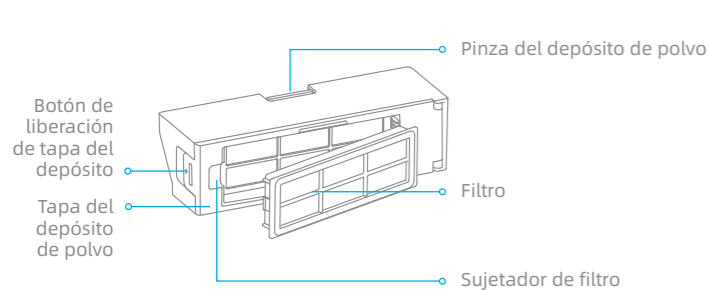

Puerto de carga

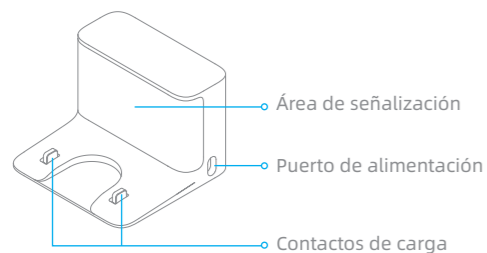

Depósito de agua

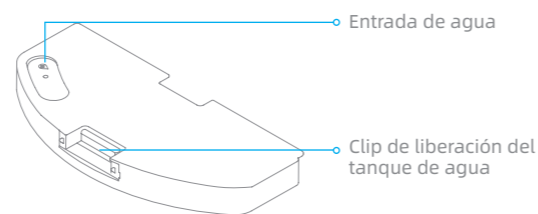

Módulo de fregado

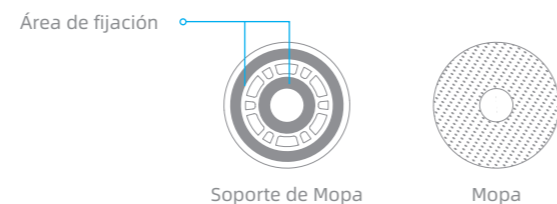

Ordenar el entorno doméstico

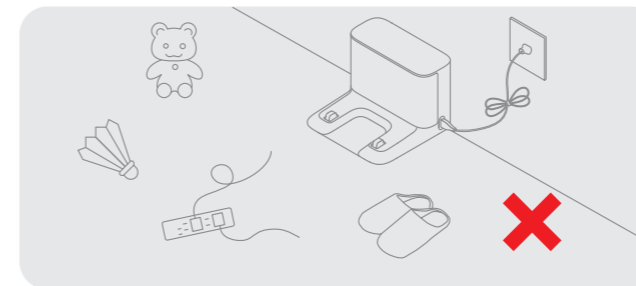

Para mejorar la eficiencia del aspirador robot, guarde los cables sueltos (incluido el cable de alimentación de la base de carga), trapos, pantuflas, juguetes y otros artículos en el suelo.

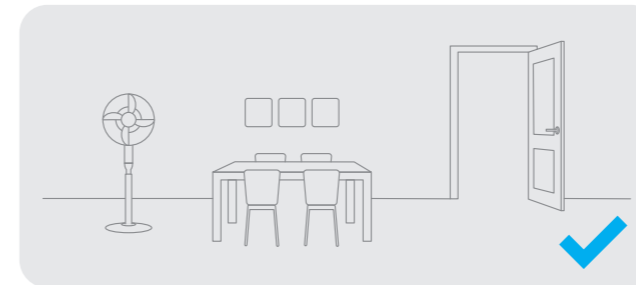

Abra la puerta de la habitación que va a limpiar y coloque los muebles en el lugar apropiado para hacer más espacio.

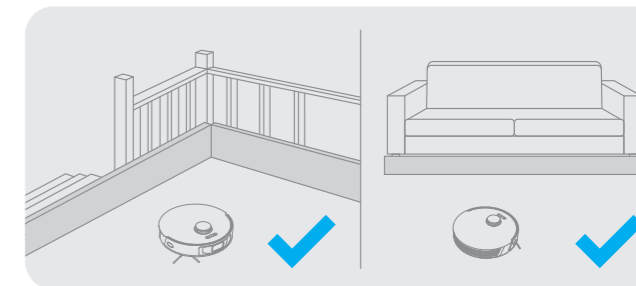

Antes de que empiece a limpiar, utilice la barrera física en el borde de las escaleras y el sofá para garantizar un funcionamiento seguro y fluido del aspirador robot.

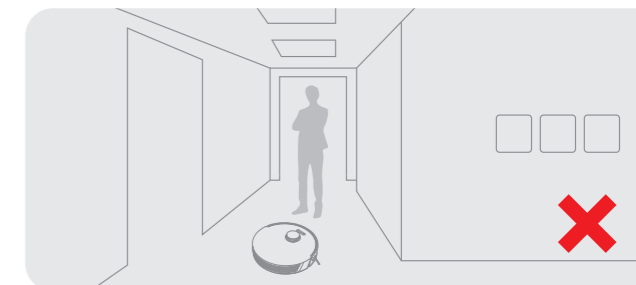

Para evitar que el robot no reconozca el área a limpiar, no permanezca de pie delante del robot, en el umbral, el pasillo o lugares estrechos.

Preparación antes del uso

1. Retire la película protectora

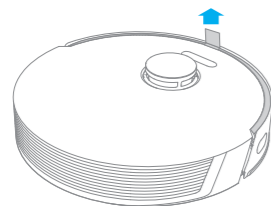

2. Instale el cepillo lateral

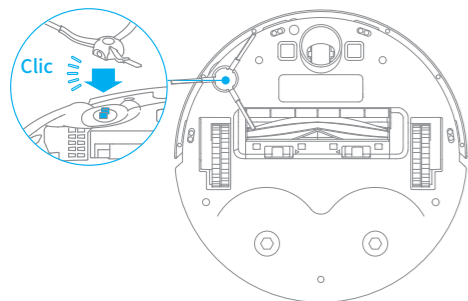

Nota: Instale los cepillos laterales hasta que encajen en su sitio.

3. Coloque el puerto de carga en un suelo nivelado contra la pared y conecte a la fuente de alimentación

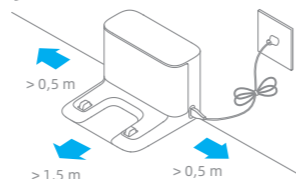

Nota:

- Asegúrese de que haya una distancia de 0,5 metros o más por cada lado del puerto de carga, y más de 1,5 metros enfrente.
- Para garantizar una buena conexión del robot con su teléfono, asegúrese de que el robot y el puerto de carga estén dentro del alcance del Wi-Fi.
- No coloque el puerto de carga en una zona con luz solar directa o donde objetos puedan bloquear la zona de señal, ya que podría afectar al retorno del robot al puerto de carga.

4. Coloque el robot en la base de carga para recargar la batería. El robot se encenderá automáticamente y la batería comenzará a cargar

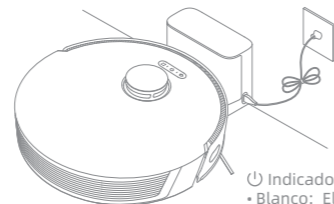

- 🔊 Indicador de nivel de batería
- Blanco: El nivel de batería es superior al 15 %
- Naranja: El nivel de batería es inferior al 15 %

Nota:

- Cargue por completo antes del primer uso.
- No instale el módulo de mopa cuando el aspirador se está cargando. Tenga cuidado con la mopa húmeda, ya que puede dañar el piso.

Conectar con la aplicación Mi Home/Xiaomi Home

Este producto funciona con la aplicación Mi Home/Xiaomi Home*. Controla tu dispositivo e interactúa con él y otros dispositivos inteligentes del hogar con la aplicación Mi Home/Xiaomi Home.

1. Descargue la Aplicación Mi Home/Xiaomi Home

Escanee el código QR en el robot o busque "Mi Home" o "Xiaomi Home" en la tienda de aplicaciones para descargar e instalar la aplicación.

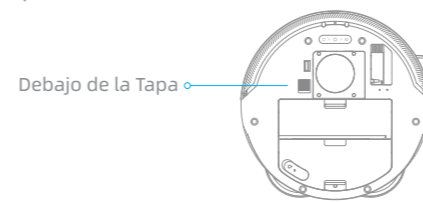

2. Añadir dispositivo

Abra Mi Home/Xiaomi Home, toque "+" en la esquina superior derecha y escanee el código QR de arriba nuevamente para agregar "DreameBot L10s Pro". Siga las indicaciones para completar la conexión Wi-Fi.

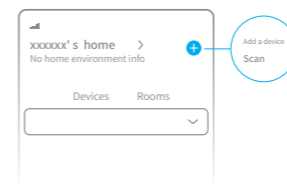

Nota:

- Sólo admite Wi-Fi de 2,4GHz.
- La versión de la aplicación puede que haya sido actualizada, siga las instrucciones específicas de la versión actual.

3. Restablecer Wi-Fi

Al mismo tiempo, mantenga pulsado los botones y hasta que escuche una voz diciendo «Esperando configuración de red». Cuando el indicador parpadee lentamente, el Wi-Fi se habrá restablecido correctamente.

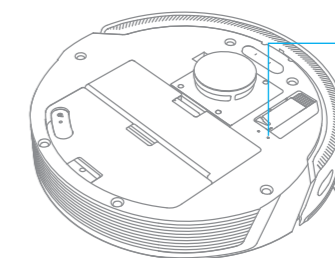



- Indicador del Wi-Fi
- Parpadea lentamente: Esperando conexión
- Parpadea rápidamente: Conectando
- Encendido: Wi-Fi conectado

Nota: Cuando el teléfono no se conecta correctamente al robot, reinicie el Wi-Fi y añada de nuevo el dispositivo.

Modo de uso

1. Encender/apagar

Mantenga pulsado el botón  durante 3 segundos para encender el robot. Una vez que el indicador de encendido se vuelve completamente blanco, el robot entrará en modo de espera. Para apagar el robot, mantenga pulsado el botón  durante 3 segundos mientras el robot está parado. Si apaga el robot, finalizará la tarea de limpieza actual.

2. Comenzar Limpieza

Presione el botón  brevemente para encender el robot. Tras la activación, el robot diseñará con precisión una ruta, limpiará metódicamente a lo largo de los bordes y las paredes, luego terminará limpiando cada habitación en un patrón en forma de S para garantizar una limpieza completa.

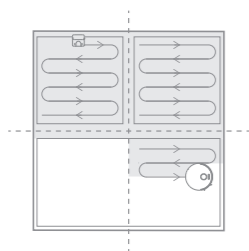

Nota:

- Antes de una tarea de limpieza, asegúrese de que el robot esté completamente cargado y que se marche desde el puerto de carga. No mueva el puerto de carga mientras el robot está limpiando.
- Si la batería está baja, el robot volverá automáticamente al puerto para cargar. Reanudará las tareas incompletas de limpieza tras haber recargado la batería a la potencia adecuada. (Para reanudar Modo de Limpieza es necesario activarlo primero en la Aplicación)

3. Modo de limpieza

En la aplicación Mi Home/Xiaomi Home hay cuatro modos de limpieza disponibles: Silencioso, Estándar, Fuerte y Turbo. El modo predeterminado es el estándar.

4. Pausar/Modo Suspensión

Pausar: pulse cualquier botón para pausar el robot durante la limpieza.

Modo Suspensión: el robot activará automáticamente el modo suspensión tras 10 minutos de inactividad. A continuación, se apagarán los indicadores de energía y de carga. Para volver a activar el robot, pulse algún botón.

Nota:

- El robot se apagará automáticamente si queda en modo de suspensión durante más de 12 horas.
- Cuando el robot esté parado, colocarlo en la base de carga finalizará la tarea de limpieza actual.

5. Modo No molestar

El modo No molestar evita que el robot comience automáticamente las tareas de limpieza y el indicador de energía permanecerá apagado. Puede activar el modo No molestar o modificar sus horas desde la aplicación. (Este modo se activa por defecto desde las 22:00 hasta las 08:00)

Nota:

- Sin embargo, las limpiezas programadas se llevarán a cabo durante el período DND.
- El robot continuará limpiando una vez que finalice este período.

Modo de uso

6. Modo Limpieza Localizada

Cuando el robot con mopa esté en modo de espera o en pausa, mantenga pulsado el botón  durante 3 segundos para activar el modo Limpieza de manchas. En este modo, limpiará una zona cuadrada de 1,5 x 1,5 metros alrededor del robot. Cuando termine la limpieza de las manchas, el robot regresará automáticamente a su ubicación original y se apagará.

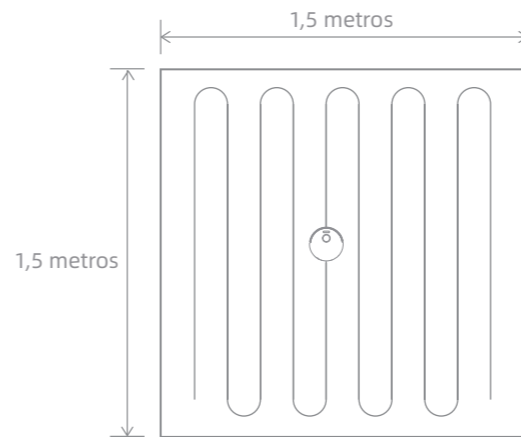

Nota: Cuando el robot está en pausa, activar el modo Limpieza Localizada finalizará la tarea de limpieza actual.

7. Limpieza programada

Puede programar la hora de la limpieza en la aplicación Mi Home/Xiaomi Home. El robot empezará automáticamente la limpieza en el momento indicado y luego volverá a la base de carga una vez terminada la limpieza.

8. Más Funciones de la Aplicación

Siga las instrucciones de la interfaz de la aplicación para usar más funciones. Puede que se haya actualizado la versión de la aplicación, siga las instrucciones de acuerdo con la versión actual.

Modo de uso

9. Usar la función de fregado

Se recomienda aspirar todos los suelos al menos tres veces antes de la primera sesión de fregado para obtener un mejor resultado de limpieza.

1) Humedezca la mopa, escurra el exceso de agua y péguela firmemente en el soporte de mopa. Después, instale el módulo de limpieza en el robot.

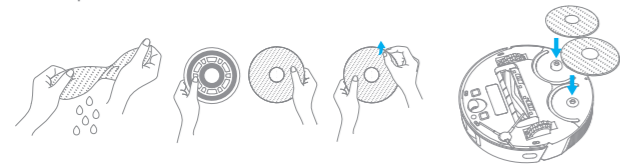

2) Retire el depósito de agua y llénelo con agua como se muestra en la imagen, luego colóquelo de vuelta en su lugar.

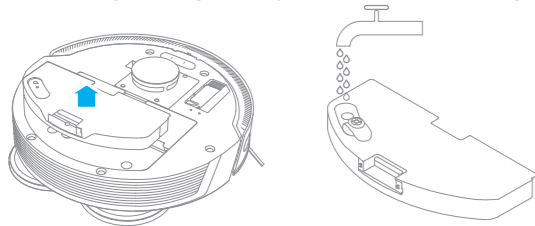

Nota:

- No llene con agua caliente, lo que puede causar la distorsión del depósito de agua.
- No esponga el tanque directamente al sol.
- Si el flujo de agua es lento, o el volumen no está bien distribuido, limpie el orificio ventilador de la tapa del tanque de agua.

3) Pulse el botón , o puede utilizar la aplicación Mi Home/Xiaomi Home para empezar la limpieza.

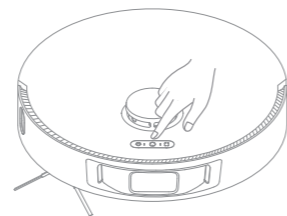

Nota:

- No se recomienda usar la función de fregado en alfombras.
- Use la aplicación para ajustar el flujo de agua.

4) Una vez finalizada la tarea de limpieza, retire el soporte de mopa. Para quitar el depósito de agua, mantenga presionados los botones de liberación en ambos lados y tirelos hacia arriba.

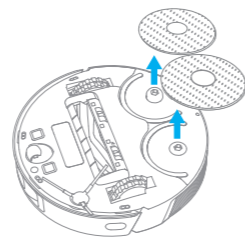

Nota: Cuando el robot esté cargándose o no esté en uso, extraiga el módulo de fregado, saque el agua que quede en el depósito y limpie la almohadilla de la mopa para evitar moho y olores persistentes.

Mantenimiento rutinario

Depósito de polvo

1. Abra la tapa del robot, apriete las pinzas del contenedor para retirar el contenedor de polvo.

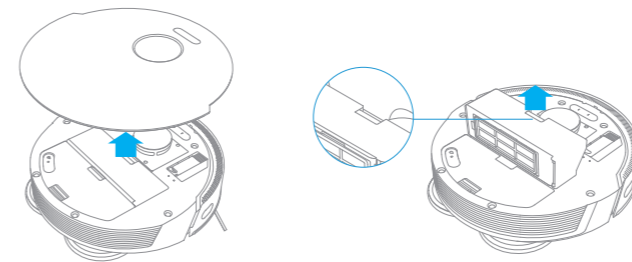

2. Abra la tapa del depósito y vacíe el depósito de polvo.

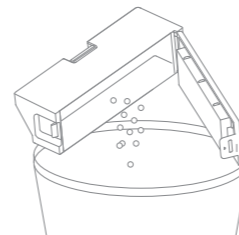

Filtro *Se recomienda limpiarlo cada 2 semanas.

1. Retire el filtro, enjuague repetidamente y golpee suavemente el marco del filtro para eliminar la mayor cantidad de suciedad posible.

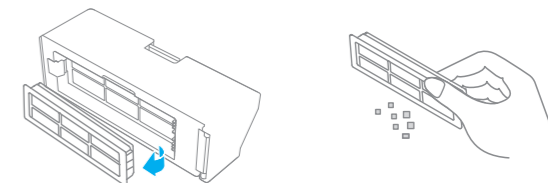

Nota: No intente limpiar el filtro con un cepillo ni con los dedos.

2. Lave el contenedor de polvo y el filtro con agua y luego apártelos para que se sequen por completo antes de instalarlos.

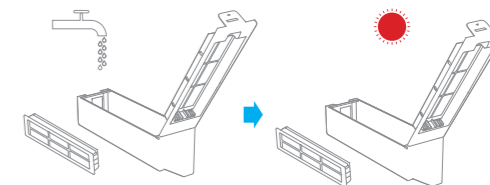

Nota:

- Solo debe utilizar agua limpia para limpiar el filtro. No utilice detergente.
- Utilice el depósito de basura y el filtro sólo cuando están completamente secos.

Mantenimiento rutinario

Mopa * Limpie después de cada uso.

1. Retire la mopa de su soporte.

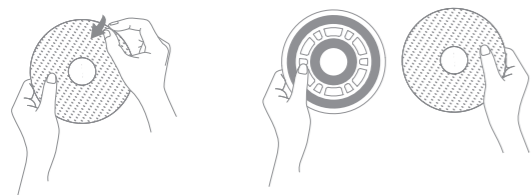

2. Limpie la mopa sólo con agua y deje secar al aire antes de volver a instalar.

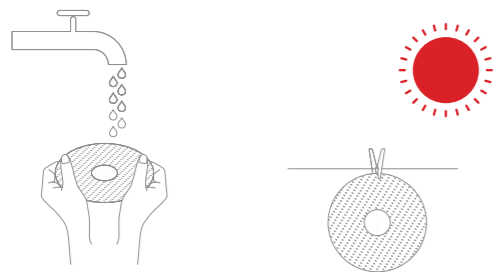

Nota: Para un rendimiento óptimo, recomendamos cambiar cada 3 o 6 meses.

Limpiar el cepillo principal

1. Presione la cubierta del cepillo hacia dentro para retirar la cubierta de y elévelo para sacarlo del robot.

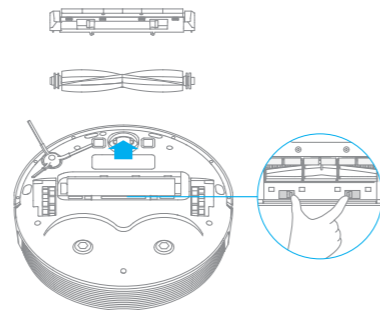

2. Extraiga las cubiertas de los cepillos como se indica en el diagrama. Use la herramienta de limpieza incluida para eliminar los pelos enredados en el cepillo.

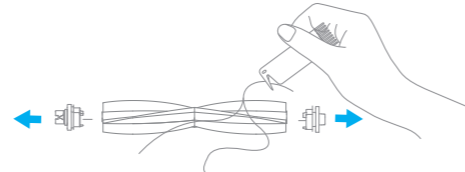

Nota: Si hay una gran cantidad de cabello o este está muy enredado, retírelo cuidadosamente para evitar dañar el cepillo principal.

Mantenimiento rutinario

Limpiar el cepillo lateral

Saque los cepillos lateral y use la herramienta de limpieza incluida para quitar el cabello enredado en el cepillo.

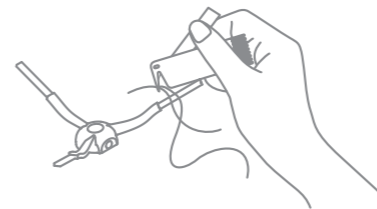

Limpiar la rueda principal y la rueda omnidireccional

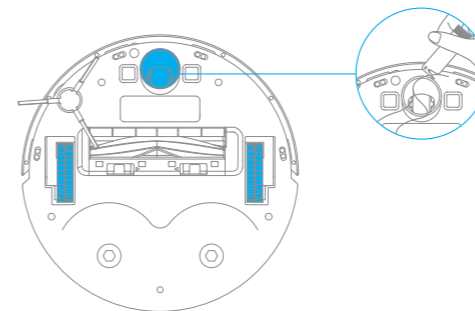

Limpiar el sensor láser LDS / sensor de bordes

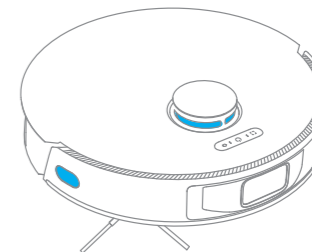

Limpiar el High Precision 3D

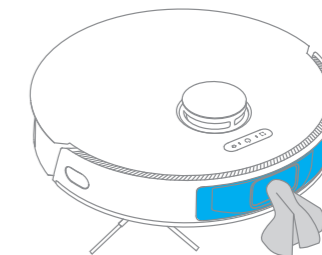

Nota: Use un paño de cocina seco para limpiar, ya que el robot y la base de carga interna tienen elementos sensibles. No use un paño húmedo para evitar daños provocados por el agua.

Mantenimiento rutinario

Limpie el sensor de alfombras

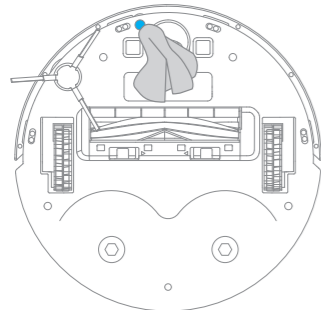

Limpia el sensor de altura

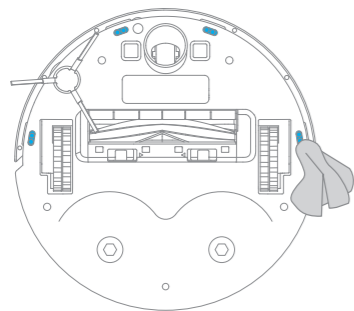

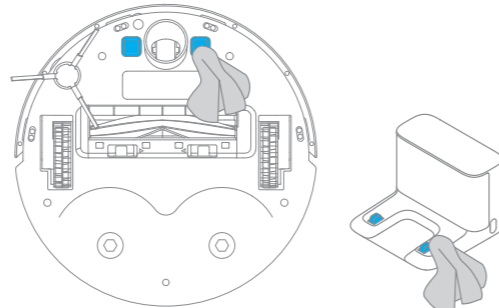

Limpie los contactos de carga



Nota: Use un paño de cocina seco para limpiar, ya que el robot y la base de carga interna tienen elementos sensibles. No use un paño húmedo para evitar daños provocados por el agua.

Reinicio del robot

Si el robot deja de responder o no se puede apagar, mantenga pulsado el botón  durante 6 segundos para forzar el apagado. A continuación, mantenga pulsado el botón  durante 3 segundos para encender el robot.

Batería

El robot contiene una batería de iones de litio de alto rendimiento. Asegúrese de que permanezca bien cargada durante el uso diario para que mantenga un rendimiento óptimo. Si el robot no se utiliza durante un largo periodo de tiempo, apáguelo y guárdelo. Para evitar daños por descarga, debería recargar el robot una vez cada tres meses.

Preguntas Frecuentes

Tipo de problema	Causa posible & Solución
El robot no se enciende	El nivel de la batería es bajo. Recargue el robot en la base de carga y pruebe de nuevo. La temperatura ambiente es demasiado baja (por debajo de 0°C) o demasiado alta (por encima de 40°C). La temperatura de funcionamiento del robot es de 0°C a 40°C.
El robot no se recarga	La base de carga no está recibiendo energía. Por favor, confirme que ambos extremos del cable de alimentación están conectados correctamente. Fallo de contacto. Limpie el contacto de carga de la base de carga y el robot.
El robot no vuelve a la base de carga	Hay demasiados obstáculos alrededor de la base de carga. Coloque la base de carga en una zona más abierta y libre de obstáculos. Por favor, limpie el área de emisión de señal de la base de carga.
El robot no funciona adecuadamente	Apague el robot y vuelva a encenderlo.
El robot hace un ruido extraño	Un objeto extraño puede estar obstruyendo el cepillo principal, el cepillo lateral o alguna de las ruedas principales. Apague el robot y elimine la basura acumulada.
El robot no limpia de forma correcta o deja basura a su paso	El depósito de basura está lleno. Por favor, vacíelo. El filtro está bloqueado. Por favor, límpielo. Un objeto extraño está obstruyendo el cepillo principal. Por favor, límpielo.
El robot no se conecta al Wi-Fi	Hay algún problema con la conexión Wi-Fi. Reinicie el Wi-Fi, descargue la última versión de Mi Home/Xiaomi Home, e intente conectarlo de nuevo. El permiso de ubicación no está activado. Asegúrese de activar el permiso de ubicación en la aplicación Mi Home/Xiaomi Home. La señal Wi-Fi es débil. Asegúrese de que el robot se encuentra en una zona con una buena señal de Wi-Fi. No admite Wi-Fi de 5GHz. Asegúrese de conectar su robot a una red Wi-Fi de 2,4GHz. Nombre de usuario o contraseña del Wi-Fi incorrectos. Asegúrese de introducir el nombre de usuario y la contraseña correctos.
El robot no realiza la limpieza programada	El robot tiene la batería baja. La limpieza programada no comenzará si el robot no tiene al menos un 15% de batería restante.

Preguntas Frecuentes

Tipo de problema	Causa posible & Solución
¿Dejar el robot en la base de carga una vez que está completamente cargado consume energía?	Dejar el robot en la base de carga tras haber completado la carga de la batería consume muy poca electricidad y ayuda a mantener un funcionamiento óptimo de la batería.
No sale agua del depósito de agua, o solo sale un poco	Compruebe que el depósito de agua está lleno de agua y limpie la mopa si es necesario. Limpie la mopa si está sucia. Compruebe que la mopa está colocada correctamente, de acuerdo con el manual. Limpie el orificio del tanque de agua.
La mopa deja de girar	Un objeto extraño está atrapado en la mopa. Por favor elimínelo.
El robot no reanuda la limpieza a pesar de que tiene batería suficiente	Compruebe que el robot no se encuentre en modo No Molestar. El robot no reanuda la limpieza cuando es recargado manualmente o colocado en la base de carga.
El robot no vuelve a la base de carga después de ser movido	Mover el robot puede hacer que se reubique o vuelva a mapear sus alrededores. Si el robot está demasiado lejos de la base de carga, puede que no sea capaz de volver automáticamente por sí mismo, en cuyo caso es necesario colocar manualmente el robot en el puerto de carga.

Especificaciones

Robot

Modelo	RLS6L
Batería	5200 mAh (Potencia máxima de salida)
Tiempo de carga	Aproximadamente 6 horas
Tensión nominal	14,4 V ~
Potencia nominal	60 W
Frecuencia de operación	2400-2483,5 MHz
Potencia máxima de salida	< 20 dBm

Puerto de carga

Modelo	RCS0
Entrada nominal	100-240 V~50/60 Hz 0,5 A
Salida nominal	19,8 V ~ 1 A

En condiciones normales de uso, este equipo debe mantenerse a una distancia de, al menos, 20 cm entre la antena y el cuerpo del usuario.

Información sobre RAEE



Todos los productos que llevan este símbolo son residuos de aparatos eléctricos y electrónicos (RAEE según la directiva 2012/19/UE) que no deben mezclarse con residuos domésticos sin clasificar. En su lugar, debe proteger la salud humana y el medio ambiente entregando sus equipos de desecho a un punto de recogida para el reciclaje de residuos de equipos eléctricos y electrónicos, designado por el gobierno o las autoridades locales. La eliminación y el reciclado correctos ayudarán a evitar posibles consecuencias negativas para el medio ambiente y la salud humana. Póngase en contacto con el instalador o con las autoridades locales para obtener más información sobre la ubicación y las condiciones de dichos puntos de recogida.

Информация по технике безопасности

Ограничения на эксплуатацию

- Не допускается использование этого изделия детьми младше 8 лет, а также лицами с ограниченными физическими, сенсорными или умственными способностями или с ограниченным опытом или знаниями без присмотра родителя или опекуна для обеспечения безопасной эксплуатации и во избежание рисков. Не позволяйте детям осуществлять чистку и техническое обслуживание устройства без присмотра.
- Детям не следует играть с этим устройством. Убедитесь, что дети и животные находятся на безопасном расстоянии от робота во время работы.
- Это устройство предназначено только для очистки пола в домашних условиях. Не используйте его на открытом воздухе, на поверхностях без пола, а также в коммерческих или промышленных условиях.
- Если шнур питания поврежден или сломан, немедленно прекратите его использование и обратитесь в службу послепродажного обслуживания.
- Не используйте робот в областях, расположенных над полом, без защитного барьера.
- Запрещается переворачивать робота. Запрещается перемещать робота за крышку лазерного датчика расстояния, крышку робота или амортизатор.
- Не используйте робота в средах с температурой окружающей среды выше 40 ° C или ниже 0 ° C, а также на полу с жидкостями или липкими веществами.
- Уберите с пола провода перед использованием робота, чтобы он не тянул их во время уборки.
- Уберите с пола хрупкие и мелкие предметы, чтобы робот не врезался в них и не повредил.
- Не допускайте попадания волос, пальцев и других частей тела во всасывающее отверстие робота.

Информация по технике безопасности

Ограничения на эксплуатацию

- Храните инструмент для чистки щетки в недоступном для детей месте.
- Не размещайте на роботе детей, животных и какие-либо предметы, независимо от того остановлен он или движется.
- Не используйте робота для уборки любых горящих веществ.
- Не используйте робота для уборки твердых и острых предметов.
- Перед очисткой и техническим обслуживанием убедитесь, что робот выключен и док-станция для зарядки отсоединена от источника питания.
- Запрещается протирать робота и зарядную док-станцию влажным полотенцем или промывать жидкостью. Моющиеся элементы необходимо полностью просушить перед установкой на место и дальнейшим использованием.
- Перед транспортировкой убедитесь, что робот выключен, и по возможности храните его в оригинальной упаковке.
- Используйте это устройство согласно руководству пользователя. Пользователи несут ответственность за убытки и ущерб, возникшие из-за несоблюдения инструкций.

Аккумулятор и зарядка

- Не используйте сторонний аккумулятор, зарядное устройство или док-станцию для зарядки. Используйте только с блоком питания RCS0.
- Не разбирайте, не ремонтируйте и не модифицируйте аккумулятор или док-станцию для зарядки самостоятельно.
- Не размещайте док-станцию для зарядки рядом с источником тепла.
- Не вытирайте и не очищайте зарядные контакты влажной тканью или влажными руками.
- Не утилизируйте старые аккумуляторы ненадлежащим образом. Ненужные аккумуляторы следует сдавать в соответствующие пункты переработки.

Информация по технике безопасности

Аккумулятор и зарядка

- Если робот не будет использоваться в течение длительного периода, полностью зарядите его, отключите и храните в сухом прохладном месте. Во избежание чрезмерной разрядки аккумулятора заряжайте робот не реже одного раза в 3 месяца.
- Это устройство оснащено аккумуляторным блоком, который должны заменять только квалифицированные технические специалисты или специалисты отдела послепродажного обслуживания.
- Литий-ионный аккумуляторный блок содержит опасные для окружающей среды вещества. Перед тем как выбросить робот-пылесос, сначала извлеките аккумуляторный блок и утилизируйте его либо сдайте на переработку в соответствии с местными законами и правилами страны или региона использования.
- При извлечении аккумуляторов из изделия рекомендуется сначала полностью израсходовать их заряд и убедиться, что продукт отключен от источника питания. Выкрутите винт в нижней части, затем снимите крышку.
- Отсоедините разъем и извлеките аккумуляторы. Во избежание возможных травм следите за целостностью аккумуляторного отсека.
- Передайте аккумуляторы профессиональной организации по переработке.

Техника безопасности при использовании лазера

- Лазерный датчик расстояния соответствует классу 1 лазерных изделий стандарта IEC 60825-1:2014 и не создает опасную лазерную радиацию.

Информация по технике безопасности

Меры предосторожности при хранении и транспортировке

- Не транспортируйте робот-пылесос при температуре выше 50 °C или ниже -20 °C.
- В течение короткого периода, например одного месяца, пылесос рекомендуется хранить при температуре от -20 до 50 °C и относительной влажности 60 % ± 5 %. В течение длительного времени храните пылесос при температуре окружающей среды от 0° C до 40 ° C.
- Утилизируйте пылесос надлежащим образом. Когда его срок службы подойдет к концу, утилизируйте пылесос в соответствии с местными законами и правилами страны или региона, в котором он используется. Дату производства см. на этикетке со штрих-кодом.

Настоящим компания Dreame Trading (Tianjin) Co., Ltd. заявляет, что тип радиооборудования RLS6L соответствует требованиям Директивы 2014/53/EU. Полный текст декларации о соответствии нормативным требованиям ЕС доступен по следующему адресу: <https://global.dreametech.com>
Подробное электронное руководство см. по адресу <https://global.dreametech.com/pages/user-manuals-and-faqs>

Описание изделия

Аксессуары

Предварительно установленные аксессуары



Основная щетка

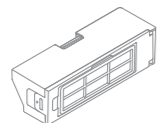

Контейнер для пыли

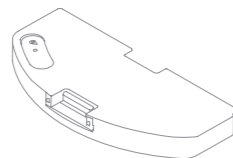

Водяной бак



Чистящий инструмент

Другие аксессуары



Боковая щетка



Шнур питания

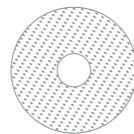

Швабра x2



Держатель швабры x2

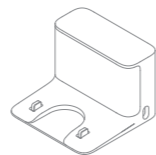

Зарядная док-станция

Описание изделия

Робот

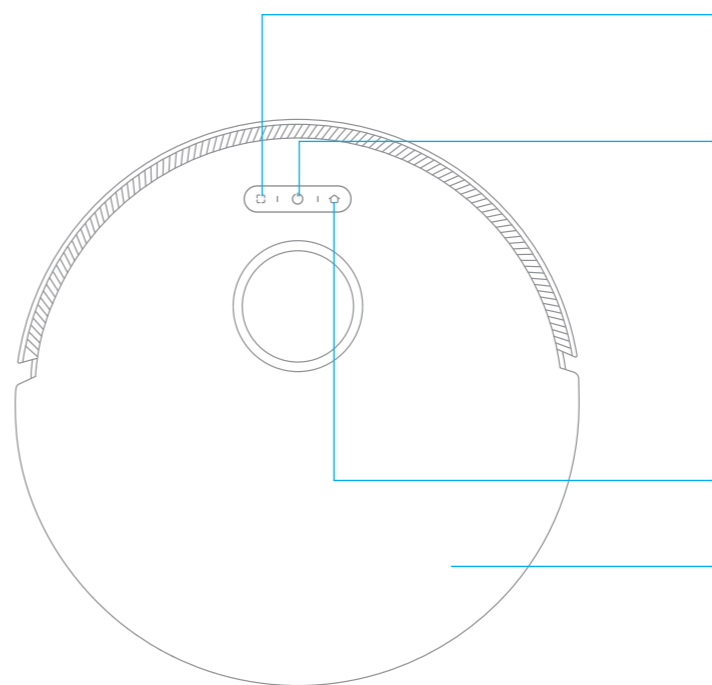

Кнопка локальной уборки

- Нажмите кнопку, чтобы включить режим локальной уборки

Кнопка питания/уборки

- Чтобы включить/выключить питание, нажмите кнопку и удерживайте в течение 3 секунд
- После включения робота нажмите кнопку, чтобы начать уборку

Индикатор состояния

- Белый (постоянный): идет уборка/уборка завершена
- Оранжевый (мигающий): сбой

Кнопка док-станции

- Нажмите кнопку, чтобы вернуть робот на зарядную док-станцию

Крышка

Описание изделия

Робот

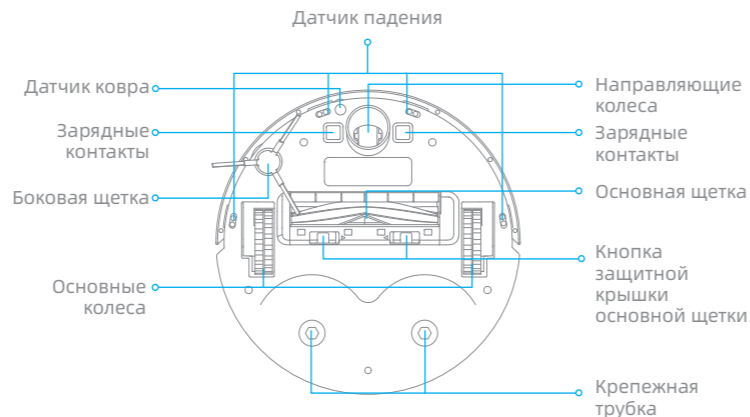
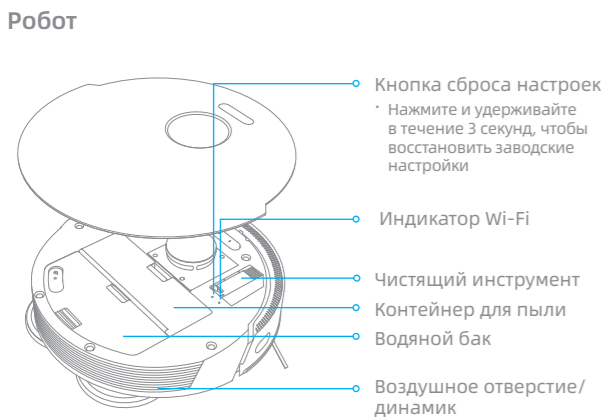

Датчики робота

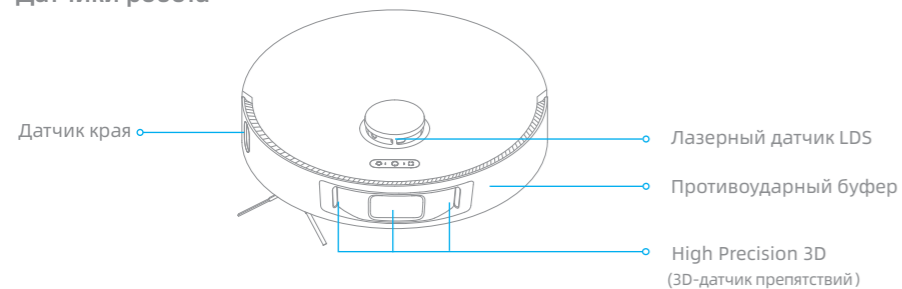

Описание изделия

Контейнер для пыли

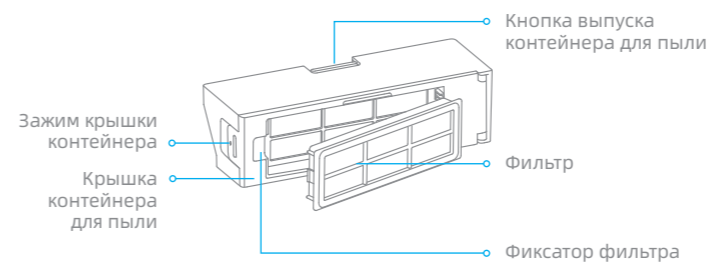

Водяной бак

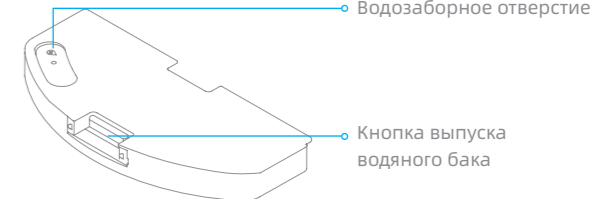

Зарядная док-станция

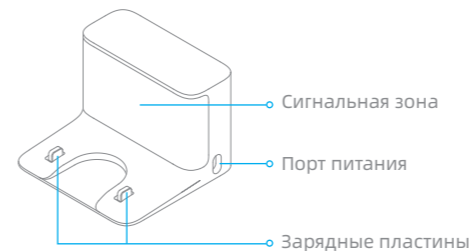

Модуль швабры

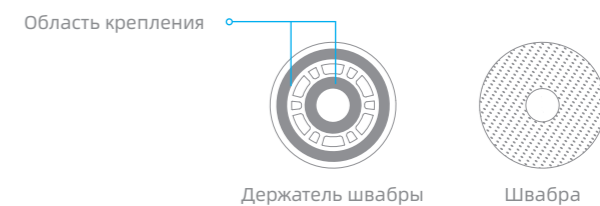

Домашняя уборка

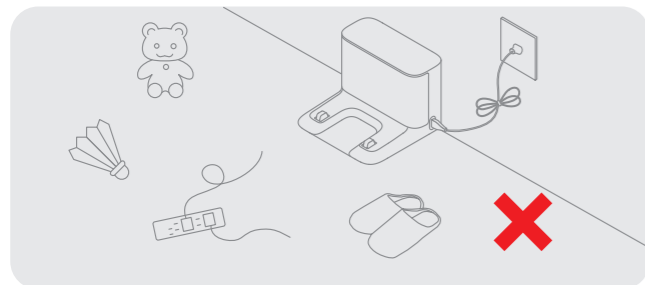

Для повышения эффективности уборки уберите с пола все посторонние предметы, например провода (в том числе зарядный провод док-станции), полотенца, тапки и детские игрушки.

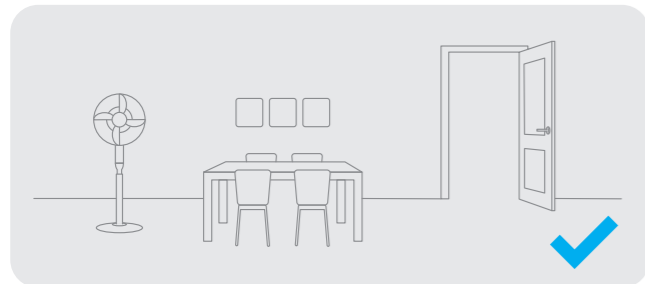

Откройте дверь помещения, в котором будет проводиться уборка, и расставьте мебель на правильные места, чтобы освободить больше пространства для уборки.

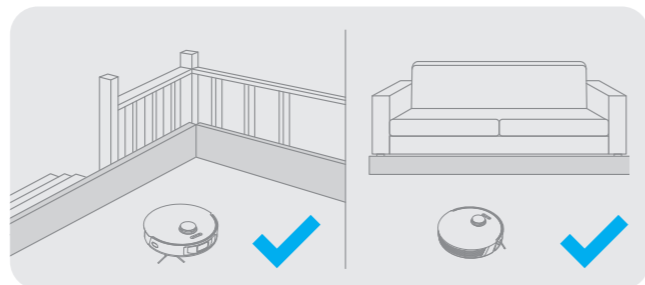

Перед уборкой установите физические барьеры у основания лестницы и рядом с диваном, чтобы обеспечить безопасность и бесперебойность работы пылесоса.

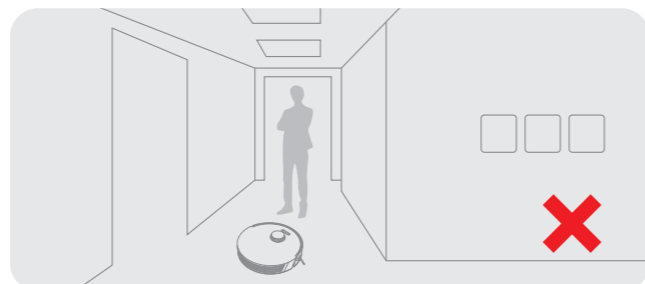

Не становитесь перед роботом, в дверном проеме и в узком проходе, чтобы робот мог корректно распознать зону предстоящей уборки.

Подготовка к уборке

1. Снимите защитную пленку

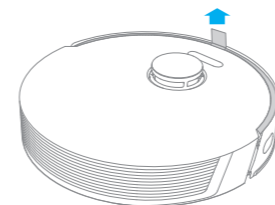

2. Установите боковую щетку

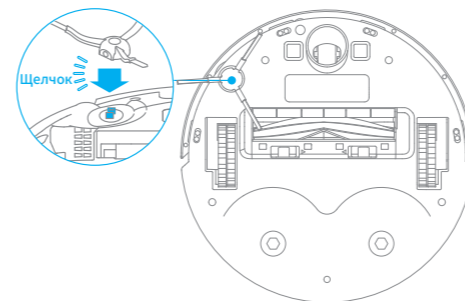

Примечание. Когда боковая щетка будет установлена на правильное место, раздастся щелчок.

3. Установите зарядную док-станцию на ровную поверхность у стены и подключите питание

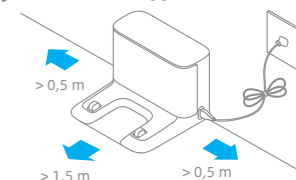

Примечание.

- Убедитесь, что на расстоянии 0,5 метра от боковых сторон и 1,5 метра спереди док-станции отсутствуют посторонние предметы.
- Убедитесь, что робот и зарядная док-станция находятся в зоне действия Wi-Fi, чтобы эффективно управлять роботом через мобильное приложение.
- Не размещайте зарядную док-станцию в местах, подверженных воздействию прямых солнечных лучей, или в зонах, отгороженных посторонними предметами, так как это может помешать роботу вернуться на зарядную док-станцию.

4. Установите робот на зарядную станцию для подзарядки. Робот автоматически включится и начнет подзарядку

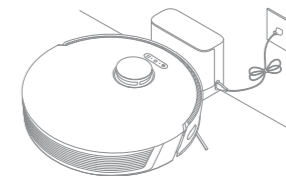

- ⓘ Индикатор уровня заряда аккумулятора
- Белый: уровень заряда аккумулятора выше 15 %.
- Оранжевый: уровень заряда аккумулятора ниже или равен 15 %.

Примечание.

- Перед первым использованием полностью зарядите аккумулятор.
- Во время зарядки не рекомендуется устанавливать модуль для влажной уборки, чтобы влажная швабра не повредила поверхность пола.

Подключение к приложению Mi Home/Xiaomi Home

Изделие работает с приложением Mi Home/Xiaomi Home, с помощью которого можно управлять вашим устройством.

1. Загрузка приложения Mi Home/Xiaomi Home

Отсканируйте QR-код на работе или введите в поисковой строке магазина приложений Mi Home либо Xiaomi Home, чтобы загрузить и установить приложение согласно требованиям.



2. Добавление устройства

Откройте приложение Mi Home/Xiaomi Home, нажмите значок + в правом верхнем углу и отсканируйте QR-код выше повторно, чтобы добавить устройство DreameBot L10s Pro. Подключитесь к сети Wi-Fi согласно инструкциям.

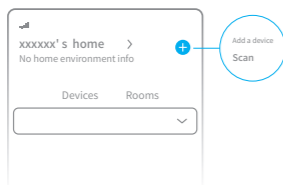

Примечание.

- Функция беспроводной сети поддерживает только Wi-Fi с частотой 2,4ГГц.
- Версия приложения Mi Home/Xiaomi Home могла обновиться, поэтому фактический процесс настройки может отличаться от описанного выше. Следуйте инструкциям для текущей версии приложения Mi Home/Xiaomi Home.

3. Сброс Wi-Fi

Откройте верхнюю крышку, чтобы появился индикатор Wi-Fi. Одновременно с этим нажмите и удерживайте кнопки "⏏" и "🏠", пока не услышите голосовую подсказку "Ожидание настройки сети". Как только индикатор Wi-Fi начнет медленно мигать, робот перейдет в режим подключения к сети.

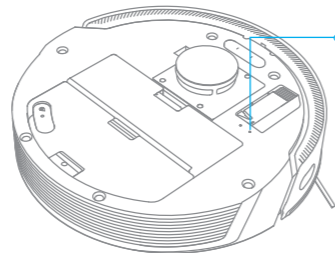



Индикатор Wi-Fi

- Мигание (медленное): ожидает подключения.
- Мигание (быстрое): выполняется подключение.
- Световой индикатор (постоянный): Wi-Fi подключен.

Примечание. Если ваш телефон не может подключиться к роботу, сбросьте настройки Wi-Fi и добавьте устройство повторно.

Руководство по эксплуатации

1. Включение/выключение

Нажмите и удерживайте кнопку  в течение 3 секунд, чтобы загорелся индикатор питания (постоянный) и робот перешел в режим ожидания. Чтобы выключить робот, нажмите и удерживайте кнопку  в течение 3 секунд, когда робот окажется в неподвижном положении.

2. Начало уборки

Нажмите на кнопку , чтобы выключить пылесос. После активации пылесос сгенерирует маршрут, последовательно выполнит уборку вдоль краев и стен, а затем закончит уборку каждой комнаты по S-образному маршруту для гарантии качества уборки.

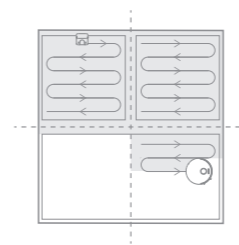

Примечание.

- Перед началом уборки убедитесь, что робот полностью заряжен и начинает работу с зарядной док-станции. Запрещается перемещать зарядную док-станцию во время выполнения роботом уборки.
- Если уровень заряда батареи слишком низкий, робот автоматически вернется на зарядную док-станцию. После подзарядки до необходимой мощности робот вернется на последний участок и продолжит незавершенную задачу уборки. (Необходимо заранее открыть функцию возобновления уборки в приложении).

3. Режим уборки

В приложении Mi Home/Xiaomi Home доступны четыре режима уборки: тихий, стандартный, интенсивный и турборежим. Стандартный режим установлен по умолчанию.

4. Режим паузы/сна

Пауза: нажмите любую кнопку, чтобы приостановить робот во время уборки.
Режим сна: если в течение 10 минут робот не получит задачу, он автоматически перейдет в режим сна, а индикаторы питания и зарядки погаснут. Нажмите любую кнопку, чтобы активировать робот.

Примечание.

- Робот автоматически выключится через 12 часов после перехода в спящий режим.
- В случае остановки робота поместите его на зарядную док-станцию для завершения текущей задачи уборки.

5. Режим "Не беспокоить"

В режиме "Не беспокоить" робот не сможет автоматически продолжить задачу уборки. Индикатор питания остается выключенным. С помощью приложения вы можете включить режим "Не беспокоить" или изменить его временной диапазон. (Данный режим настроен по умолчанию с 22:00 до 08:00).

Примечание.

- Если установлен режим "Запланированная уборка", робот выполнит уборку даже в режиме "Не беспокоить".
- Если осталась незавершенная задача, робот продолжит ее выполнение после истечения времени действия режима "Не беспокоить".

Руководство по эксплуатации

6. Режим локальной уборки

Если робот находится в режиме ожидания или приостановлен, нажмите и удерживайте кнопку  в течение 3 секунд, чтобы перейти в режим локальной уборки. В этом режиме робот будет убирать зону в радиусе 1,5 x 1,5 метра вокруг себя. После завершения локальной уборки робот автоматически вернется в изначальное положение и отключится.

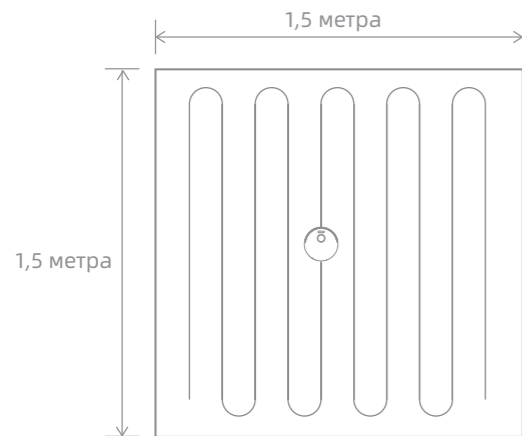

Примечание. После приостановки робота и активации режима локальной уборки текущая задача будет завершена.

7. Режим "Запланированная уборка"

В приложении Mi Home/Xiaomi Home доступна настройка режима "Запланированная уборка". Робот автоматически начнет уборку в назначенное время и вернется на зарядную док-станцию после завершения уборки.

8. Больше функций приложения

Следуйте инструкциям в интерфейсе приложения, чтобы использовать больше функций. Версия приложения могла быть обновлена или частично изменена. Следуйте инструкциям для текущей версии приложения.

Руководство по эксплуатации

9. Функция уборки шваброй

Для достижения лучшего результата уборки рекомендуется начать использовать режим швабры после 3 применений робота.

1) Выжмите швабру, удалите остатки воды и надежно закрепите швабру в держателе. Затем установите модуль для влажной уборки на робот.

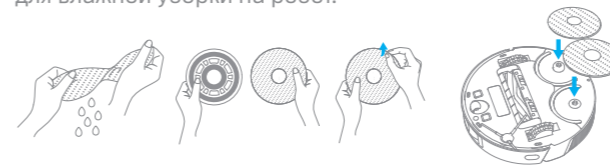

2) Извлеките водяной бак и наполните его водой как показано на рисунке. Затем верните его на место.

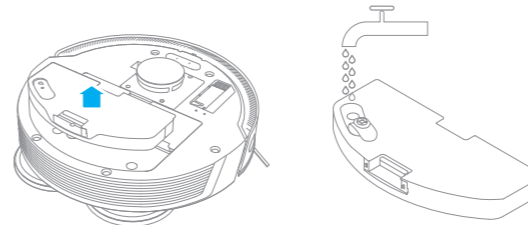

Примечание.

- Не наливайте горячую воду в водяной бак во избежание его деформации.
- Не подвергайте бак воздействию прямых солнечных лучей.
- Если поток воды слабый или вода распределяется неравномерно, очистите воздушное отверстие в верхней части крышки водяного бака.

3) Начните уборку нажатием кнопки  или через приложение Mi Home/Xiaomi Home.

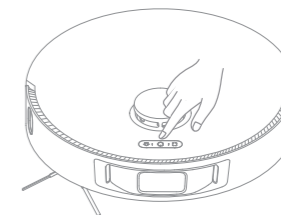

Примечание.

- Не рекомендуется использовать функцию уборки шваброй на коврах.
- По мере необходимости регулируйте подачу воды к швабре с помощью мобильного приложения.

4) После окончания уборки снимите держатель швабры. Чтобы извлечь водяной бак, нажмите на зажимы с обеих сторон и потяните вверх.

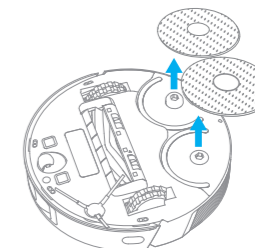

Примечание. Снимите модуль швабры, если робот находится на подзарядке или не используется, вылейте оставшуюся в баке воду и очистите губку швабры, чтобы предотвратить появление плесени и неприятного запаха.

Регулярный уход

Контейнер для пыли

1. Откройте верхнюю крышку робота-пылесоса и надавите на зажимы контейнера для пыли, чтобы извлечь его.

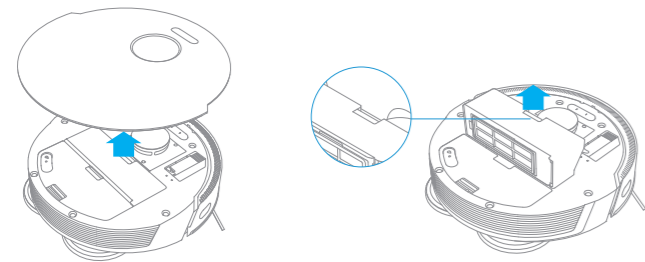

2. Откройте крышку контейнера для пыли и очистите его.

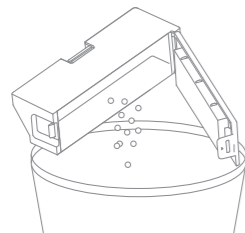

Фильтр

* Рекомендуется выполнять очистку каждые 2 недели.

1. Снимите фильтр, постучите по корпусу фильтра, чтобы удалить как можно больше грязи.

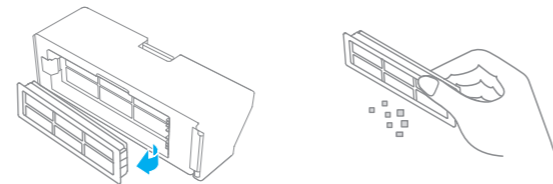

Примечание. Не пытайтесь очистить фильтр щеткой или пальцами.

2. Промойте контейнер для пыли и фильтр водой, а затем установите их на положенное место, предварительно просушив.

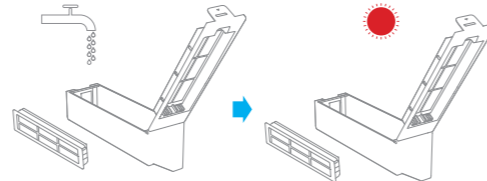

Примечание.

- Для очистки фильтра следует использовать только чистую воду. Не применяйте моющие средства.
- Используйте контейнер для пыли и фильтр только после тщательной просушки.

Регулярный уход

Швабра

* Очищайте после каждого использования.

1. Извлеките швабру из держателя.

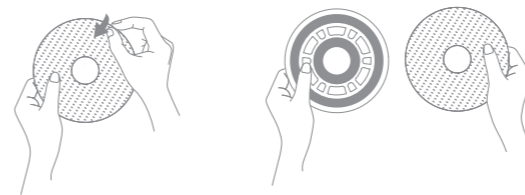

2. Промойте водой и высушите губку швабры.

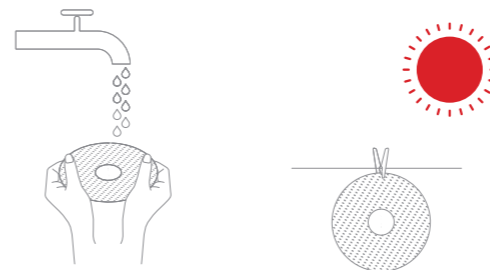

Примечание. Для оптимальной работы робота рекомендуется менять губку швабры каждые 3-6 мес.

Очистка основной щетки

1. Надавите на зажимы с обеих сторон основной щетки внутрь, чтобы снять защиту, и извлеките щетку по направлению вверх.

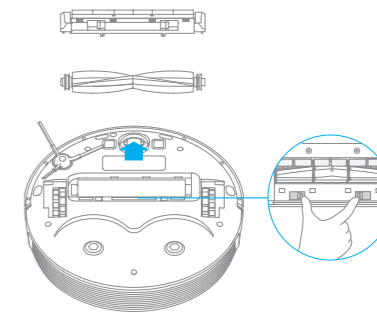

2. Снимите крышки с обеих сторон основной щетки, как показано на рисунке. Удалите спутанные волосы с щетки и подшипников с помощью чистящего инструмента.

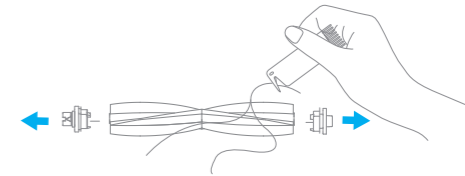

Примечание. Если на щетке осталось много спутанных волос, не тяните их с силой, чтобы не повредить щетку.

Регулярный уход

Очистка боковых щеток

Снимите боковые щетки. Очистите щетки с помощью чистящего инструмента.

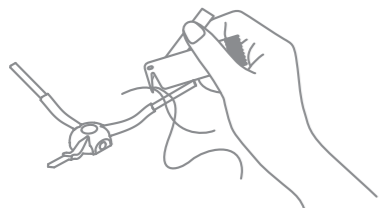

Очистка основного колеса/направляющих колес

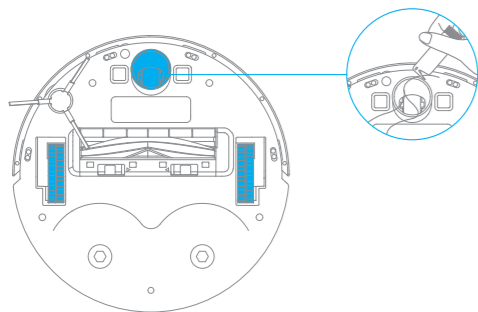

Очистите лазерный датчик LDS/датчик кромки

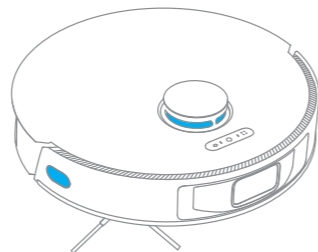

Очистите датчик High Precision 3D

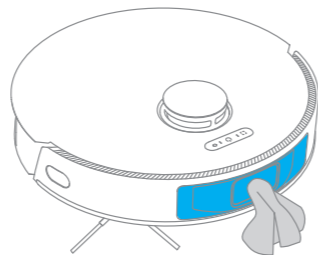

Примечание. Для очистки внутренней поверхности робота или зарядной док-станции с чувствительными электроэлементами используйте сухое полотенце. Не используйте влажное полотенце, чтобы избежать повреждений из-за воды.

Регулярный уход

Очистить датчик ковра

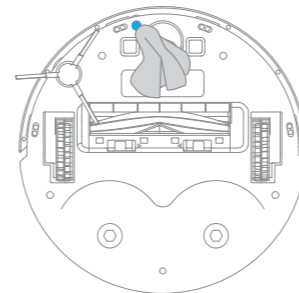

Очистите датчик падения

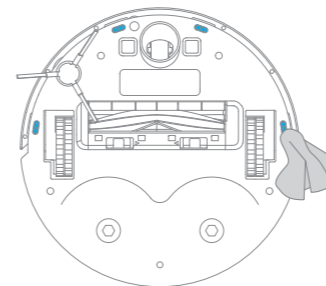

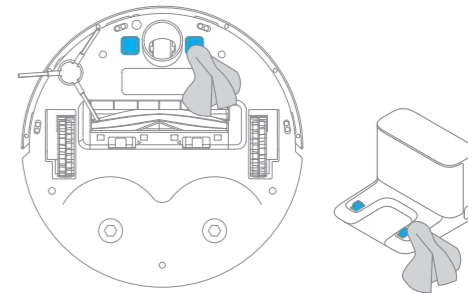

Очистка зарядных контактов



Примечание. Для очистки внутренней поверхности робота или зарядной док-станции с чувствительными электроэлементами используйте сухое полотенце. Не используйте влажное полотенце, чтобы избежать повреждений из-за воды.

Перезапуск робота

Если робот перестал реагировать и не выключается, выключите его принудительно, нажав и удерживая кнопку  в течение 6 секунд. Затем нажмите и удерживайте кнопку  в течение 3 секунд, чтобы включить робот повторно.

Аккумулятор

В робот встроен высокоэффективный литий-ионный аккумуляторный блок. При ежедневном использовании заряжайте аккумулятор полностью, чтобы поддерживать технические характеристики аккумулятора. Если робот не используется в течение долгого времени, отключите его и уберите на хранение. Во избежание повреждений из-за чрезмерной разрядки робот необходимо подзаряжать не реже, чем один раз в три месяца.

Вопросы и ответы

Тип проблемы	Возможная причина & Решение
Робот не включается	Низкий уровень заряда аккумулятора. Зарядите робот на зарядной док-станции, а затем повторите попытку. Температура окружающей среды слишком низкая (ниже 0°C) или слишком высокая (выше 40°C). Диапазон рабочей температуры робота: от 0°C до 40°C.
Робот не заряжается	Зарядная док-станция не подключена к источнику питания. Убедитесь, что оба конца шнура питания подключены правильно. Слабый контакт. Очистите зарядные пластины док-станции и зарядные контакты робота.
Робот не возвращается на зарядную док-станцию	Вокруг зарядной док-станции слишком много препятствий. Разместите док-станцию на открытом участке. Очистите сигнальную зону док-станции.
Сбой в работе робота	Выключите и перезапустите робот.
Посторонние звуки во время уборки	В основной и боковой щетках или в одном из основных колес мог застрять посторонний предмет. Остановите робот и удалите весь мусор.
Робот стал хуже убирать или оставляет после себя грязь	Контейнер для пыли заполнен. Очистите его. Фильтр забит. Очистите его. В основную щетку попал посторонний предмет. Уберите его.
Робот не подключается к Wi-Fi	Сбой подключения к беспроводной сети Wi-Fi. Сбросьте настройки Wi-Fi, загрузите последнюю версию приложения Mi Home/Xiaomi Home, а затем попробуйте подключиться повторно. Функция определения местоположения не открывается. Убедитесь, что в приложении Mi Home/Xiaomi Home включена функция определения местоположения. Слабый сигнал Wi-Fi. Переместите робот в зону с устойчивым сигналом Wi-Fi. Робот не поддерживает Wi-Fi с частотой 5 ГГц. Убедитесь, что ваш робот подключен к Wi-Fi 2.4 ГГц. Неверное имя пользователя или пароль домашнего Wi-Fi. Убедитесь, что имя пользователя и пароль введены правильно.
Не работает режим "Запланированная уборка"	Низкий уровень заряда аккумулятора. Своевременно подзарядите робот, чтобы включить режим "Запланированная уборка".

Вопросы и ответы

Тип проблемы	Возможная причина & Решение
Если робот постоянно находится на док-станции, сколько электроэнергии он потребляет?	На док-станции робот потребляет очень мало электроэнергии, а постоянная подзарядка позволяет поддерживать технические характеристики аккумулятора.
Вода не поступает из водяного бака или ее объем недостаточный	Убедитесь, что в водяном баке есть вода. Очистите губку швабры, если она загрязнилась. Убедитесь, что губка швабры установлена правильно в соответствии с руководством по эксплуатации. Своевременно очищайте воздушное отверстие в верхней части крышки водяного бака.
Швабра прекратила вращаться.	Посторонний предмет попал в швабру. Удалите.
Робот не продолжает уборку после зарядки	Убедитесь, что робот не перешел в режим "Не беспокоить", в котором он не может возобновить уборку.
Робот не возвращается на зарядную док-станцию после изменения местоположения	После изменения местоположения робот будет заново определять свое положение. После сбоя определения местоположения робот начнет повторно генерировать карту. Если зарядная док-станция расположена слишком далеко, робот не сможет вернуться. Необходимо поместить робот на зарядную док-станцию вручную.

Основные параметры

RU

Робот

Модель	RLS6L
Аккумулятор	5200 мА/ч (Номинальная мощность аккумулятора)
Время зарядки	Около 6 ч
Номинальное напряжение	14,4 В ---
Номинальная мощность	60 Вт
Рабочая частота	2400-2483,5 МГц
Макс. выходная мощность	< 20 дБм

Зарядная док-станция

Модель	RCS0
Номинальная входная мощность	100-240 В ~ 50/60 Гц 0,5 А
Номинальная выходная мощность	19,8 В --- 1 А

При обычных условиях использования между антенной этого оборудования и телом пользователя должно сохраняться расстояние не менее 20 см.

Информация об утилизации и переработке отходов электрического и электронного оборудования



Все изделия, обозначенные символом раздельного сбора отработанного электрического и электронного оборудования (WEEE, директива 2012/19/EU), следует утилизировать отдельно от несортируемых бытовых отходов. С целью охраны здоровья и защиты окружающей среды такое оборудование необходимо сдавать на переработку в специальные пункты приема электрического и электронного оборудования, определенные правительством или местными органами власти. Правильная утилизация и переработка помогут предотвратить возможные негативные последствия для окружающей среды и здоровья человека. Чтобы узнать, где находятся такие пункты сбора и как они работают, обратитесь в компанию, занимающуюся установкой оборудования, или в местные органы власти.

Informacje dotyczące bezpieczeństwa

Ograniczenia w użytkowaniu

- Z produktu nie powinny korzystać dzieci poniżej 8 roku życia ani osoby z niedostatkami fizycznymi, sensorycznymi, intelektualnymi lub ograniczonym doświadczeniem czy niewystarczającą wiedzą bez nadzoru rodzica lub opiekuna, aby zapewnić bezpieczną obsługę i uniknąć wszelkich zagrożeń. Dzieci nie powinny przeprowadzać czyszczenia i konserwacji bez nadzoru.
- Dzieci nie mogą bawić się tym produktem. Należy upewnić się, że dzieci i zwierzęta domowe przebywają w bezpiecznej odległości od odkurzacza z mopem podczas jego pracy.
- Ten produkt jest przeznaczony wyłącznie do czyszczenia podłóg w środowisku domowym. Nie należy używać go na zewnątrz, na powierzchniach innych niż podłogi oraz w pomieszczeniach komercyjnych lub przemysłowych.
- Jeśli przewód zasilający zostanie uszkodzony lub zepsuty, należy natychmiast zaprzestać jego używania i skontaktować się z działem obsługi posprzedażnej.
- Robot nie należy używać na obszarze zawieszonym nad ziemią bez uprzedniego zastosowania bariery ochronnej.
- Nie należy umieszczać robota do góry nogami. Nie należy używać pokrywy czunika laserowego LDS, pokrywy robota ani zderzaka, jako uchwytu.
- Aby uniknąć uszkodzeń lub obrażeń spowodowanych ciągnięciem, przed rozpoczęciem pracy z urządzeniem należy usunąć z podłogi wszelkie luźne przedmioty, a z drogi czyszczenia kable lub przewody zasilające.
- Nie należy używać robota w temperaturze powyżej 40°C lub poniżej 0°C, a także na podłogach z płynami lub lepkiemi substancjami.
- Przed użyciem robota należy podnieść z podłogi wszelkie przewody, aby zapobiec ich przemieszczaniu podczas czyszczenia.
- Należy usunąć z podłogi wszelkie delikatne lub małe przedmioty, aby zapobiec ich

Informacje dotyczące bezpieczeństwa

Ograniczenia w użytkowaniu

- uszkodzeniu w przypadku zderzenia.
- Należy trzymać włosy, palce i inne części ciała z dala od otworu ssącego robotów.
- Trzymać przyrząd do czyszczenia szczotki poza zasięgiem dzieci.
- Nie wolno umieszczać dzieci, zwierząt domowych ani żadnych przedmiotów na robocie, niezależnie od tego, czy jest on nieruchomy, czy się porusza.
- Nie używać robota do czyszczenia jakichkolwiek palnych substancji.
- Nie odkurzaj twardych ani ostrych przedmiotów.
- Przed czyszczeniem lub konserwacją należy upewnić się, że robot jest wyłączony, a stacja ładująca jest odłączona od zasilania.
- Nie należy używać mokrej szmatki do wycierania ani żadnego płynu do optukiwania robota i stacji ładującej. Części nadające się do mycia muszą być całkowicie wysuszone przed ich zamontowaniem i użyciem.
- Na czas transportu należy upewnić się, że robot jest wyłączony oraz, w miarę możliwości, znajduje się w oryginalnym opakowaniu.
- Produktu należy używać zgodnie z instrukcjami zawartymi w instrukcji obsługi. Użytkownicy ponoszą odpowiedzialność za wszelkie straty lub szkody wynikające z niewłaściwego użytkowania tego produktu.

Akumulator i ładowanie

- Nie używać zamienników akumulatora, ładowarki ani stacji ładującej. Do stosowania wyłącznie z zasilaczem RCS0.
- Nie należy podejmować samodzielnych prób rozbierania, naprawy lub modyfikowania akumulatora lub stacji ładującej.
- Nie stawiać stacji ładującej w pobliżu źródła ciepła.
- Nie używać mokrej szmatki ani ściereczki z płynem do wycierania styków ładowania stacji ładującej.

Informacje dotyczące bezpieczeństwa

Akumulator i ładowanie

- Utylizować stare akumulatory we właściwy sposób. Zbędne akumulatory należy przykazywać do odpowiednich zakładów zajmujących się recyklingiem.
- Jeżeli robot nie będzie używany przez dłuższy czas, należy naładować go do pełna, a następnie wyłączyć i przechowywać w chłodnym i suchym miejscu. Ładować robota co najmniej raz na 3 miesiące, aby uniknąć nadmiernego rozładowania akumulatora.
- Wewnątrz tego produktu znajdują się akumulatory, które mogą być wymieniane wyłącznie przez wykwalifikowanych techników lub serwis posprzedażny.
- Akumulator litowo-jonowy zawiera substancje, które są niebezpieczne dla środowiska. Przed wyrzuceniem robota należy najpierw wyjąć akumulator, a następnie wyrzucić go lub poddać recyklingowi zgodnie z lokalnymi przepisami i regulacjami prawnymi obowiązującymi w kraju lub regionie, w którym urządzenie jest używane.
- Aby wyjąć baterie z produktu, najlepiej aby były one w pełni zużyte oraz że urządzenie jest odłączone od zasilania. Odkręć śrubę na spodzie urządzenia, a następnie zdejmij pokrywę.
- Odłącz złącze baterii, a następnie wyjmij baterie. Należy unikać uszkodzeń obudowy baterii, aby zapobiec obrażeniom.
- Oddaj baterie do profesjonalnej firmy zajmującej się recyklingiem.

Ważne informacje dotyczące bezpieczeństwa

- Czujnik laserowy LDS jest zgodny z normą IEC 60825-1:2014 dla produktów laserowych klasy 1 i nie promieniuje niebezpiecznego promieniowania laserowego.

Niniejszym firma Dreame Trading (Tianjin) Co., Ltd. o wiadcza, że urządzenie radiowe typu RLS6L jest zgodne z dyrektywą 2014/53/UE. Pełny tekst deklaracji zgodności UE jest dostępny na następującej stronie internetowej: <https://global.dreame.tech.com>
Szczegółową elektroniczną instrukcję obsługi można znaleźć na stronie <https://global.dreame.tech.com/pages/user-manuals-and-faqs>

Przegląd produktu

Aksesoria

Wstępnie zainstalowane akcesoria



Szczotka główna

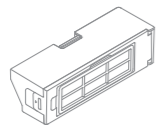

Pojemnik na kurz

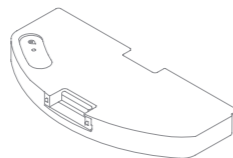

Zbiornik na wodę



Przyrząd do czyszczenia

Inne akcesoria



Szczotka boczna



Kabel zasilania

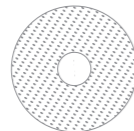

Wkład myjący x2



Uchwyt wkładu myjącego x2

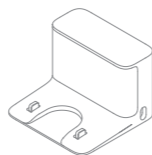

Stacja ładująca

Przegląd produktu

Robot

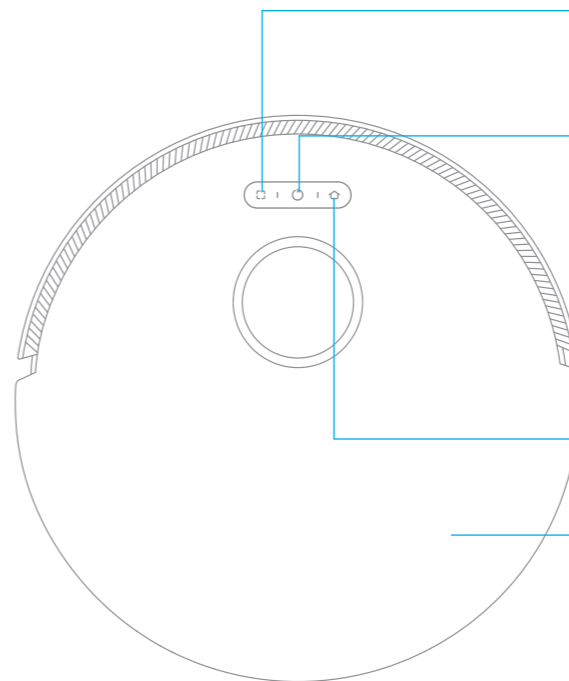

Przycisk czyszczenia punktowego
· Naciśnij krótko, aby uruchomić tryb czyszczenia punktowego

Przycisk zasilania/czyszczenia
· Naciśnij i przytrzymaj przez 3 sekundy
· Po włączeniu robota, naciśnij, aby rozpocząć czyszczenie

Wskaźnik stanu
· Światło białe: czyszczenie w toku lub czyszczenie zakończone
· Migające światło pomarańczowe: błąd

Przycisk dokowania
· Naciśnij, aby odesłać robota do stacji ładującej

Pokrywa

Przegląd produktu

Robot

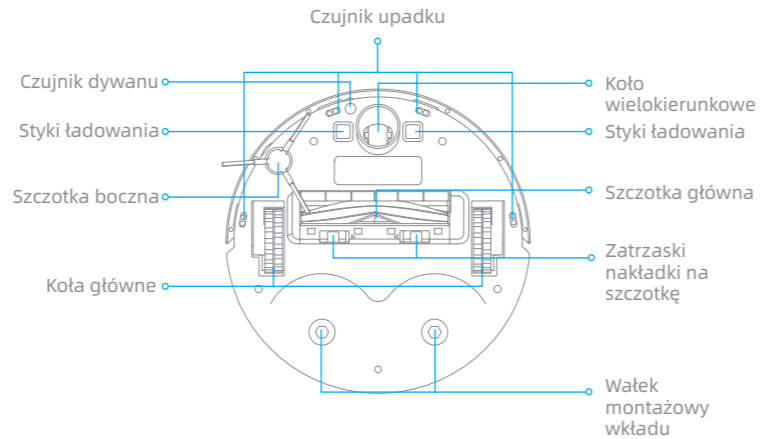
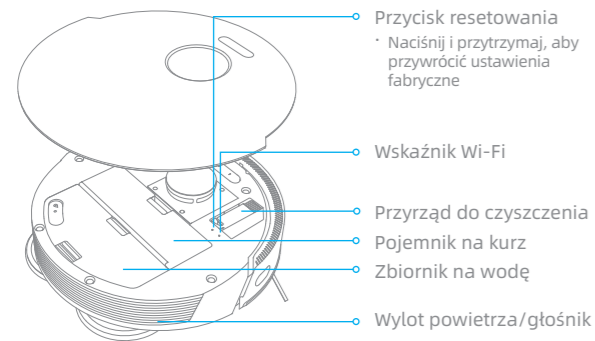

Czujniki robota

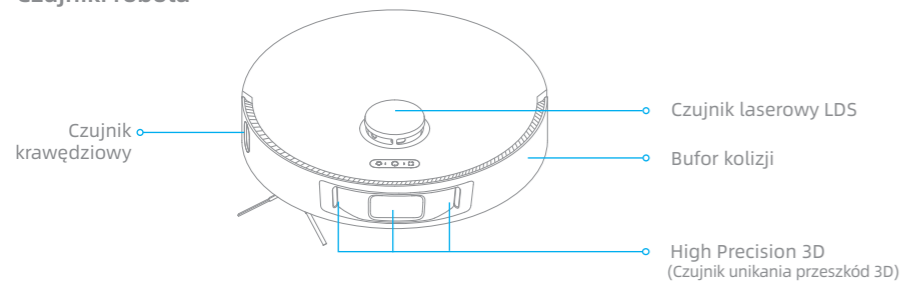

Przegląd produktu

Pojemnik na kurz

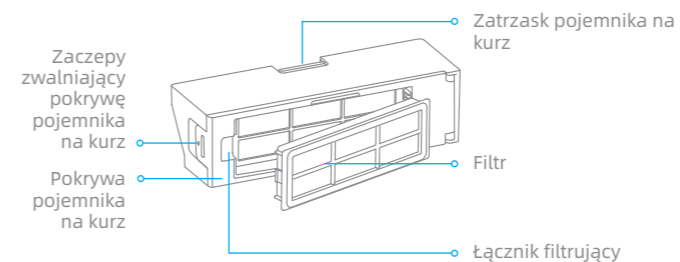

Stacja ładująca

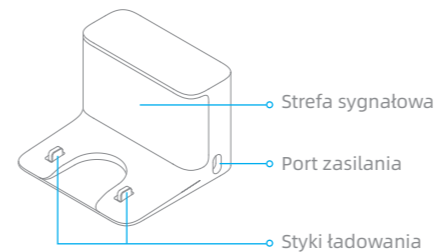

Zbiornik na wodę

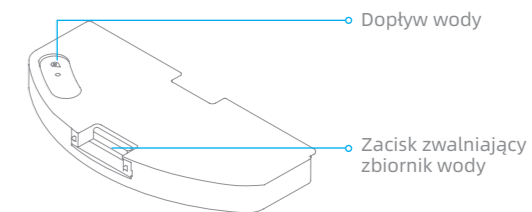

Moduł mopujący

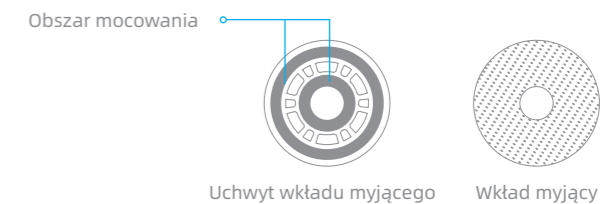

Czyszczenie środowiska domowego

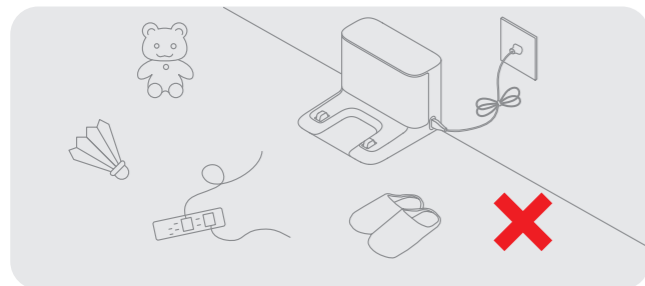

Aby poprawić wydajność pracy robota, schowaj luźne przewody (w tym przewód zasilający stacji ładującej), ścierki, kapcie, zabawki itp.

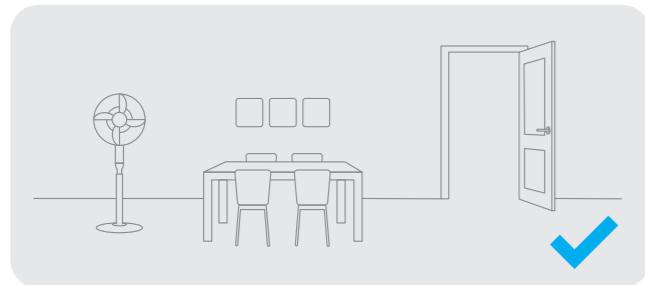

Otwórz drzwi do sprzątanego pomieszczenia i umieść meble tak, aby uzyskać więcej miejsca.

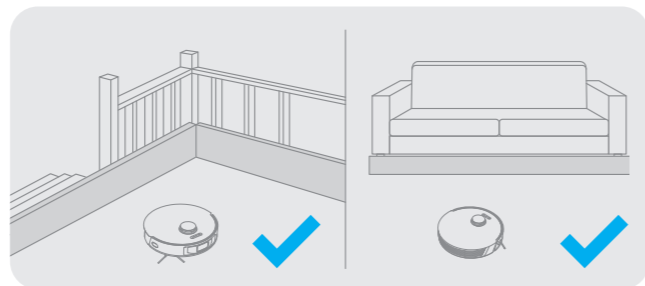

Przed czyszczeniem użyj fizycznej zapory na krawędziach schodów i sofy, aby zapewnić bezpieczną i płynną pracę robota.

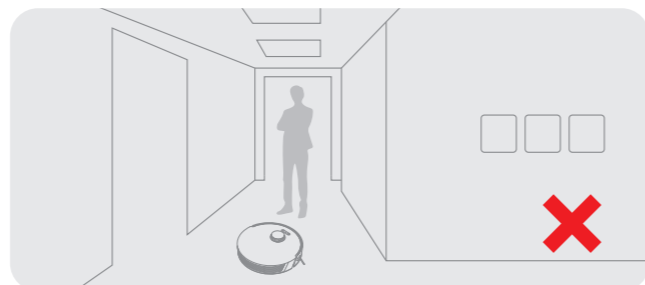

Aby zapobiec nierozpoznanie czyszczonego obszaru, nie stawaj bezpośrednio przed robotem, na progu, w korytarzu lub w wąskich miejscach.

Przygotowanie przed użyciem

1. Usuń folię ochronną

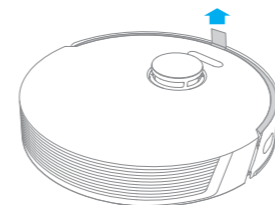

2. Zamontuj szczotkę boczną

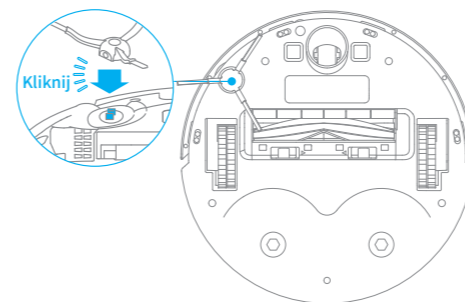

Uwaga: Zamontuj szczotkę boczną, aż usłyszysz kliknięcie.

3. Stację ładującą należy umieścić na równym podłożu przy ścianie i podłączyć do gniazdka

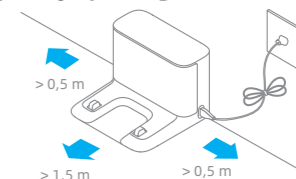

Uwaga:

- Należy zachować co najmniej 0,5 metra wolnej przestrzeni po obu stronach stacji ładującej oraz co najmniej 1,5 metra wolnej przestrzeni przed nią.
- W celu zapewnienia prawidłowej łączności telefonu z robotem należy zadbać o to, aby zarówno odkurzacz, robot i stacja ładująca były w zasięgu sieci Wi-Fi.
- Nie umieszczaj stacji ładującej w miejscu bezpośrednio narażonym na działanie promieni słonecznych lub takim, w którym inne przedmioty mogłyby blokować jej strefę sygnałową. Może to uniemożliwić powrót robota do stacji ładującej w celu naładowania.

4. Umieść robota w doku ładowania. Robot zacznie się automatycznie ładować

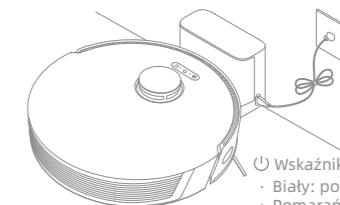

Wskaźnik poziomu baterii

- Biały: poziom naładowania jest większy niż 15%
- Pomarańczowy: poziom naładowania jest mniejszy niż 15%

Uwaga:

- Naładować baterię do pełna przed pierwszym użyciem.
- Nie montuj modułu mopującego podczas ładowania. Zachowaj szczególną ostrożność z mokrym mopem, ponieważ może on uszkodzić podłogę.

Połącz z aplikacją Mi Home/Xiaomi Home

Ten produkt współpracuje z aplikacją Mi Home/Xiaomi Home, która może być używana do sterowania urządzeniem.

1. Pobierz aplikację Mi Home/Xiaomi Home App

Zeskanuj kod QR na robocie lub wyszukaj "Mi Home" lub "Xiaomi Home" w sklepie z aplikacjami, aby pobrać i zainstalować aplikację.

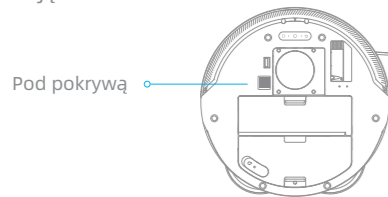

2. Dodaj urządzenie

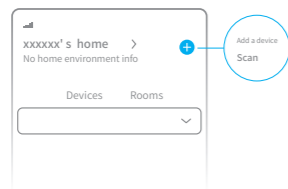

Otwórz Mi Home/Xiaomi Home, kliknij "+" w prawym górnym rogu i zeskanuj ponownie powyższy kod QR, aby dodać "DreameBot L10s Pro". Postępuj zgodnie z komunikatami, aby zakończyć połączenie Wi-Fi.



Uwaga:

- Obsługiwane jest tylko Wi-Fi 2,4 GHz.
- Wersja aplikacji mogła zostać uaktualniona. Wykonuj instrukcje zgodnie z bieżącą wersją aplikacji.

3. Resetowanie połączenia Wi-Fi

Otwórz górną pokrywę odkurzacza, aby zobaczyć wskaźnik Wi-Fi. Następnie naciśnij jednocześnie przyciski  i  i przytrzymaj je do momentu usłyszenia komunikatu głosowego o oczekiwaniu na konfigurację sieci. Gdy wskaźnik Wi-Fi zacznie powoli migać, będzie to oznaczało, że połączenie zostało pomyślnie zresetowane.

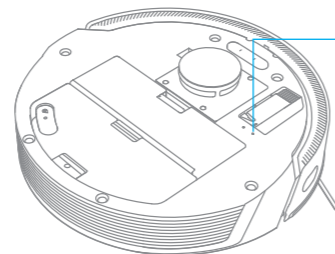



- Powolne miganie: oczekiwanie na połączenie
- Szybkie miganie: łączenie
- Włączony: połączono z Wi-Fi

Uwaga: Gdy telefon nie zdoła się połączyć z odkurzaczem, zresetuj sieć Wi-Fi i dodaj urządzenie ponownie.

Użytkowanie

1. Włączanie/wyłączanie

Naciśnij i przytrzymaj przycisk  przez 3 sekundy, aby włączyć odkurzacza. Gdy wskaźnik zasilania zacznie świecić ciągłym białym światłem, będzie to oznaczać, że robot jest w trybie czuwania. Aby go wyłączyć, należy wcisnąć i przytrzymać przycisk  przez 3 sekundy, gdy urządzenie nie będzie się poruszać. Wyłączenie robota spowoduje zakończenie bieżącego zadania czyszczenia.

2. Czyszczenie

Naciśnij krótko przycisk  w celu włączenia odkurzacza. Po włączeniu odkurzacza dokładnie wyznaczy trasę czyszczenia, metodycznie oczyści wzdłuż krawędzi i ścian, a następnie zakończy czyszczenie każdego pomieszczenia zygakiem, zapewniając dokładność i wydajność pracy.

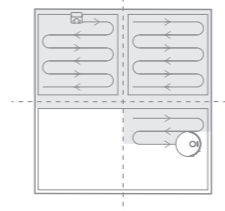

Uwaga:

- Przed rozpoczęciem zadania czyszczenia, należy upewnić się, że robot jest w pełni naładowany i rozpoczyna pracę ze stacji ładującej. Nie należy przesuwać stacji ładującej podczas pracy robota.
- Jeśli poziom baterii jest zbyt niski, odkurzacza automatycznie powróci do stacji dokującej w celu naładowania. Po naładowaniu do odpowiedniej mocy, robot wznowi niedokończone zadania czyszczenia. (Funkcja wznowienia trybu czyszczenia musi być wcześniej włączona w aplikacji).

3. Tryb czyszczenia

W aplikacji Mi Home/Xiaomi Home dostępne są cztery tryby czyszczenia: cichy, standardowy, silny i turbo. Domyślnym trybem jest tryb standardowy.

4. Wstrzymywanie/Tryb uśpienia

Wstrzymywanie: Wciśnij dowolny przycisk, aby wstrzymać pracę robota podczas czyszczenia.
Tryb uśpienia: Robot automatycznie wejdzie w tryb uśpienia po 10 minutach bezczynności, po czym wskaźniki zasilania i ładowania zgasną. Aby go wybudzić, należy wcisnąć dowolny przycisk.

Uwaga:

- Robot wyłączy się automatycznie, jeśli zostanie pozostawiony w trybie uśpienia na dłużej niż 12 godzin.
- Wstrzymanie pracy odkurzacza i umieszczenie go w stacji ładującej spowoduje zakończenie bieżącego sprzątnia.

5. Tryb „Nie przeszkadzać”

Tryb „Nie przeszkadzać” zapobiega automatycznemu rozpoczynaniu sprzątnia, a wskaźnik zasilania robota pozostaje wyłączony. Tryb „Nie przeszkadzać” można włączyć/wyłączyć lub modyfikować godziny jego obowiązywania za pomocą aplikacji. (Tryb jest domyślnie czynny od 22:00 do 08:00.)

Uwaga:

- Wcześniej zaplanowane zadania czyszczenia zostaną nadal wykonane w trybie „Nie przeszkadzać”.
- Niedokończone wcześniej zadania sprzątnia zostaną wznowione po zakończeniu trybu „Nie przeszkadzać”.

Użytkowanie

6. Tryb czyszczenia punktowego

Gdy robot jest wstrzymany lub przełączony w tryb czuwania, należy wcisnąć przycisk  i przytrzymać go przez 3 sekundy, aby uruchomić tryb czyszczenia punktowego. W tym trybie robot oczyści kwadratową powierzchnię o wymiarach 1,5 x 1,5 metra bezpośrednio wokół siebie. Po zakończeniu czyszczenia punktowego robot automatycznie wróci do pierwotnego położenia i wyłączy się.

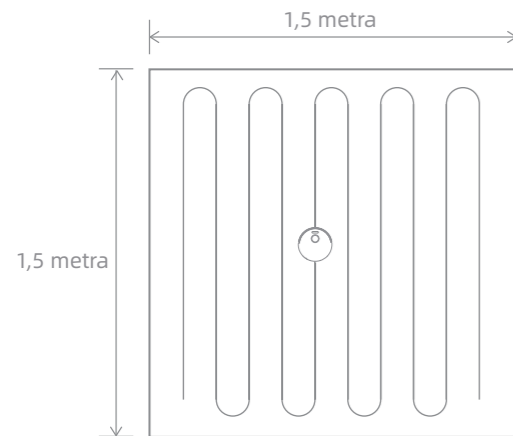

Uwaga: Gdy praca robota jest wstrzymana, aktywacja trybu czyszczenia punktowego spowoduje zakończenie bieżącego zadania czyszczenia.

7. Zaplanowane czyszczenie

Aplikacja Mi Home/Xiaomi Home pozwala zaplanować czyszczenie. Robot automatycznie rozpocznie zadanie o wyznaczonej godzinie, a po jego zakończeniu wróci do stacji ładującej w celu naładowania.

8. Więcej funkcji aplikacji

Postępuj zgodnie z instrukcjami w interfejsie aplikacji, aby korzystać z większej liczby funkcji. Wersja aplikacji mogła zostać zaktualizowana i należy postępować zgodnie z instrukcjami opartymi na aktualnej wersji aplikacji.

Użytkowanie

9. Użycie funkcji mopowania

Zaleca się odkurzanie wszystkich podłóg co najmniej trzy razy przed pierwszym myciem, aby uzyskać lepszy efekt czyszczenia.

1) Zwilż wkład myjący, wyciśnij nadmiar wody i przyklej ją mocno do uchwyty wkładu myjącego. Następnie zamontuj moduł mopujący na robocie.

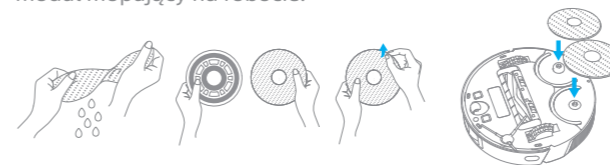

2) Wyjmij zbiornik na wodę i napełnij go wodą, jak pokazano na rysunku, a następnie włóż go z powrotem na miejsce.

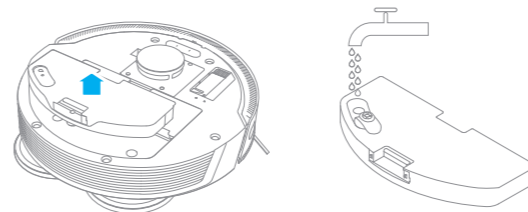

Uwaga:

- Nie należy napełniać zbiornika na wodę gorącą wodą, ponieważ może to spowodować jego zniszczenie.
- Nie wystawiać zbiornika bezpośrednio na słońce.
- Jeśli występuje powolny przepływ wody lub objętość nie jest dobrze rozprowadzona, należy wyczyścić otwór powietrzny w pokrywie zbiornika wody.

3) Naciśnij przycisk  lub użyj aplikacji Mi Home/Xiaomi Home, aby rozpocząć czyszczenie.

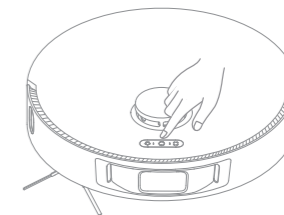

Uwaga:

- Nie zaleca się używania funkcji mopowania na dywanach.
- Za pomocą aplikacji można regulować przepływ wody w zależności od potrzeb.

4) Po zakończeniu zadania czyszczenia wyjmij uchwyt wkładu myjącego. Aby wyjąć zbiornik na wodę, naciśnij i przytrzymaj zaczepy zwalniające po obu stronach, a następnie pociągnij je do góry.

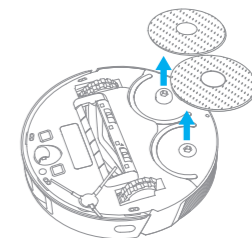

Uwaga: Gdy odkurzacz łąduje się lub nie jest używany, należy wyjąć moduł mopujący, wylać wodę pozostałą w zbiorniku i umyć wkład myjący, aby zapobiec powstawaniu pleśni lub utrzymywaniu się nieprzyjemnych zapachów.

Dzienna konserwacja

Pojemnik na kurz

1. Otwórz pokrywę robota i naciśnij zatrzask, aby wyjąć pojemnik na kurz.

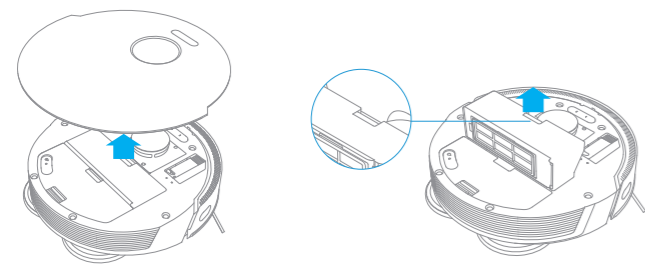

2. Należy otworzyć pokrywę pojemnika na kurz i opróżnić pojemnik.

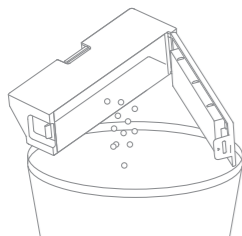

Filtr *Zaleca się czyszczenie jej co 2 tygodnie.

1. Wymij filtr i delikatnie postukaj, aby usunąć brud.

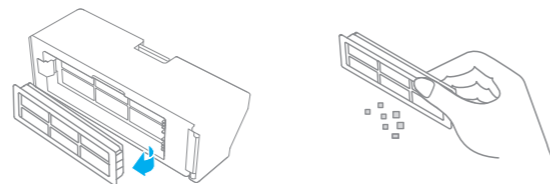

Uwaga: Nie należy czyścić filtra szczotką ani palcem.

2. Wypłucz pojemnik na kurz i filtr, aż będą czyste. Przed ponownym zamontowaniem należy dokładnie osuszyć filtr.

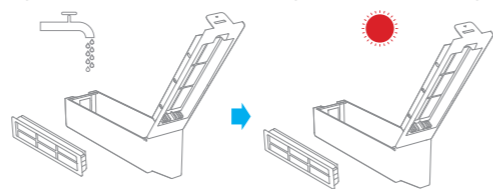

Uwaga:

- Do czyszczenia filtra należy używać wyłącznie czystej wody. Nie stosować detergentów.
- Wyłącznie po całkowitym wyschnięciu należy ponownie używać pojemnika na kurz i filtra.

Dzienna konserwacja

Wkład myjący * Zaleca się czyszczenie po każdym użyciu.

1. Wymij wkład myjący z uchwytu wkładu myjącego.

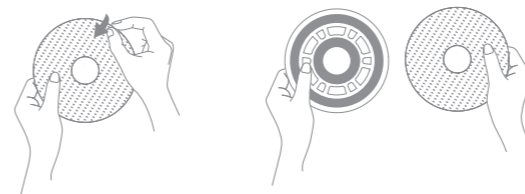

2. Wyczyść i osusz wkład myjący.

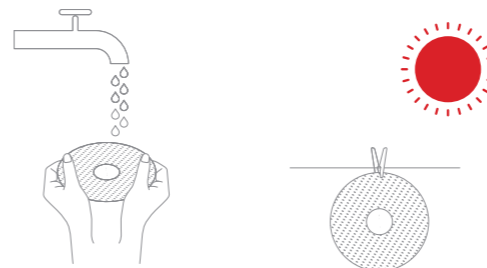

Uwaga: Aby uzyskać optymalną wydajność, zaleca się wymianę wkładu co 3-6 miesięcy.

Czyszczenie szczotki głównej

1. Naciśnij zatrzaski zwalniające pokrywę szczotki głównej i wyjmij ją ruchem do góry.

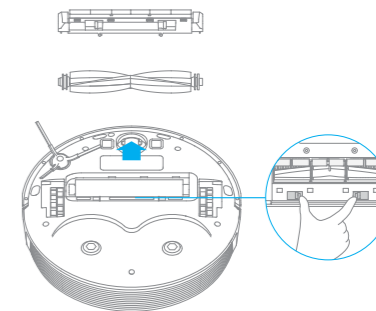

2. Wyciągnij ostony szczotek, jak pokazano na schemacie. Użyj dołączonego narzędzia do czyszczenia, aby usunąć włosy wplątane w szczotkę.

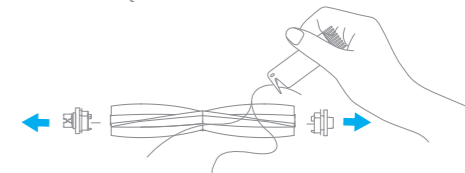

Uwaga: Nie należy używać nadmiernej siły przy oczyszczaniu włosów, aby uniknąć uszkodzenia szczotki.

Dzienna konserwacja

Czyszczenie szczotki bocznej

Wyciągnij szczotkę boczną i wyczyść ją za pomocą dołączonego narzędzia do czyszczenia.

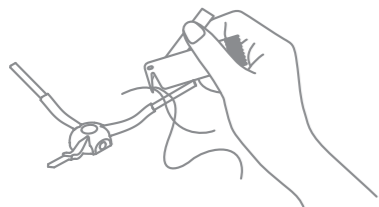

Czyszczenie koła głównego i koła wielokierunkowego

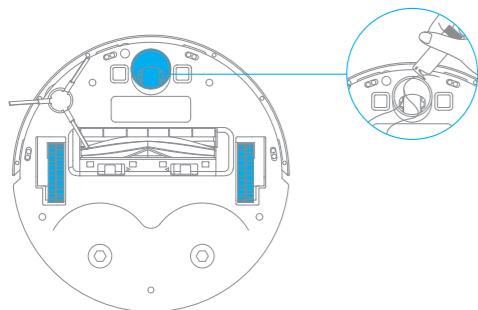

Wyczyść czujnik laserowy LDS / czujnik krawędzi

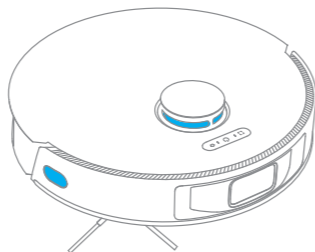

Wyczyść High Precision 3D

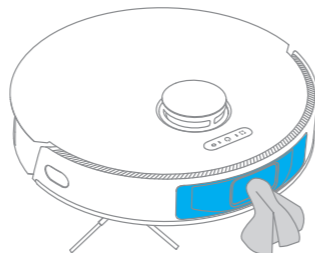

Uwaga: Do czyszczenia używaj suchej ściereczki, ponieważ odkurzacz i strona wewnętrzna stacji ładującej zawierają wrażliwe elementy. Nie należy używać mokrej ściereczki, aby zapobiec uszkodzeniom spowodowanym przez wodę.

Dzienna konserwacja

Czyszczenie czujnika dywanowego

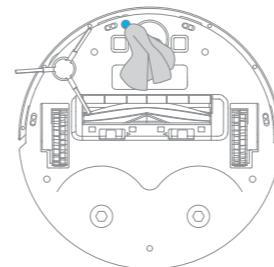

Czyszczenie czujników upadku

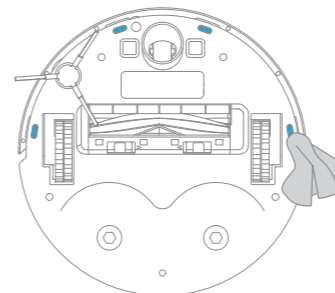

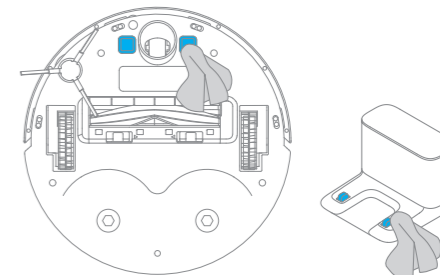

Czyszczenie styków ładowania



Uwaga: Do czyszczenia używaj suchej ściereczki, ponieważ odkurzacz i strona wewnętrzna stacji ładującej zawierają wrażliwe elementy. Nie należy używać mokrej ściereczki, aby zapobiec uszkodzeniom spowodowanym przez wodę.

Resetowanie robota

Jeśli robot przestanie reagować lub nie będzie można go wyłączyć, należy przytrzymać przycisk  przez 6 sekund, aby wyłączyć urządzenie. Następnie naciśnij i przytrzymaj przycisk  przez 3 sekundy, aby włączyć robota.

Akumulator

Robot wyposażono w wysokiej jakości akumulator litowo-jonowy. Należy upewnić się, że pozostaje on dobrze naładowany podczas codziennego użytkowania, aby utrzymać jego optymalną wydajność. Jeśli robot nie jest używany przez dłuższy czas, należy go wyłączyć i odłożyć. Aby zapobiec uszkodzeniom spowodowanym nadmiernym rozładowaniem, robota należy ładować co najmniej raz na trzy miesiące.

Pytania i odpowiedzi

Rodzaj problemu	Możliwa przyczyna & Rozwiązanie
Robot nie włącza się	Poziom baterii jest zbyt niski. Naładuj robota w stacji ładującej i spróbuj ponownie. Temperatura otoczenia jest zbyt niska (poniżej 0°C) lub zbyt wysoka (powyżej 40°C). Temperatura działania odkurzacza mieści się w zakresie od 0 do 40°C.
Robot nie ładuje się	Stacja ładująca nie jest podłączona do zasilania. Należy upewnić się, że oba końce przewodu są poprawnie podłączone. Słabe połączenie. Wyczyść styki ładowania robota i stacji ładującej.
Robot nie może wrócić do stacji	Wokół stacji ładującej jest zbyt wiele przeszkód. Umieść stację ładującą na większej przestrzeni. Oczyść strefę sygnałową stacji ładującej.
Robot działa nieprawidłowo	Wyłącz i włącz robota ponownie.
Robot wydaje dziwny dźwięk	Obcy przedmiot może zaplątać się w szczotkę główną, szczotkę boczną lub jedno z kół głównych. Zatrzymaj odkurzacza i usuń wszelkie zanieczyszczenia.
Robot nie czyści tak skutecznie, jak wcześniej, lub pozostawia kurz za sobą	Pojemnik na kurz jest pełny. Należy go opróżnić. Filtr jest zapchany. Należy go oczyścić. Obcy przedmiot zaplątał się w szczotkę główną. Należy go usunąć.
Robot nie może się połączyć z siecią Wi-Fi	Wystąpił problem z połączeniem Wi-Fi. Należy zresetować połączenie Wi-Fi i pobrać najnowszą wersję aplikacji Mi Home/Xiaomi Home, a następnie spróbować ponownie nawiązać połączenie. Pozwolenie na dostęp do lokalizacji nie jest aktywne. Upewnij się, że zezwolenie na dostęp do lokalizacji w aplikacji Mi Home/Xiaomi Home jest aktywne. Sygnał sieci Wi-Fi jest za słaby. Należy upewnić się, że robot znajduje się w obszarze z dobrym zasięgiem sieci Wi-Fi. Wi-Fi 5 GHz nie jest obsługiwane. Upewnij się, że twój odkurzacza łączy się z Wi-Fi 2,4 GHz. Nazwa użytkownika lub hasło Wi-Fi jest nieprawidłowe. Należy upewnić się, czy zostały wprowadzone prawidłowa nazwa i hasło użytkownika.
Robot nie rozpoczyna zaplanowanego czyszczenia	Robot ma słabą baterię. Zaplanowane czyszczenie nie rozpocznie się, dopóki bateria robota nie będzie naładowana co najmniej w 15%.

Pytania i odpowiedzi

Rodzaj problemu	Możliwa przyczyna & Rozwiązanie
Czy pozostawienie robota w stacji ładującej powoduje zużycie energii nawet wtedy, gdy odkurzacza jest naładowany?	Pozostawienie robota w stacji ładującej po jego pełnym naładowaniu skutkuje minimalnym zużyciem energii, który pomaga zachować optymalną wydajność akumulatora.
Ze zbiornika na wodę nie wypływa woda lub wypływa jej tylko trochę	Należy upewnić się, że zbiornik jest napełniony wodą. W razie potrzeby wyczyść wkład myjący. Należy upewnić się, że wkład myjący jest zainstalowany prawidłowo, zgodnie z instrukcją obsługi. Należy oczyścić otwór w zbiorniku na wodę.
Wkład myjący przestaje się obracać	Wokół wkładu myjącego znajduje się obcy element. Należy go usunąć.
Robot nie wznawia czyszczenia po naładowaniu	Należy upewnić się, że robot nie jest w trybie „nie przeszkadzać”, co uniemożliwia wznowienie czyszczenia. Robot nie wznawia czyszczenia po ręcznym naładowaniu lub umieszczeniu w stacji ładującej.
Robot nie wraca do stacji ładującej po jego przeniesieniu	Przeniesienie robota może spowodować zmianę jego pozycji lub ponowne zeskanowanie otoczenia. Jeśli robot jest za daleko od stacji ładującej, może nie być w stanie automatycznie do niej powrócić. W takim przypadku należy ręcznie umieścić go w stacji ładującej.

Dane techniczne

Robot

Model	RL56L
Akumulator	5200 mAh (Nominalna pojemność baterii)
Czas ładowania	Ok. 6 godzin
Napięcie znamionowe	14,4 V $\overline{\text{---}}$
Moc znamionowa	60 W
Częstotliwość operacji	2400-2483,5 MHz
Maksymalna moc wyjściowa	< 20 dBm

Stacja ładowająca

Model	RCS0
Wejście	100-240 V~50/60 Hz 0,5 A
Wyjście	19,8 V $\overline{\text{---}}$ 1 A

W normalnych warunkach użytkowania to urządzenie powinno znajdować się w odległości 20 cm od anteny i ciała użytkownika.

Informacje dotyczące europejskiej dyrektywy WEEE



Wszystkie produkty oznaczone tym symbolem są uznane za odpady sprzętu elektrycznego i elektronicznego (WEEE zgodnie z Dyrektywą 2012/19/UE) i nie mogą być wyrzucane po zakończeniu okresu użytkowania wraz z innymi odpadami. W celu ochrony zdrowia ludzi oraz środowiska naturalnego należy przekazać zużyty sprzęt do wyznaczonego punktu utylizacji wyznaczonego przez instytucje rządowe lub lokalne. Prawidłowe usunięcie zużytego produktu pomaga w zapobieganiu potencjalnym negatywnym skutkom oddziaływania na środowisko naturalne i zdrowie ludzi. Więcej informacji można uzyskać w urzędzie lokalnym lub od instalatora.

- כדי להבטיח הפעלה בטוחה ולמנוע תאונות, אסור השימוש במוצר זה לילדים בני פחות מ-8 שנים, לאנשים מבוגרים עם מגבלות גופניות, תחושתיות או מנטלית או לחסרי ידע או ניסיון, ללא השגחה של הורה או מבוגר אחראי. אין להתיר לילדים לבצע ניקוי ותחזוקה ללא השגחה.
- חל איסור על ילדים לשחק עם מוצר זה. וודאו כי ילדים ובעלי חיים נמצאים במרחק בטוח מרובוט בעת הפעלתו.
- מוצר זה נועד לניקוי רצפה בסביבה ביתית בלבד. אין לעשות בו שימוש במקום פתוח, על גבי משטחים שאינם רצפה או בסביבה מסחרית או תעשייתית.
- במידה וכבל החשמל נפגם או מתקלקל, הפסיקו מיד את השימוש במוצר וצרו קשר עם מרכז השירות לאחר מכירה.
- אין לעשות שימוש ברובוט בשטח שתלוי מעל גובה הרצפה ללא מחסום הגנה.
- אין להניח את הרובוט הפוך. אין להשתמש במכסה ה - LDS, מכסה הרובוט, או פגוש כידיית לרובוט.
- כדי למנוע נזק או פגיעה מגרירה, יש לנקות את כל האובייקטים הרופפים מהרצפה ולהסיר כבלים או כבלי חשמל בנתיב הניקוי לפני הפעלת המכשיר.
- אין לעשות שימוש ברובוט בטמפרטורת סביבה מעל 40°C או מתחת ל- 0°C או על רצפה עם נוזלים או חומרים דביקים.
- הרימו כבלים מהרצפה טרם השימוש ברובוט וזאת על מנת למנוע גרירה שלהם בזמן ביצוע פעולת הניקיון.
- הסירו פריטים שבירים או קטנים מהרצפה וזאת על מנת למנוע היתקלות של רובוט בהם וגרירתם.
- הרחיקו שערות, אצבעות וחלקי גוף אחרים מפתח היניקה של רובוט.

- פעם ב-3 חודשים וזאת על מנת למנוע טעינת יתר של הסוללה.
- מוצר זה כולל סוללות הניתנות להחלפה על ידי טכנאים מוסמכים או על ידי מרכז שירות לאחר מכירה בלבד.
- ערכת סוללות הליתיום-יון מכילה חומרים מסוכנים לסביבה. לפני השלכת השואב, נא להסיר תחילה את ערכת הסוללות, ולאחר מכן להשליך, או למחזר אותו בהתאם לחוקים ולתקנות המקומיים של המדינה או האזור שבו הוא משמש.
- בעת הסרת הסוללות מהמוצר, עדיף להשתמש בסוללות ולוודא שהמוצר מנותק מהחשמל.
- הסר את התקנת הבורג בתחתית ולאחר מכן הסר את המכסה.
- נתק את מחבר הסוללה ולאחר מכן הסר את הסוללות. אין לפגוע במארז הסוללה כדי למנוע סיכון לפציעות.
- החזר את הסוללות לארגון מיחזור מקצועי.
- חיישן מרחק הלייזר נמצא בהתאמה לתקן 60825-1:2014 של ה IEC עבור מוצרי לייזר דרג 1 ואינו יוצר קרינת לייזר מסוכנת.

- הרחיקו את מברשת הניקוי מהישג ידם של ילדים.
- אין להניח ילדים, בעלי חיים או כל פריט אחר מעל רובוט בין אם הוא בתנועה או עומד.
- אין לעשות שימוש ברובוט לניקוי חומרים בוערים.
- אין לשאוב חפצים קשים או חדים.
- אנא וודאו כי רובוט כבוי ותחנת הטעינה מנותקת ממקור החשמל טרם ביצוע פעולת ניקיון או תחזוקה.
- אין להשתמש במגבת לחה לנגב את הרובוט או בכל נוזל בכדי לשטוף אותו או את בסיס הטעינה. יש לייבש חלקים נשטפים לחלוטין לפני התקנה מחדש ושימוש בהם.
- אנא וודאו כי רובוט כבוי בעת הובלתו ממקום למקום ודאגו לשמור אותו במארז המקורי שלו ככל הניתן.
- יש להשתמש במוצר זה בהתאם להנחיות המצוינות במדריך זה למשתמש. המשתמשים אחראים על אובדן או נזק הנובע כתוצאה משימוש לא נכון במוצר זה.
- אין לעשות שימוש בסוללה, במטען או בעמדת טעינה צד שלישי. השתמשו רק בספק כוח דגם RCS0.
- אין לנסות ולפרק, לתקן או לבצע שינויים בסוללה או בעמדת הטעינה בעצמכם.
- אין למקם את עמדת הטעינה בקרבת מקור חום.
- אין לעשות שימוש במטלית רטובה או בידיים רטובות לניגוב או לניקוי מגעי הטעינה של עמדת הטעינה.
- אין להשליך סוללות ישנות באופן לא ראוי. סוללות לא נחוצות יש להשליך במתקן מחזור מתאים.
- במידה ואין כוונה לעשות שימוש ברובוט למשך פרק זמן ממושך, הטעינו אותו במלואו, לאחר מכן כבו אותו ואחסנו אותו במקום קריר ויבש. הטעינו מחדש את רובוט לכל הפחות

סקירת המוצר

רובוט

- לחצן ניקוי נקודתי
- לחץ בקצרה על מנת להתחיל מצב ניקוי נקודתי.
- לחצן הפעלה / כיבוי / ניקיון
- להפעלת או כיבוי המכשיר לחצו על הלחצן במשך 3 שניות.
- לחצו לתחילת הניקיון לאחר הפעלת הרובוט.
- מחוון סטטוס
- לבן: במצב ניקיון או שפעולת הניקיון הסתיימה.
- כתום מהבהב: שגיאה (תקלה).
- כתום מהבהב: תקלה
- לחצו על הלחצן לשליחת הרובוט חזרה לתחנת העגינה.
- כיסוי

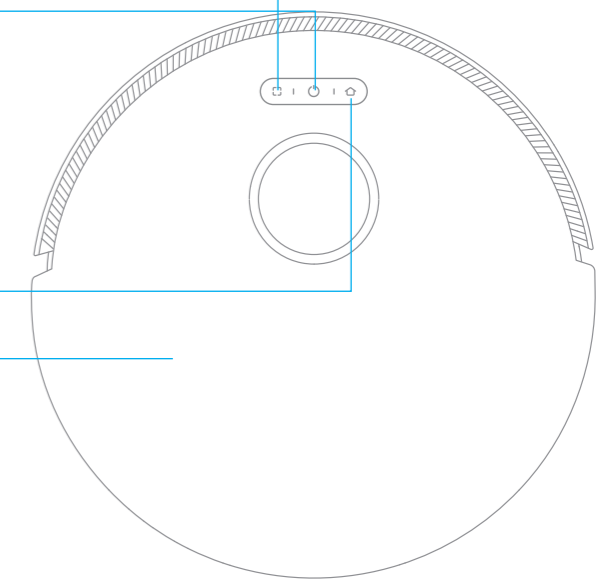

סקירת המוצר

אביזרים
אביזרים מותקנים מראש

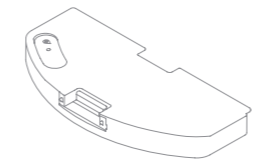

מיכל מים

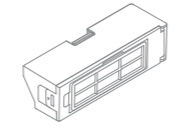

סל אבק



מברשת ראשית



כלי ניקוי

אביזרים אחרים

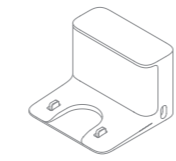

תחנת עגינה



מחזיק מגב 2x

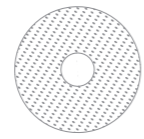

סמרטוט 2x

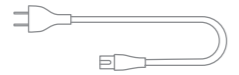

כבל חשמל



מברשת צדדית

HE

HE

סקירת המוצר

מיכל מים

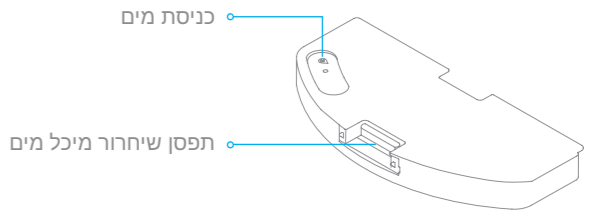

HE

סל אבק

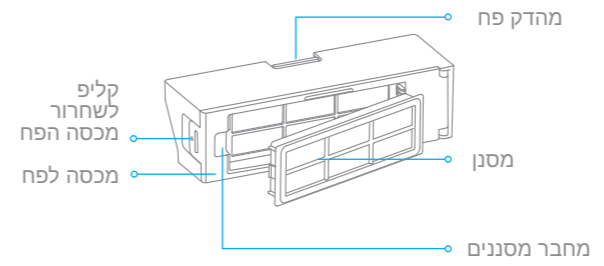

תחנת עגינה

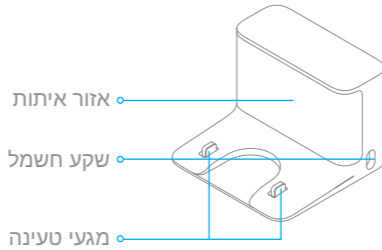

רכיב ניגוב

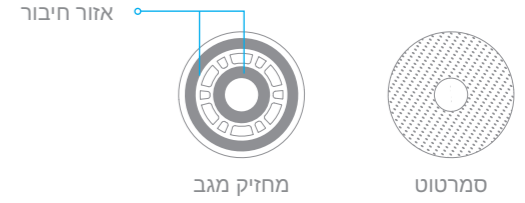

סקירת המוצר

רובוט

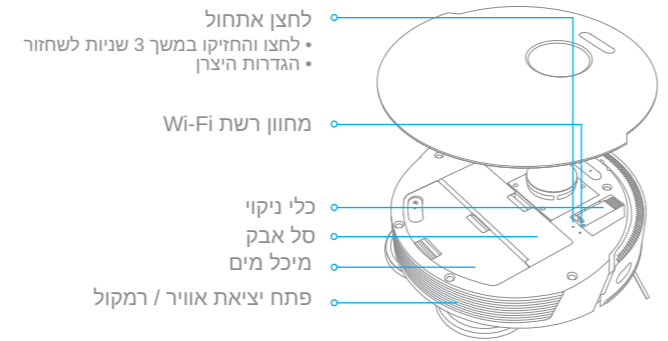

שואב אבק וחיישנים

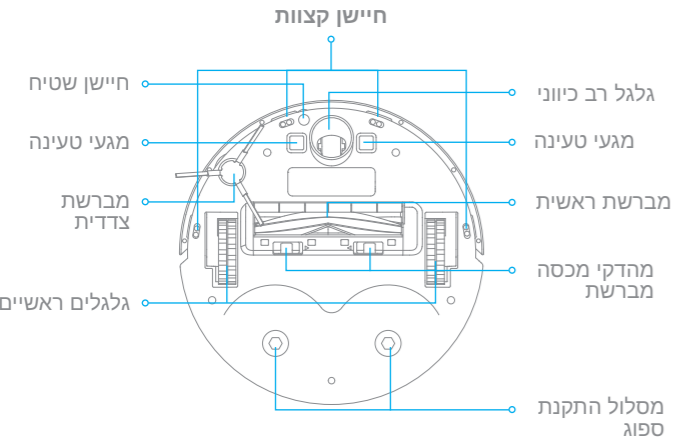
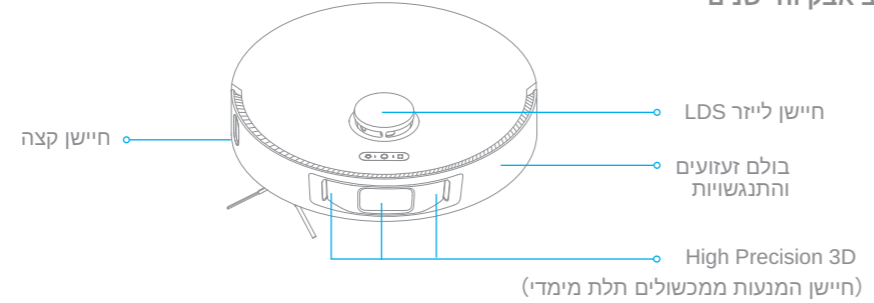

HE

הכנות לפני השימוש

1. הסירו את שכבת ההגנה

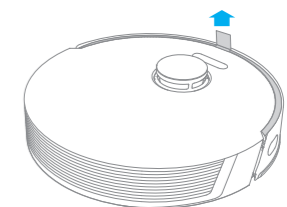

2. התקינו את המברשת הצדדית

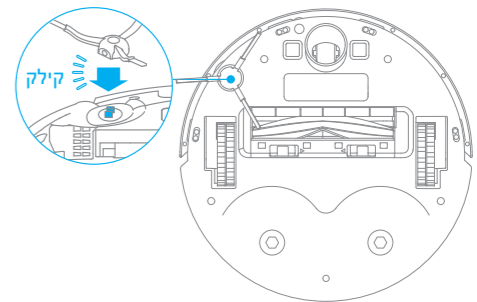

שימו לב: התקינו את המברשת הצידית עד כניסתה למקום והישמע ה"קליק".

3. מקמו את תחנת העגינה על רצפה ישרה כנגד הקיר וחברו אותה למקור חשמל

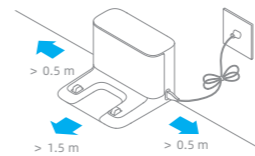

שימו לב:

- אגא וודאו שאין אף חפץ במרחק של 0.5 מטר או יותר בכל אחד מהצדדים של עמדת הטעינה, ושל יותר מ-1.5 מטר בחזית שלה.
- על מנת להבטיח שתוכלו לחבר את הרובוט למכשיר הטלפון שלכם, אגא וודאו כי עמדת העגינה נמצאת בטווח רשת ה-Wi-Fi.
- אין למקם את תחנת העגינה בשטח המכיל אור שמש ישיר או במקום שבו חפצים אחרים עלולים לחסום את שטח האיתות שלו, כיוון שהם עשויים לעכב את הרובוט מלחזור לתחנת העגינה.

4. הניחו את הרובוט על תחנת העגינה לטעינה מחדש. הרובוט יופעל אוטומטית ויטען

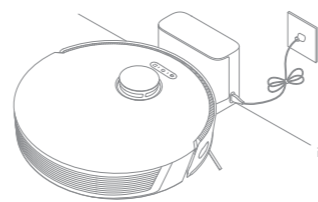

- ⚠ צבע נורית מחוון צריכת החשמל מראה את גובה הסוללהמראה את גובה הסוללה
- לבן: גובה הסוללה מעל 15%
- כתום: גובה הסוללה מתחת ל-15%

שימו לב:

- מומלץ לבצע טעינה מלאה בשימוש הראשון.
- בזמן הטעינה, לא מומלץ להתקין את המגבת המודולרית, על מנת למנוע פגיעה ברצפה על ידי מגבת הרטובה.

ניקוי סביבת בית

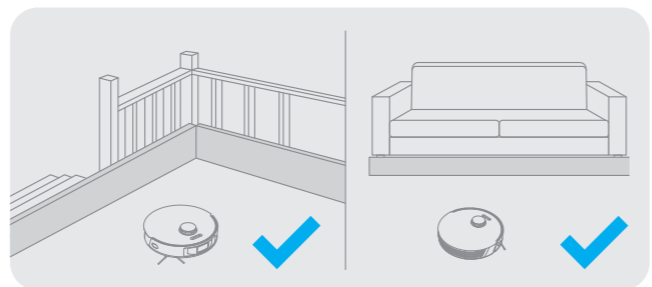

לפני הנקיין, אגה השתמשו בחפץ לחסום איזורים נמוכים א איזורים שיש בהם חשש לנפילה, על מנת לשמור על המכשיר ולהבטיח את תנועתה החופשית.



על מנת למנוע מהרובוט אי יכולת לזהות את האיזור לניקוי, אל תעמדו בטווח מול הרובוט, מסדרונות או מקומות צרים.

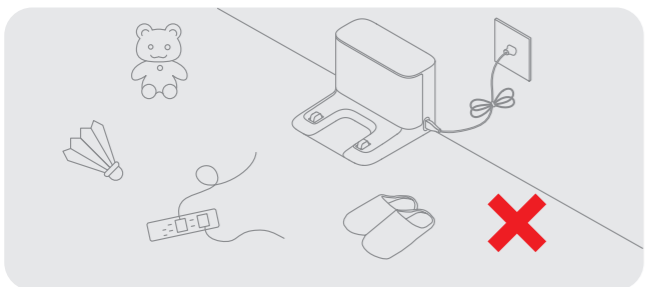

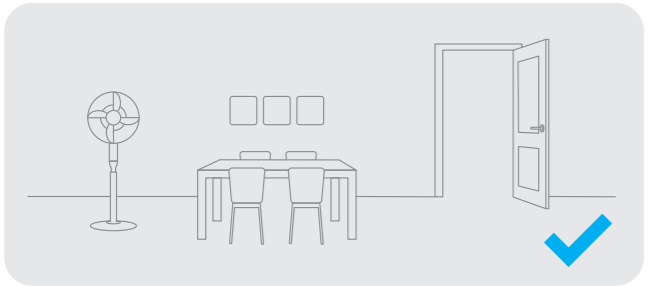

אספו חוטים (כולל כבל החשמל של עמדת הטעינה), סמרטוטים, כפכפים, צעצועי ילדים וכו' חפצים המפוזרים על הרצפה על מנת לשפר את יעילות העבודה של המכשיר.



פתחו את דלת החדר שיש לנקות, והניחו רהיטים(כגון כיסאות) במקום ראוי על מנת לפנות יותר מקום.

1. הפעלה / כיבוי

לחצו לחיצה ארוכה על לחצן  כדי להפעיל את הרובוט. ברגע שנורית החיווי דולקת בצבע לבן קבוע, הדבר מצייין שהרובוט מכוון על מצב הכן. לכיבוי הרובוט, לחץ לחיצה ממושכת על הכפתור  למשך 3 שניות בזמן שהרובוט אינו בתנועה.

2. תחילת הניקיון

לחץ על הכפתור  בקצרה כדי להפעיל את הרובוט. עם ההפעלה, הרובוט ימפה במדויק מסלול, נקי באופן שיטתי לאורך הקצוות והקירות, ולאחר מכן יסיים על ידי ניקוי כל חדר בתבנית בצורת S כדי להבטיח עבודה יסודית.

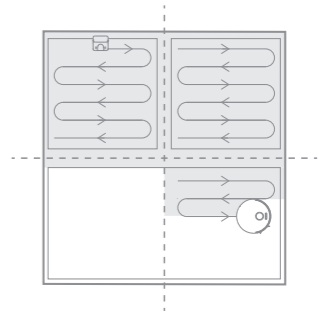

שימו לב:

- לפני משימת נקיון, וודאו שהרובוט טעון במלואו ומתחיל מבסיס הטעינה. אין להזיז את בסיס הטעינה כאשר הרובוט בנקיון.
- במידה והסללה חלשה, הרובוט יחזור באופן אוטומטי לתחנת הטעינה לצורך טעינה. הוא יחזור לבעצ את משימות הניקיון שלא השלים לאחר השלמת הטעינה. (מצב "המשך ניקיון" חייב להיות מופעל מראש באפליקציה)

3. מצב ניקיון

קיימים ארבעה מצבי ניקיון ביישום Mi Home/Xiaomi Home מצב שקט, מצב רגיל, מצב חזק ומצב טורבו. המצב המוגדר כברירת מחדל הינו מצב רגיל.

4. השהייה / מצב שינה

לחצו על כל לחצן השהייה הרובוט במהלך הניקיון. מצב שינה: הרובוט ייכנס באופן אוטומטי למצב שינה לאחר 10 דקות של חוסר פעילות, בשלב זה נוריות חיווי המתח והטעינה ייכבו. על מנת להעיר את הרובוט, לחצו על כל לחצן שהוא.

שימו לב:

- הרובוט יכבה אוטומטית אם הוא נשאר במצב שינה ליותר מ 12 שעות.
- ברגע שהרובוט מושהה, הנחתו על תחנת הטעינה תסיים את משימת הניקיון הנוכחית.

5. מצב "נא לא להפריע"

מצב "נא לא להפריע" מונע מהרובוט להתחיל משימות ניקיון באופן אוטומטי ונורית החיווי המתח תשאר כבויה. באפשרותכם להפעיל את מצב "נא לא להפריע" או לשנות את הזמן שלו ביישום. (המצב מופעל בין השעות 22:00 עד 08:00 כברירת מחדל).

שימו לב:

- ניקיונות מתוזמנים עדיין יבוצעו כשהמכשיר נמצא במצב "נא לא להפריע".
- המכשיר ישוב למשימות הניקיון שנעצרו באמצע לאחר סיום מצב "נא לא להפריע".

Mi Home/Xiaomi Home ליישום

וצר זה עובד עם ה- Mi Home/Xiaomi Home או עם אפליקציית , שניתן להשתמש בו בכדי לשלוט במכשיר שלכם.

1. סרקו את קוד ה-QR להורדה ולהתקנה של היישום

סרקו את קוד ה-QR שעל גבי הרובוט או חיפשו , "Mi Home", או "Xiaomi Home" בחנות האפליקציות על מנת להוריד ולהתקין את האפליקציה בהתאם לצורכיכם.

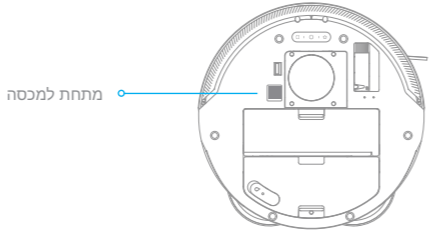

מתחת למכסה

2. הוסף מכשיר

פתחו את ה- Mi Home/Xiaomi Home, הקישו על ה- "+" בפניה הימנית העליונה, וסרקו את קוד ה-QR שלעיל שוב על מנת להוסיף את "DreameBot L10s Pro". אנא עקבו אחר ההתראות על מנת להשלים את החיבור ל- Wi-Fi.

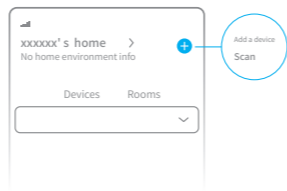

שימו לב:

- רק WiFi בתדר 2.4Ghz נתמך.
- שימו לב: יתכן וגרסת היישום שודרגה, אנא נהגו בהתאם להנחיות המבוססות על גרסת היישום הנוכחית.

3. אתחול רשת Wi-Fi

פתחו את המכסה העליון לגילוי מחוון רשת ה-Wi-Fi, לחצו והחזיקו את הכפתורים  עד שישמע קול שאומר "ממתין לתצורת הרשת". ברגע שחיווי רשת ה- Wi-Fi מהבהב לאט, הדבר מצייין שרשת ה-Wi-Fi אופסה בהצלחה.

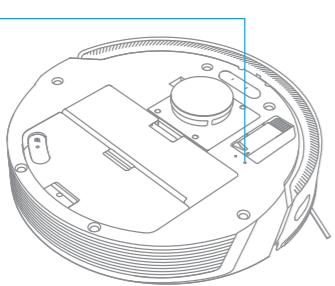

חיווי רשת Wi-Fi

- הבהוב איטי: ממתין להתחברות
- הבהוב מהיר: מתחבר
- מופעל: רשת Wi-Fi מחוברת

שימו לב: אם מכשיר הטלפון שלכם אינו מצליח להתחבר לחבוט, אפסו את חיבור WiFi והוסיפו את ההתקן מחדש.

אופן השימוש

9. שימוש בפונקציית ניגוב

לקבלת תוצאות שטיפת רצפה מיטביות, מומלץ לנקות את הרצפה 3 פעמים לפני הפעלת פונקציית הניגוב בפעם הראשונה.

1) הרכיבו את ספוג המגב, סחטו את המים העודפים, והדביקו אותם על מחזיק ספוג המגב הייטב. לאחר מכן התקנו את מודול הניגוב על הרובוט.

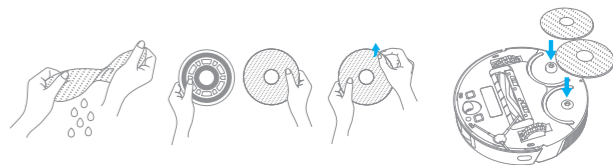

2) הסירו את מיכל המים ומלאו אותו במים כפי שמראה הציור, והתקינו אותו חזרה במקום.

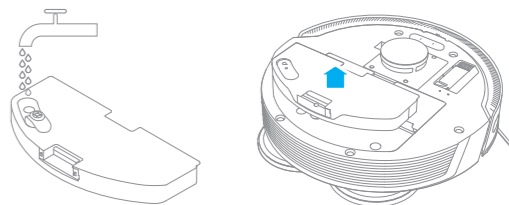

שימו לב:

- אין למלא עם מים חמים, שעלולים לגרום לשינוי צורת מיכל המים.
- אם זרם המים חלש, או אם הנפח אינו מפורז היטב, נקו את חורי האוויר במכסה מיכל המים.
- אין לחשוף את המיכל ישירות לשמש.

אופן השימוש

6. מצב של ניקיון נקודתי

כאשר הרובוט נמצא במצב הכן או מושהה, לחצו במשך 3 שניות על לחצן  על מנת להפעיל מצב ניקוי נקודתי. במצב זה, הוא ינקה שטח בצורת ריבוע בגודל של 1.5x1.5 מסביב למקומו. לאחר סיום הניקיון הנקודתי הרובוט יחזור באופן אוטומטי למיקומו המקורי וייכבה.

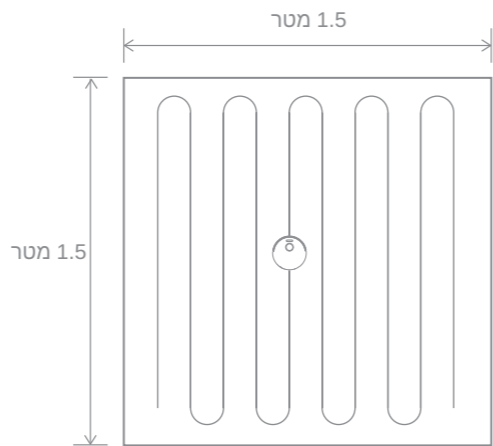

שימו לב: כשהרובוט מופסק, הפעלת ניון נקודתי יסיים את המשימה הנוכחית.

3) לחצו על  או השתמשו באפליקציית Mi Home/Xiaomi Home על מנת להתחיל בניקיון.

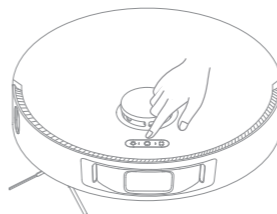

שימו לב:

- לא מומלץ להפעיל פעולת מגב על גבי שטיחים.
- השתמשו באפליקציה על מנת לכוון זרימת מים כנדרש.

4) לאחר שמשימת הניקיון הושלמה הסירו את המגב מהמחזיק. על מנת להסיר את מיכל המים, לחצו והחזיקו את קליפ השחרור בשני צדידיו ומשכו אותם כלפי מעלה.

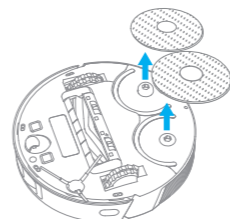

שימו לב:

- לא מומלץ להפעיל פעולת מגב על גבי שטיחים.
- השתמשו באפליקציה על מנת לכוון זרימת מים כנדרש.

7. ניקיון מתוזמן

באפשרותכם לתזמן את זמן הניקיון ביישום Mi Home/Xiaomi Home. הרובוט יתחיל לנקות באופן אוטומטי בזמן שהוגדר ולאחר מכן יחזור לתחנת העגינה לטעינה חוזרת לאחר שהניקיון הסתיים.

8. אפשרויות אפליקציה נוספות

עקבו אחר ההנחיות באפליקציה לאפשרויות נוספות. עקב שדרוג ועדכון מתמשך של האפליקציה, ייתכן שחלו שינויים קלים, נא פעלו ע"פ הגירסה הנוכחית.

תחזוקה שגרתית

סמרטוט * נקו לאחר כל שימוש

1. הסירו את הספוג המגב ממחזיק ספוג המגב.

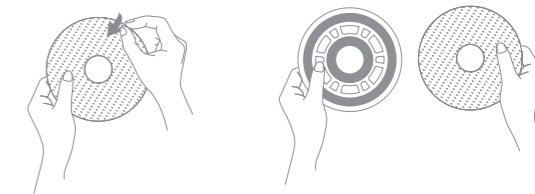

2. נקו את הסמרטוט במים בלבד והניחו לו להתייבש באוויר.

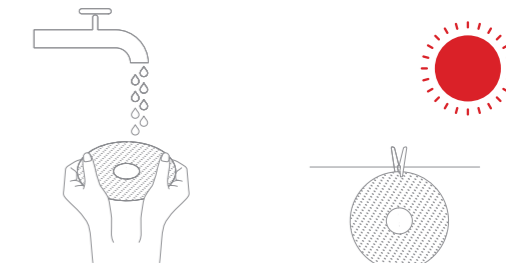

שימו לב: לביצועים מיטביים, מומלץ להחליף את הסמרטוט בכל 3 עד 6 חודשים.

HE

תחזוקה שגרתית

סל אבק

1. פתחו את מכסה הרובוט, ולאחר מכן לחצו על התופסנים כדי להוציא את מיכל הפסולת

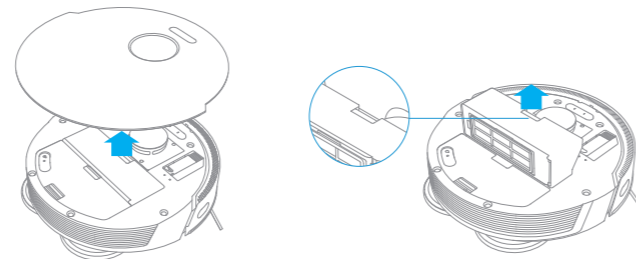

2. פתח את מכסה הפח ורוקן את פח האבק.

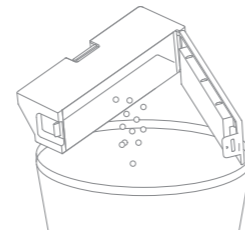

ניקוי המברשת הראשית

1. ליחצו על מהדקי מגן המברשת פנימה משני הצדדים על מנת להסיר את מגן המברשת והסירו את המברשת מהרובוט.

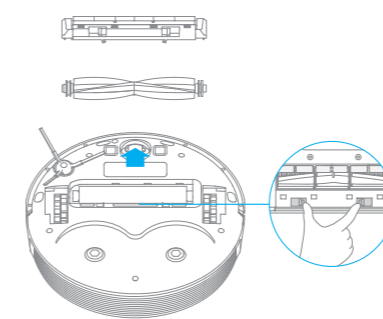

2. הוציאו את מכסי המברשות כפי שמוצג באיור. השתמשו בכלי הניקוי הכלול להסרת שיער שנתפס במברשת.

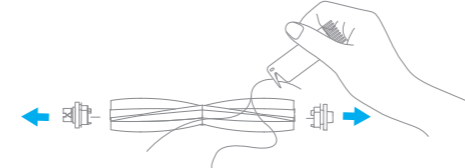

שימו לב: במידה והסתבר שיער סביב המברשת, אין למשוך את השיער בכוח, שלא ייגרם נזק למברשת.

מסנן * מומלץ לנקות כל שבועיים. מסנן.

1. הסירו את המסנן והקישו על הסל בעדינות להוצאת הלכלוך.

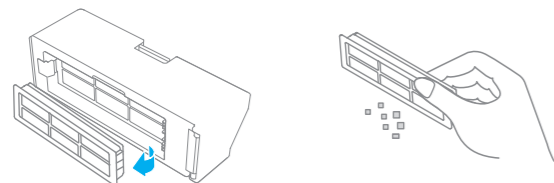

שימו לב: אל תנסו לנקות את המסנן בעזרת אצבעכם או בעזרת מברשת.

2. שטפו את מיכל האבק והמסנן עם מים עד שיהיה נקי. יבשו את המסנן לחלוטין בטרם תחזיר למקומו.

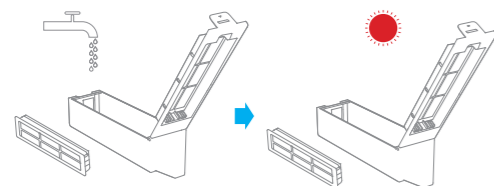

שימו לב:

- יש להשתמש במים נקיים בלבד כדי לנקות את המסנן. אל תשתמשו בחומרי ניקוי.
- יש להשתמש במיכל האבק והמסנן רק לאחר שהתייבשו לחלוטין.

HE

תחזוקה שגרתית

נקו את חיישן השטיח

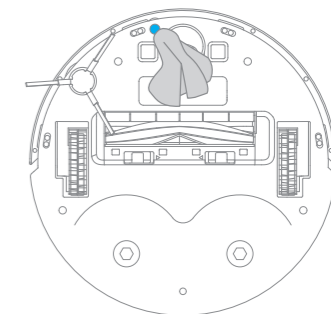

ניקוי חיישן קצוות

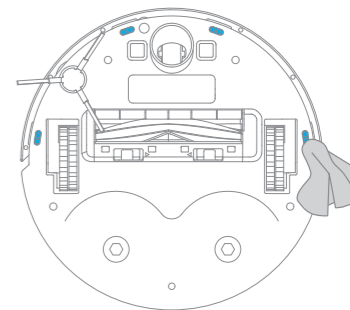

ניקוי מגעי טעינה

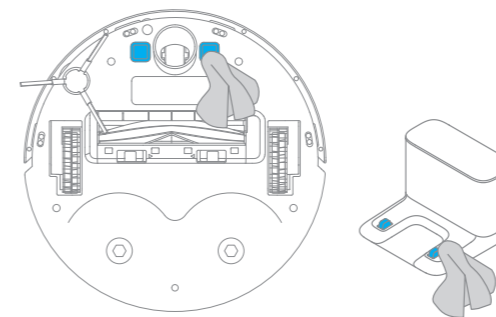

שימולב: נא השתמשו בסמרטוט יבש לצורך ניקוי, מכיוון שהרובוט וחלקים פנימיים בתחנת הטעינה מכילים רכיבים רגישים. אל תשתמשו בסמרטוט רטוב שלא ייגרמו נזקי מים.

אתחול הרובוט

אם הרובוט מפסיק להגיב או לא ניתן לכיבוי, לחצו והחזיקו את כפתור למשך 6 שניות על מנת לכפות כיבוי. לאחר מכן לחצו והחזיקו את כפתור למשך 3 שניות כדי להפעיל את הרובוט מחדש.

סוללה

הרובוט מכיל סוללת ליתיום-יון מובנית עם ביצועים גבוהים, נא וודאו שהיא נותרת טעונה בשימוש יום-יומי כדי לשמור על ביצועי סוללה מיטביים. אם הרובוט לא בשימוש לפרק זמן ממושך, כבו אותו ואחסנו אותו. על מנת למנוע נזק לסוללה בשל פריקת-יתר, יש לטעון את הרובוט לפחות פעם בשלושה חודשים.

תחזוקה שגרתית

ניקוי המברשת הצדדית

הוציאו את המברשת הצדדית והשתמשו בכלי הניקוי הכלול להסרת שיער שנקשר סביב המברשת.

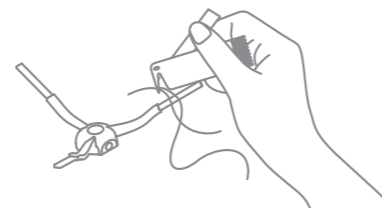

ניקוי הגלגל הראשי והגלגל הרב-כיווני

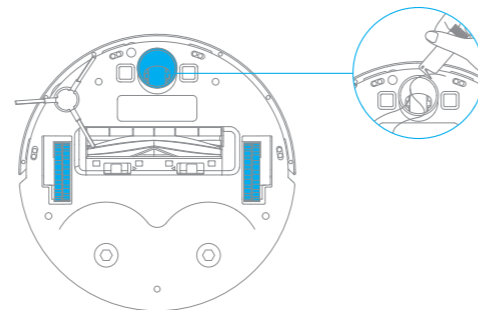

נקו את חיישן הלייזר LDS את החיישנים לאורך קצה המכשיר

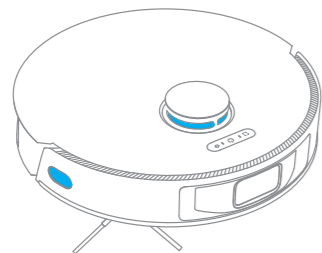

נקו את ה - High Precision 3D

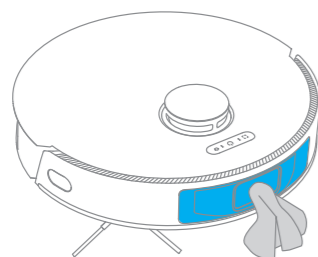

שימולב: נא השתמשו בסמרטוט יבש לצורך ניקוי, מכיוון שהרובוט וחלקים פנימיים בתחנת הטעינה מכילים רכיבים רגישים. אל תשתמשו בסמרטוט רטוב שלא ייגרמו נזקי מים.

שאלות ובעיות נפוצות

סוג הבעיה	גורם אפשרי ופתרון
האם השארת רובוט על תחנת העגינה צורכת חשמל אם הסוללה כבר טעונה?	השארת הרובוט בתחנת העגינה לאחר שהוא טעון במלואו צורכת כמות מזערית של חשמל ומסייעת לשמור על ביצועים אופטימליים של הסוללה.
מים לא יוצאים ממיכל המים או שיוצא רק קצת	וודאו כי מיכל המים מלא (ונקו את משטח הניגוב במידת הצורך). נקו את הסמרטוט במידה והתלכלך. אנא וודאו כי הסמרטוט מותקן כנדרש בהתאם למדריך למשתמש. נקו את חורי האוויר במכסה מיכל המים.
הסמרטוט מפסיק להסתובב	עצם זר נתקע בסמרטוט. נא לנקות אותו.
הרובוט אינו ממשיך לנקות לאחר טעינתו	אנא וודאו כי הרובוט אינו מכוון על מצב "נא לא להפריע", מה שימנע ממנו לחזור ולנקות. הרובוט אינו חוזר לנקות כאשר הוא מוטען באופן ידני או ממוקם על תחנת העגינה באופן ידני.
הרובוט אינו חוזר לתחנת העגינה לאחר שהועבר משם	שינוי מיקום הרובוט עשוי לגרום למיקום מחדש שלו, כישלון המיקום מחדש יגרום למיפוי מחדש של סביבתו. במידה והרובוט רחוק מדי מתחנת העגינה, יתכן ולא יוכל לחזור באופן אוטומטי בעצמו, במקרה כזה יש למקם את הרובוט באופן ידני על תחנת העגינה.

HE

שאלות ובעיות נפוצות

סוג הבעיה	גורם אפשרי ופתרון
הרובוט אינו נדלק	רמת הסוללה חלשה. הטעינו מחדש את רובוט בתחנת העגינה, ונסו שוב. טמפרטורת הסביבה נמוכה מדי (מתחת ל0°C) או גבוהה מדי (מעל 40°C). טמפרטורת הפעולה של הרובוט היא בין 0 ל40 מעלות.
הרובוט אינו נטען מחדש	תחנת העגינה אינה מקבלת הספק חשמלי. אנא וודאו כי שני קצוות כבל החשמל מחוברים למקומם כראוי. מגע לא טוב. נקו את מגעי הטעינה של תחנת העגינה ושל הרובוט.
הרובוט אינו חוזר לתחנת העגינה	ישנם יותר מדי מכשולים סביב תחנת העגינה. מקמו את תחנת העגינה במקום יותר פתוח אנא נקו את שטח האיתות של תחנת העגינה.
הרובוט אינו תקין	כבו את הרובוט והפעילו מחדש.
הרובוט מפיק רעש מוזר נעת הניקיון	יתכן וגוף זר נתפס בתוך המברשת הראשית, המברשת הצדדית או באחד מהגלגלים הראשיים. הפסיקו את פעולת הרובוט והוציאו את הלכלוך.
הרובוט אינו מנקה ביעילות או משאיר אבק	מיכל האבק מלא, אנא נקו אותו המסנן חסום. אנא נקו אותו. גוף זר נלכד בתוך המברשת. אנא נקו אותה.
הרובוט אינו מתחבר לרשת ה-Wi-Fi	חיבור ה-Wifi אינו עובד כשורה. אפסו את רשת ה-Wi-Fi והורידו את הגרסה האחרונה של יישום Mi Home/Xiaomi Home, לאחר מכן נסו להתחבר בשנית. הרשת המיקום אינה פתוחה. נא וודאו איפשר הרשאת מיקום עבור Mi Home/Xiaomi Home מופעלת. אות רשת ה-Wi-Fi חלש. אנא וודאו כי הרובוט נמצא בשטח עם קליטה טובה של רשת Wi-Fi. רשת Wifi בתדר 5Ghz לא נתמכת, נא וודאו חיבור הרובוט לרשת Wifi בתדר 2.4Ghz. שם המשתמש או הסיסמא של רשת ה-Wifi אינם נכונים. נא וודאו כי שם המשתמש והסיסמא נכונים.
הרובוט אינו מבצע ניקיון מתוזמן	הסוללה חלשה. ניקיון מתוזמן לא יתחיל אלא אם כן נותרו לפחות 15% סוללה טעונה של הרובוט.

תחנת עגינה

דגם	RCS0
קלט מדורג	100-240 V~50/60 Hz 0.5 A
פלט מדורג	19.8 V --- 1 A

בתנאי שימוש רגילים, יש לשמור על בציוד זה מרחק סביר של 20 ס"מ לפחות בין האנטנה לגוף המשתמש.

רובוט

דגם	RLS6L
סוללה	5200mAh (קיבולת נומינלית)
זמן טעינה	משוער. 6 שעות
מתח מדורג	14.4 V ---
הספק מדורג	60 W
תדר הפעלה	2400-2483.5 MHz
הספק פלט מקסימלי	< 20 dBm

- يجب ألا يستخدم هذا المنتج الأطفال دون سن 8 أعوام أو الأشخاص الذين يعانون من عيوب جسدية أو حسية أو فكرية أو خبرة أو معرفة محدودة من دون إشراف أحد الوالدين أو الوصي لضمان التشغيل الآمن وتجنب أي مخاطر. يجب ألا يعتمد الأطفال على التنظيف والصيانة دون إشراف.
- يجب ألا يلعب الأطفال بهذا المنتج. تأكد من بقاء الأطفال والحيوانات الأليفة على مسافة آمنة من الروبوت أثناء تشغيله.
- هذا المنتج مخصص لتنظيف الأرضيات في بيئة منزلية فقط. لا تستخدمه في الخارج أو على الأسطح غير الأرضية أو في بيئة تجارية أو صناعية. في حالة تلف سلك الطاقة أو تعطله، توقف عن استخدامه على الفور واتصل بخدمة ما بعد البيع.
- لا تستخدم الروبوت في منطقة معلقة فوق مستوى الأرض دون حاجز وإقي.
- لا تضع الجهاز مقلوبًا، ولا تستخدم غطاء مستشعر LDS أو غطاء الجهاز أو ممتص الصدمات كمقبض للجهاز.
- قم بإزالة أي أشياء مفكوكة من الأرضية وإزالة الكابلات أو أسلاك الطاقة من مسار التنظيف قبل استخدام المكبسة، وذلك لمنع حدوث ضرر أو إصابة من السحب.
- لا تستخدم الروبوت عند درجة حرارة محيطية أعلى من 40 درجة مئوية أو أقل من 0 درجة مئوية أو على أرضية عليها سوائل أو مواد لاصقة.
- أبعد أي كابلات من الأرضية قبل استخدام الروبوت لتجنب قيامه بسحبها أثناء التنظيف.
- قم بإزالة العناصر الهشة أو الصغيرة من الأرضية لمنع الروبوت من الاصطدام بها وتحطيمها.
- أبق الشعر والأصابع وأعضاء الجسم الأخرى بعيدة عن فتحة الشفط الخاصة بالروبوت.
- احفظ أداة تنظيف الفرشاة بعيدة عن متناول الأطفال.
- لا تضع الأطفال أو الحيوانات الأليفة أو أي شيء على الروبوت بغض النظر عن كونه ثابت أو متحرك.
- لا تستخدم الروبوت لتنظيف أي أسطح مشتعلة.
- ال تقم بكنس الأجسام الصلبة أو الحادة.
- قبل التنظيف أو إجراء الصيانة، تأكد من إيقاف تشغيل الروبوت وفصل قاعدة الشحن من مأخذ

معلومات السلامة

البطاريات والشحن

- الغطاء.
- قم بفصل أطراف البطاريات ومن ثم قم بإزالتها. لا تقم بإتلاف علبة البطاريات لتجنب مخاطر حدوث إصابات.
- أعد البطاريات إلى جهة إعادة تدوير متخصصة.

معلومات السلامة من الليزر

- يتوافق مستشعر المسافة بالليزر مع معيار IEC 60825-1: 2014 لمنتجات الليزر من الفئة 1 والمنتج عنه إشعاع ليزر خطير.

معلومات السلامة

قيود الاستخدام

- الكهرباء.
- لا تستخدم قطعة قماش مبللة أو أي سائل للمسح وتنظيف المكنسة وقاعدة الشحن، يجب تجفيف الأجزاء القابلة للغسل تمامًا قبل تركيبها واستخدامها.
- تأكد من إيقاف تشغيل الروبوت عند نقله ثم ضعه في عبوته الأصلية إن أمكن.
- يرجى استخدام هذا المنتج وفقا للتعليمات الواردة في دليل المستخدم. يتحمل المستخدمون مسؤولية أي خسارة أو ضرر ناتج عن الاستخدام غير الصحيح لهذا المنتج.

البطاريات والشحن

- لا تستخدم أي بطارية أو شاحن أو قاعدة شحن تابعة لشركة أخرى. تستخدم فقط مع وحدة الإمداد RCS0.
- لا تحاول تفكيك البطارية أو قاعدة الشحن أو إصلاحهما أو تعديلهما بنفسك.
- لا تضع قاعدة الشحن بالقرب من مصدر الحرارة.
- لا تستخدم قطعة قماش مبللة أو يدين مبللتين لمسح أو تنظيف موصلات شحن قاعدة الشحن.
- لا تتخلص من البطاريات القديمة بشكل غير صحيح. يجب التخلص من البطاريات غير المطلوبة في مرفق إعادة التدوير المناسب.
- إذا لم يتم استخدام الروبوت لفترة طويلة، فقم بشحنه حتى يمتلئ بالشحن، ثم أطفئه واحفظه في مكان بارد وجاف. أعد شحن الروبوت مرة واحدة على الأقل كل 3 أشهر لتجنب التفريغ المفرط للبطارية.
- يحتوي هذا المنتج على بطاريات ال يمكن استبدالها إل من قبل فنيين مؤهلين أو خدمة ما بعد البيع.
- مجموعة بطاريات أيون الليثيوم تحتوي على مواد خطيرة على البيئة. يرجى إزالة البطارية والتخلص منها أو إعادة التدوير وفقًا للقوانين واللوائح المحلية لبلد أو منطقة الاستخدام قبل التخلص من المكنسة.
- عند إخراج البطاريات من المنتج ، يفضل استخدام البطاريات والتأكد من فصل الطاقة عن المنتج عند إخراج البطاريات من المنتج. قم بفك براغي التثبيت الموجود في الجزء السفلي ، ثم قم بإزالة

تعريف بالمنتج

الجهاز الرئيسي

- التنظيف الجزئي
- اضغط قصيرا لتشغيل التنظيف الجزئي
- زر التشغيل/تنظيف
- اضغط مطولاً 3 ثوانٍ للفتح أو الغلق
- بعد التشغيل اضغط قصيراً لبدء التنظيف
- مؤشر الحالة
- الضوء الابيض: جاري التنظيف أو اكتمل التنظيف
- وميض برتقالي: حالة خلل

- وضعية الشحن
- اضغط قصيرا لتشغيل وضعية الشحن

غطاء

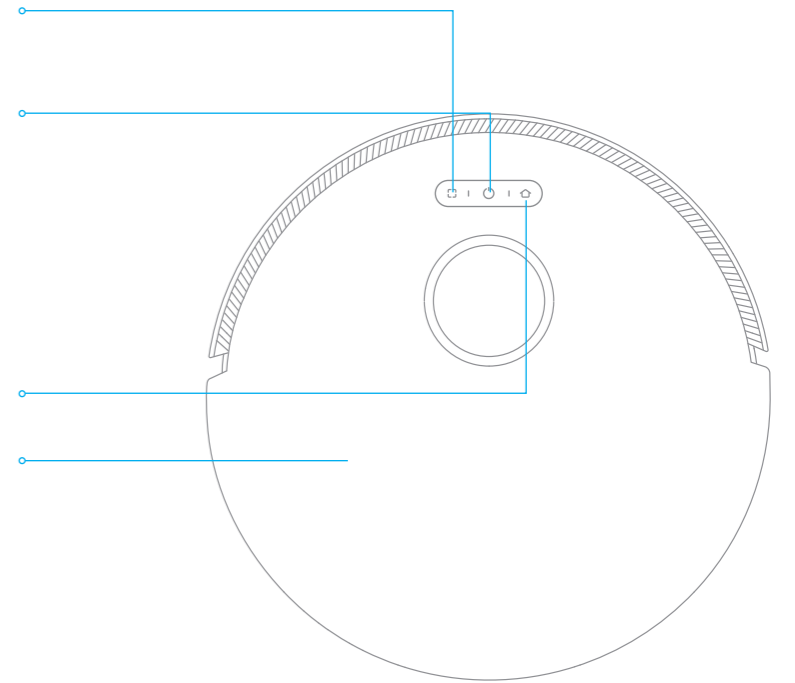

تعريف بالمنتج

قائمة الملحقات
الملحقات المركبة مسبقاً

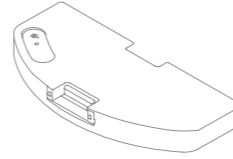

خزان المياه

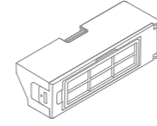

سلة الغبار



الفرشاة الرئيسية



أداة التنظيف

الملحقات الأخرى

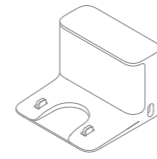

مقعد الشحن

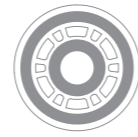

قرص الممسحة 2 ×

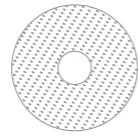

الممسحة 2×

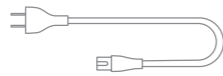

الوصلة الكهربائية



الفرشاة الجانبية

تعريف بالمنتج

خزان المياه

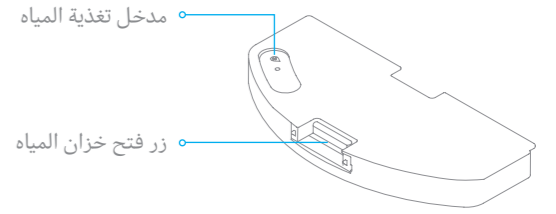

SA

تعريف بالمنتج

الجهاز الرئيسي

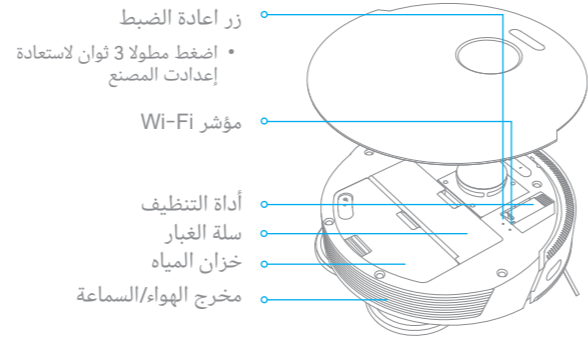

سلة الغبار

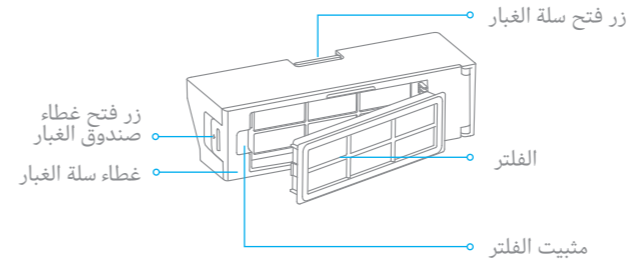

مقعد الشحن

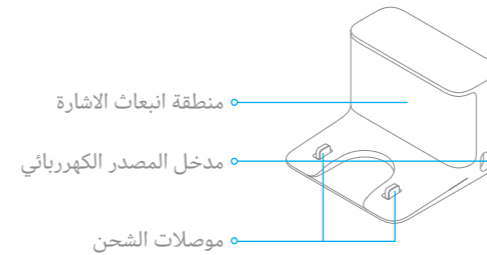

وحدة الممسحات

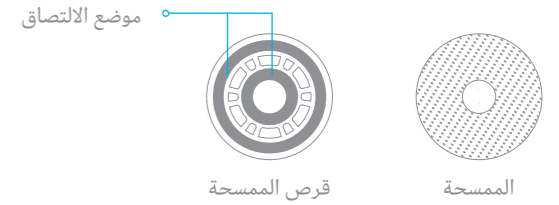

مستشعر المنحدرات

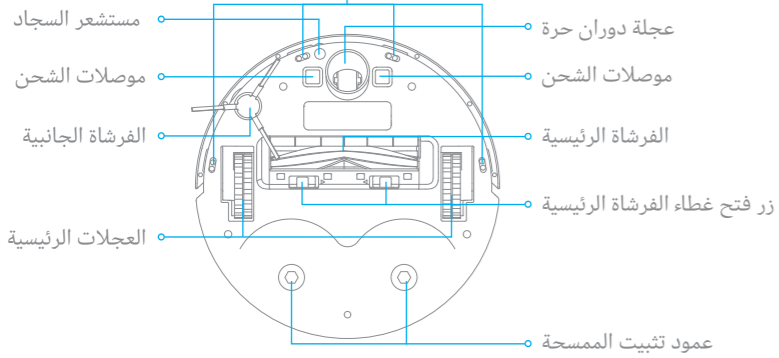

مستشعر الجهاز الرئيسي

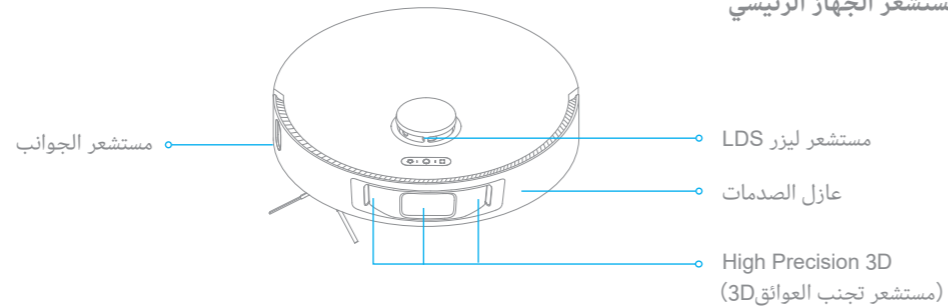

تحضيرات قبل الاستخدام

1. قم بإزالة غطاء الحماية

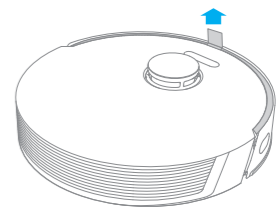

2. ركب الفرشاة الجانبية

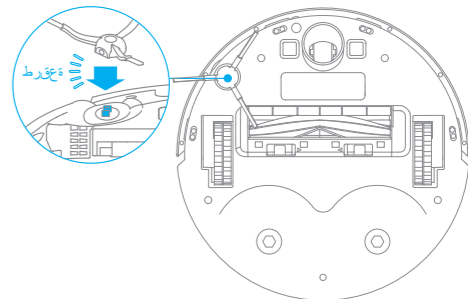

ملاحظة: سماع صوت طرقعة يعني أنها قد ثبتت في المكان الصحيح.

ترتيب ارجاء المنزل

3. ضع قاعدة الشحن على مستوى الأرض مقابل الحائط وقم بتوصيلها إلى مصدر الطاقة

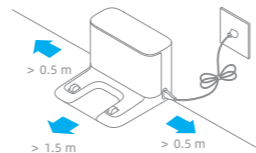

ملاحظة:

- ملاحظة: تأكد من وجود مسافة 0.5 متر أو أكثر على جانبي مقعد الشحن، وأكثر من 1.5 متر أمامه.
- استخدم التجربة للحصول على أفضل زوايا هاتف المحمول، يرجى وضع مقعد الشحن في نطاق تغطية WIFI.
- لا تضع مقعد الشحن في ضوء الشمس المباشر أو تغطي منطقة التعرف على مقعد الشحن بأي مادة.

4. سيتم تشغيل الجهاز الرئيسي تلقائيًا وبدء الشحن، بعد وضعه على مقعد الشحن

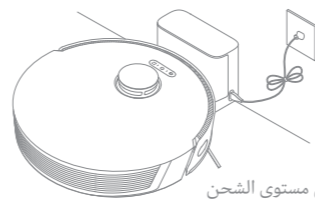

- ⚠ لون ضوء مؤشر مصدر الكهرباء يعبر عن مستوى الشحن
- اللون الأبيض < 15%
- اللون البرتقالي ≥ 15%

ملاحظة:

- يرجى الشحن الكامل قبل أول استخدام.
- عند الشحن لا يوصى بتثبيت وحدة الممسحة لمنع الممسحة الرطبة من إتلاف الأرضية.

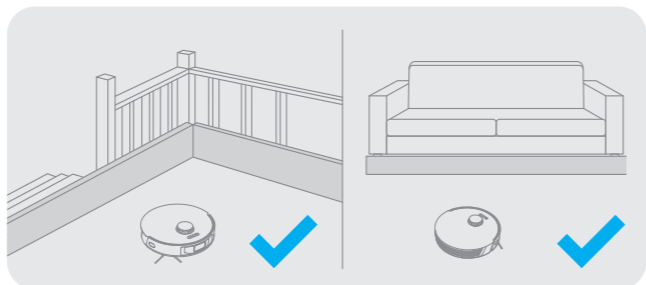

قبل التنظيف يرجى استعمال حاجز مادي لتجنب المعلقة او المناطق المنخفضة

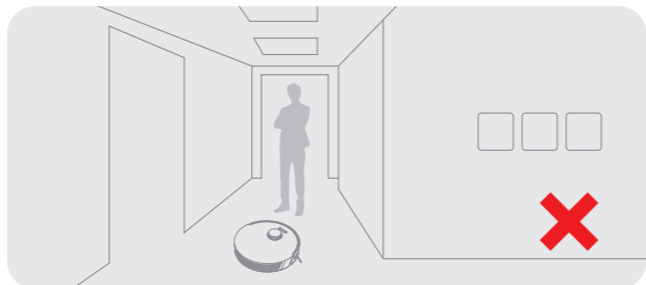

يرجى تجنب الوقوف أمام الجهاز الرئيسي، عند العتبة والممرات الضيقة، حتى يستطيع الجهاز الرئيسي من التعرف على المنطقة المراد تنظيفها.

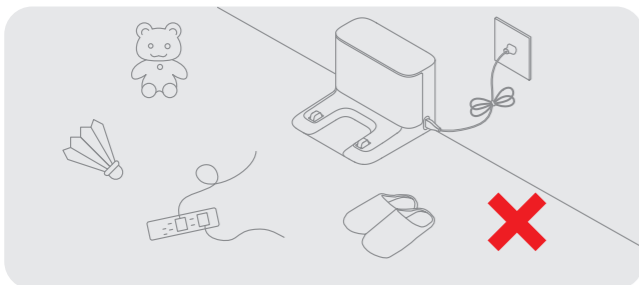

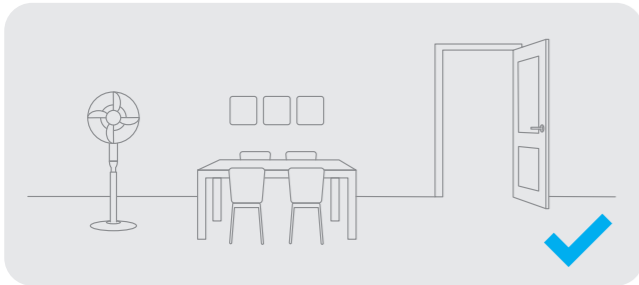

قم بترتيب الأسلاك المبعثرة على الأرض (بما في ذلك سلك الطاقة الخاص بقاعدة الشحن) والاحذية ولعب الأطفال وغيرها من الأشياء لتحسين كفاءة عمل الجهاز.



افتح باب الغرفة المراد تنظيفها، ثم ضع الأثاث في مكان مناسب لتوفير أكبر مساحة للتنظيف.

كيفية الاستخدام

1. التشغيل/الإيقاف

اضغط مطولاً  على الزر للتشغيل، ضوء مؤشر المصدر الكهربائي ثابت يدل على أن الجهاز الرئيسي دخل في حالة الاستعداد. عندما يكون الجهاز الرئيسي في حالة سكون أضغط مطولاً  لـ 3 ثوان على الزر للإيقاف.

2. بدء التنظيف

اضغط لوقت قصير  على مفتاح الجهاز الرئيسي ، سيخطط الجهاز ديناميكيا لمسار التنظيف وفقا للخريطة الممسوحة ضوئيا بعد بدء التشغيل ، سيستكمل تنظيف كل منطقة واحدة تلو الأخرى باتباع الجدار ثم طريقة التعبئة على شكل قوس في المنطقة ، بحيث يكون التنظيف أكثرفاءة.

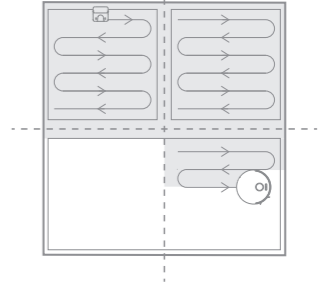

ملاحظة:

- قبل مهمة التنظيف، تأكد من أن المكينة مشحونة جيدا ويجب بدء التنظيف من قاعدة الشحن. تجنب تحريك قاعدة الشحن أثناء قيام المكينة بالتنظيف.
- إذا كانت البطارية منخفضة جدا أثناء التنظيف، فسيعود الجهاز الرئيسي تلقائيا إلى قاعدة الشحن لشحنها، وبعد الشحن إلى كمية معينة، سيعود إلى النقطة التي توقف فيها لاكمال مهمة التنظيف غير المكتملة. (يجب فتح وضع استئناف التنظيف مسبقاً على التطبيق.)

3. وضع التنظيف

يمكن للتعلم استخدام الهاتف المحمول لاختيار الوضع الهادئ والقياسي والقوي والفائق، الوضع الافتراضي هو الوضع القياسي.

4. الإيقاف المؤقت/وضع السكون

الإيقاف المؤقت: عندما يكون الجهاز الرئيسي قيد التشغيل، اضغط قصيرا على أي زر للإيقاف المؤقت.
السكون: سيدخل الجهاز الرئيسي تلقائيا في حالة السكون، إذا لم تكن هناك أي عملية تشغيل لأكثر من 10 دقائق، في هذه الحالة سينطفئ مؤشر الطاقة وإعادة الشحن، اضغط على أي زر لإيقاظ الجهاز.

ملاحظة:

- سيتم إيقاف تشغيل المكينة تلقائيا إذا تركت في وضع السكون لأكثر من 12 ساعة.
- سينهي مهمة التنظيف الحالية عند وضع الجهاز الرئيسي على مقعد الشحن أثناء الإيقاف المؤقت.

5. وضع عدم الإزعاج

يمنع وضع "عدم الإزعاج" الجهاز الرئيسي من بدء مهام التنظيف تلقائيا، ويظل مؤشر الطاقة مطلقاً. يمكنك تمكين وضع "عدم الإزعاج" أو تعديل ساعاته في التطبيق. (فترة التشغيل الافتراضي هي 00:08:22:00)

ملاحظة:

- ستستمر عمليات التنظيف المجدول المضبوطة زمنيا أثناء فترة عدم الإزعاج بصورة طبيعية.
- في حال وجود عمليات غير مكتملة سيستمر الجهاز الرئيسي بالتنظيف بعد انتهاء فترة عدم الإزعاج.

Mi Home/Xiaomi Home بتطبيق

يعمل هذا المنتج مع تطبيق Mi Home/Xiaomi Home*. تحكم في جهازك وتعمل معه وغيره من أجهزة المنزل الذكية من خلال تطبيق Mi Home/Xiaomi Home.

1. Mi Home/Xiaomi Home تطبيق بتنزيل قم

امسح رمز الكود الموجود عمل المكينة ، أو ابحث عن أو "Mi Home" أو "Xiaomi Home" في متجر التطبيقات ومن ثم قم بتنزيل التطبيق وتنزيلة حسب احتياجاتك.

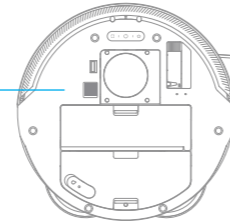

2. أصف الجهاز

افتح واجهة تطبيق Mi Home/Xiaomi Home، وانقر على علامة "+" في الزاوية العلوية اليمنى، ثم امسح رمز الكود أعلاه ضوئيا مرة أخرى لإضافة "DreameBot L10s Pro". يُرجى اتباع التعليمات لإنهاء اتصال الـ Wi-Fi .

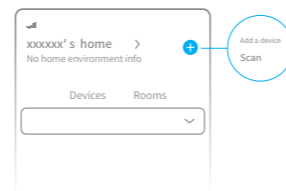

ملاحظات:

- يدعم اتصال Wi-Fi الالاسلكي فقط الشبكات في نطاق التردد 2.4 جيجا هرتز.
- بيسس ترقية وتحديث تطبيق Mi Home، قد تختلف عملية التشغيل قليلاً عن الوصف أعلاه، يرجى اتباع الإرشادات الخاصة لتطبيق Mi Home الحالي.

3.إعادة ضبط Wi-Fi

افتح الغطاء العلوي للكشف عن مؤشر Wi-Fi، واضغط مطولاً على  المفتاح و واستمر بالضغط في نفس الوقت حتى تظهر رسالة صوتية "وانتظر تكوين الشبكة" ، انتظر حتى يبدأ ضوء مؤشر Wi-Fi في الوميض ببطء مشيرًا إلى أن الجهاز الرئيسي دخل في وضع تكوين الشبكة.

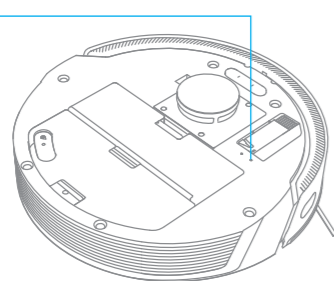

- مؤشر Wi-Fi
- وميض بطئ : في انتظار التوصيل
- وميض سريع: جار الاتصال
- ضوء ثابت: تم الاتصال بـ Wi-Fi

ملاحظة: عندما يتعدى على الهاتف المحمول الاتصال بالجهاز الرئيسي، يمكنك إعادة إضافة الجهاز بعد إعادة تعيين Wi-Fi والدخول في وضع تكوين الشبكة.

طريقة الاستخدام

9. استخدام وظيفة المسح

من أجل تحقيق تأثير مسح أفضل، عند الاستخدام الاولي يوصى باستخدام وظيفة المسح بعد التنظيف 3 مرات.

(1) بلل الممسحة، وجففها جيدا، ومن ثم قم بتثبيتها على قرص الممسحة بإحكام. ثم قم بتثبيت وحدة المسح على المكينة.

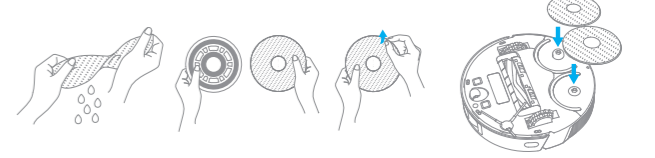

(2) قم بإزالة خزان المياه واملأه بالماء كما هو موضح في الشكل ، ثم أعدده إلى مكانه.

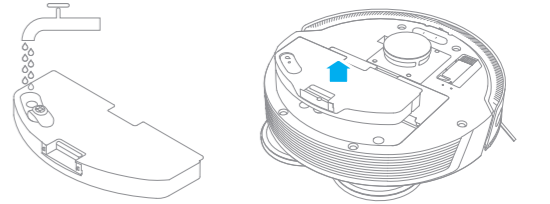

ملاحظة:

- لاتقم بملئ خزان المياه بالماء الساخن، فقد يتسبب في تشويه جسم خزان المياه.
- لا تعرض الخزان لأشعة الشمس مباشرة.
- في حالة حدوث تدفق بطيء للمياه، أو لم يتم توزيع الحجم بشكل جيد، يرجى تنظيف فتحة الهواء الموجودة في غطاء خزان المياه.

(3) اضغط قصيرا على الزر أو استخدم تطبيق Mi Home للبدء.

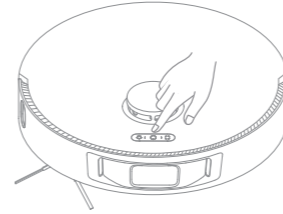

ملاحظة:

- لا ينصح باستخدام خاصية المسح على السجاد.
- استخدم التطبيق لضبط تدفق الماء حسب الحاجة.

(4) بعد الانتهاء من مهمة التنظيف، قم بإزالة قرص الممسحة، وإزالة خزان المياه اضغط مع الاستمرار على زر الفتحة على كلا الجانبين، واسحبه لأعلى.

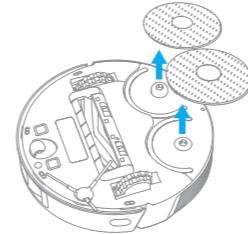

ملاحظة: عند شحن الجهاز الرئيسي أو عدم استخدامه، قم بفك وحدة المسح، وقم بتفريغ جميع المياه المتبقية من الخزان، وتنظيف وسادة الممسحة لمنع الروائح الفطرية أو الغير طبيعية.

كيفية الاستخدام

6.التنظيف الجزئي

عندما يكون الجهاز الرئيسي في وضع الاستعداد أو متوقف مؤقتًا، اضغط مطولاً على الزر لمدة 3 ثواني لبدء وضع تنظيف البقع، في هذا الوضع، سيتم تنظيف مساحة مربعة الشكل مساحتها 1.5 × 1.5 متر حول الجهاز الرئيسي مباشرة. وعند الانتهاء من تنظيف البقعة، سيعود الجهاز الرئيسي تلقائيًا إلى موقعه الأصلي ويتم إيقاف تشغيله.

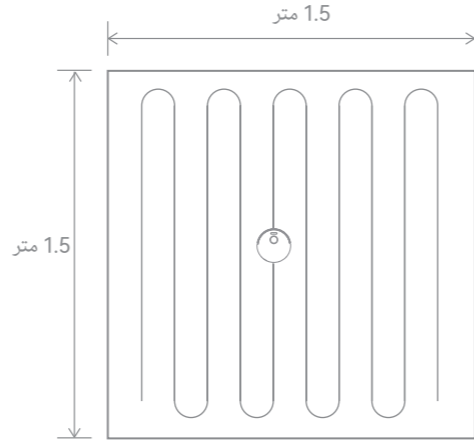

ملاحظة: عند إيقاف المؤقت للمكينة، سيؤدي تنشيط وضع التنظيف الجزئي إلى إنهاء مهمة التنظيف الحالية.

7.التنظيف المجدول زمنيا

استخدم تطبيق Mi Home/Xiaomi Home لضبط وقت التنظيف، وسيبدأ الجهاز الرئيسي تلقائيًا في التنظيف في الوقت المحدد، ويعود تلقائيًا إلى قاعدة الشحن للشحن بعد اكتمال التنظيف.

8.المزيد من وظائف التطبيق

اتبع التعليمات الواردة على شاشة التطبيق لاستخدام المزيد من الوظائف. لقد تم تحديث إصدار التطبيق قد تضاف بعض التعديلات الطفيفة، يرجى اتباع التعليمات بناءً على إصدار التطبيق الحالي.

الصيانة الروتينية

الممسحة * ينظف بعد كل استخدام.

1. قم بفك الممسحة من قرص الممسحة.

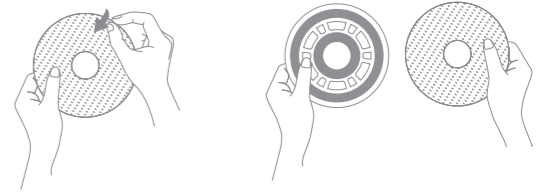

2. قم بشطف وسادة الممسحة بالماء فقط واتركها تجف في الهواء قبل تركيبها.

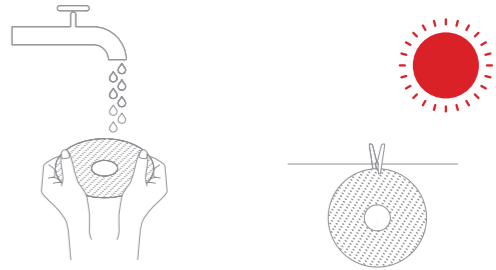

ملاحظة: للحصول على أفضل تنظيف، يوصى باستبدال وسادة الممسحة كل 3 إلى 6 أشهر.

الصيانة الروتينية

صندوق الغبار

1. افتح غطاء الجهاز الرئيسي، ثم اضغط على زر فتح سلة الغبار لخلع سلة الغبار.

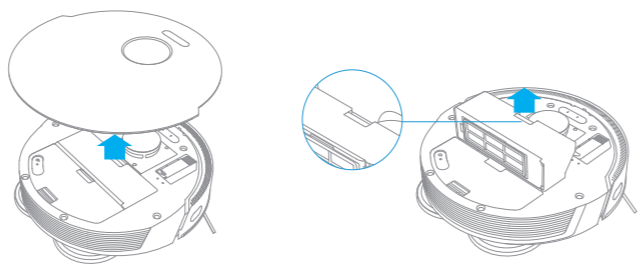

2. افتح غطاء صندوق الغبار وأفرغ الاتربة.

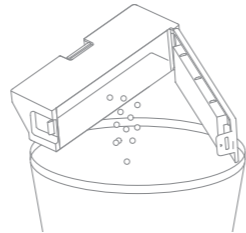

تنظيف الفرشاة الرئيسية

1. اضغط على زر فتح غطاء الفرشاة الرئيسية على كلا الجانبين للداخل لإزالة غطاء الفرشاة الرئيسي، وأخرج الفرشاة الرئيسية لأعلى.

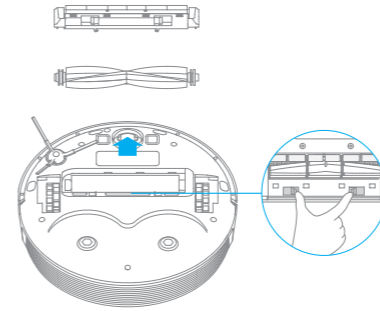

2. اسحب أغطية الفرشاة كما هو موضح في الرسم التخطيطي. استخدم أداة التنظيف المرفقة لإزالة أي شعر متشابك على الفرشاة.

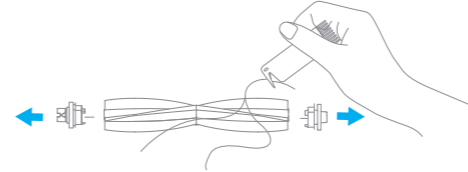

ملاحظة: لا تسحب الشعر بقوة كبيرة لتجنب تلف الفرشاة عندما يكون الشعر متشابكًا بإحكام على الفرشاة.

الفلتر * يوصى بتنظيفه كل أسبوعين.

1. قم بإزالة الفلتر، واضرب على السلة الخاصة به بلطف.

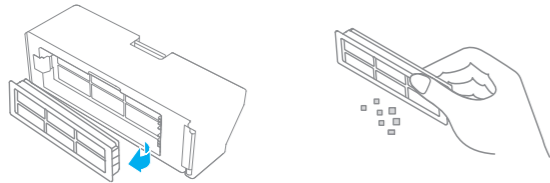

ملاحظة: لا تحاول تنظيف الفلتر بفرشاة أو الإصبع.

2. اغسل سلة الغبار والفلتر بالماء إلى أن يصبحا نظيفين، ثم جفف الفلتر تمامًا قبل إعادة تركيبه.

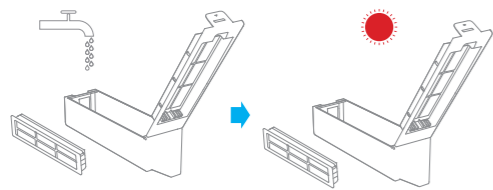

ملاحظة:

- لا تستخدم سوى الماء النظيف فقط لتنظيف الفلتر. ولا تستخدم المنظفات.
- يرجى التأكد من التجفيف قبل الاستخدام.

الصيانة الروتينية

تنظيف مستشعر السجاد

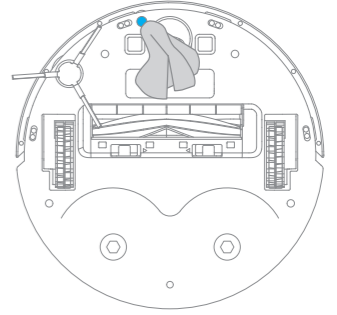

تنظيف مستشعر المنحدرات

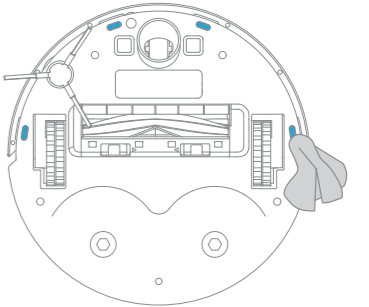

تنظيف موصلات الشحن

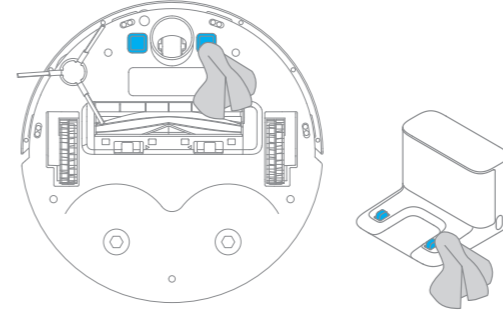

ملاحظة: يحتوي الجهاز الرئيسي وقاعدة الشحن على مكونات إلكترونية حساسة، يرجى استخدام قطعة قماش جافة عند التنظيف. لا تستخدم قطعة قماش مبللة لمنع التلف.

إعادة تشغيل الجهاز الرئيسي

عندما لا تستجيب المفاتيح أو لا يمكن إيقاف التشغيل، اضغط مطولاً على زر لمدة 6 ثوانٍ لفرض إيقاف، ثم اضغط على الزر مرة أخرى لمدة 3 ثوانٍ للتشغيل.

البطارية

يحتوي الجهاز الرئيسي على حزمة بطارية ليثيوم أيون عالية الأداء. يرجى التأكد من أنها تظل مشحونة بشكل جيد أثناء الاستخدام اليومي للحفاظ على الأداء الأمثل للبطارية. إذا لم يتم استخدام الجهاز الرئيسي لفترة طويلة، فقم بإيقاف تشغيله ووضعه جانباً. لمنع التلف الناتج عن التفريغ الزائد، يجب إعادة شحن الجهاز الرئيسي مرة واحدة على الأقل كل ثلاثة أشهر.

الصيانة الروتينية

تنظيف الفرشاة الجانبية

اسحب الفرشاة الجانبية واستخدم أداة التنظيف المرفقة لإزالة أي شعر متشابك على الفرشاة.

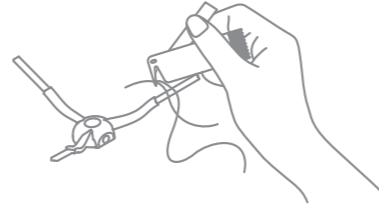

تنظيف العجلة الرئيسية وعجلة الدوران الحر

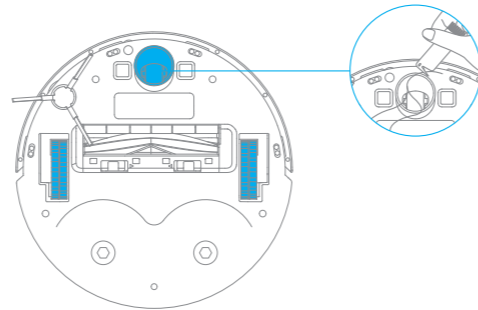

تنظيف مستشعر الليزر LDS / مستشعر الحافة

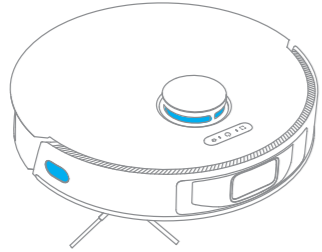

تنظيف High Precision 3D

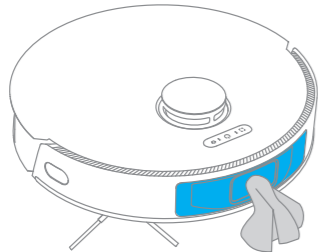

ملاحظة: يحتوي الجهاز الرئيسي وقاعدة الشحن على مكونات إلكترونية حساسة، يرجى استخدام قطعة قماش جافة عند التنظيف. لا تستخدم قطعة قماش مبللة لمنع التلف.

الأسئلة الشائعة

نوع المشكلة	السبب والحل المحتمل
هل وجود الجهاز في مقعد الشحن بشكل دائم يستهلك الكهرباء	يكون استهلاك الكهرباء منخفضا عندما يكون الجهاز الرئيسي في قاعدة الشحن بشكل دائم، مما يحافظ على إبقاء البطارية في أفضل أداء لها.
عدم خروج الماء من خزان المياه، أو يخرج بكمية قليلة	تأكد من اذا كان بالخزان بعض المياه ونظف وسادة الممسحة إذا لزم الأمر. نظف الممسحة إذا أصبحت متسخة. يرجى تركيب الممسحة بشكل صحيح حسب التعليمات. يرجى تنظيف فتحة الهواء العائد بأعلى غطاء خزان المياه في الوقت المناسب.
توقف الممسحة عن الدوران	تحقق من وجود تشابك أو أجسام غريبة في الممسحة وقم بتنظيفها جيدا.
لن يستمر التنظيف عند نقص البطارية وإعادة الشحن	يرجى التأكد من أن الجهاز الرئيسي ليس في وضع عدم الإزعاج،التنظيف لن يستمر في هذا الوضع. لا يستأنف الجهاز الرئيسي التنظيف عند شحنه يدوياً أو وضعه في مقعد الشحن يدوياً.
لا يمكن العودة إلى مقعد الشحن بعد تحريك الموضع	قد يؤدي تحريك الجهاز اترئيسي إلى إعادة تموضعه ذاتيا أو إعادة تعيين موقعه إذا كان الجهاز اترئيسي بعيدا عن قاعدة الشحن، فقد لا يتمكن من العودة تلقائيا من تلقاء نفسه، وفي هذه الحالة، تحتاج إلى وضع الجهاز اترئيسي يدوياً على قاعدة الشحن.

الأسئلة الشائعة

نوع المشكلة	السبب والحل المحتمل
لا يمكن تشغيل الجهاز	مستوى البطارية منخفض. أعد شحن الجهاز الرئيسي في مقعد الشحن، ثم أعد المحاولة. درجة الحرارة المحيطة منخفضة جداً (أقل من 0 درجة مئوية) أو مرتفعة جداً (فوق 40 درجة مئوية) ، يرجى الاستخدام في بيئة من 0 إلى 40 درجة مئوية.
لا يمكن الشحن	قاعدة الشحن غير متصلة بالطاقة، يرجى التأكد من توصيل طرفي سلك مصدر قاعدة الشحن بالمصدر. توصيل رديء. قم بنظف موصلات الشحن الخاصة بقاعدة الشحن و الجهاز الرئيسي.
الجهاز الرئيسي لا يعود إلى مقعد الشحن	هناك الكثير من العوائق حول مقعد الشحن. ضع قاعدة الشحن في منطقة أكثر اتساعاً. يرجى تنظيف منطقة الإشارة الخاصة بمقعد الشحن.
الجهاز الرئيسي لا يعمل بشكل سليم	أوقف تشغيل الجهاز الرئيسي ثم أعد تشغيله.
يوجد ضوضاء غير طبيعية أثناء التنظيف	قد يعلق جسم غريب في الفرشاة الرئيسية أو الفرشاة الجانبية أو إحدى العجلات الرئيسية. أوقف الجهاز الرئيسي وقم بالفحص.
انخفاض كفاءة التنظيف أو يتساقط الغبار	سلة الغبار ممتلئة. الرجاء تنظيفها. الفلتر مسدود الرجاء تنظيفه. هناك جسم غريب عالق في الفرشاة الرئيسية. يُرجى تنظيفها.
لا يمكن الاتصال بشبكة Wi-Fi	اتصال Wi-Fi غير طبيعي، قم بإعادة ضبط Wi-Fi وتنزيل تطبيق Mi Home ومحاولة الاتصال مرة أخرى. لم تفتح صلاحية تحديد الموقع، يرجى التأكد من أن تطبيق Mi Home قد فتح صلاحية تحديد الموقع. إشارة Wi-Fi ليست جيدة، يرجى التأكد من أن الجهاز الرئيسي يقع في نطاق إشارة ال Wi-Fi الجيدة. الجهاز الرئيسي لا يدعم شبكة Wi-Fi بسرعة 5 جيجاهرتز، يرجى التأكد من اتصال الجهاز الرئيسي بشبكة Wi-Fi بسرعة 2.4 جيجاهرتز. اسم مستخدم او كلمة مرور Wi-Fi المنزلي غير صحيحة. الرجاء إدخال اسم مستخدم Wi-Fi وكلمة المرور بالشكل الصحيح.
لا يقوم الجهاز الرئيسي بالتنظيف المجدول	البطارية منخفضة في الجهاز الرئيسي. لن يبدأ التنظيف المجدول ما لم يكن مستوى بطارية الجهاز الرئيسي >15% على الأقل.

المواصفات

الجهاز الرئيسي

رقم الطراز	RLS6L
البطارية	5200 مللي أمبير/ساعة (سعة البطارية الاسمية)
مدة الشحن	6 ساعات تقريباً
الجهد المقدر	14.4 V===
الطاقة المقدرة	60 W
تردد العملية	2400-2483.5 MHz
طاقة الإخراج القصوى	< 20 dBm

مقعد الشحن

رقم الطراز	RCS0
الإدخال المقدر	100-240 V~50/60 Hz 0.5 A
الإخراج المقدر	19.8 V ===1 A

أثناء الاستخدام العادي، يجب إبقاء هذا الجهاز على مسافة لا تقل عن 20 سم بين الهوائي وجسم المستخدم.