

---

项目名称

W2212

---

版本号

A00

---

设计时间

2022/07/13

---

物料名称

欧版 - 说明书

---

设计师

张紫安

---

审核

---

批准

---

料号

04170500001008

---

材质工艺要求:

材质要求: 封面 :157G 哑粉纸过油, 内页 :68G 哑粉 胶装

颜色及专色: 单色印刷

尺寸要求: 140mm\*210mm

---

变更履历:

# Dreame M12

## Wet and Dry Vacuum

### User Manual

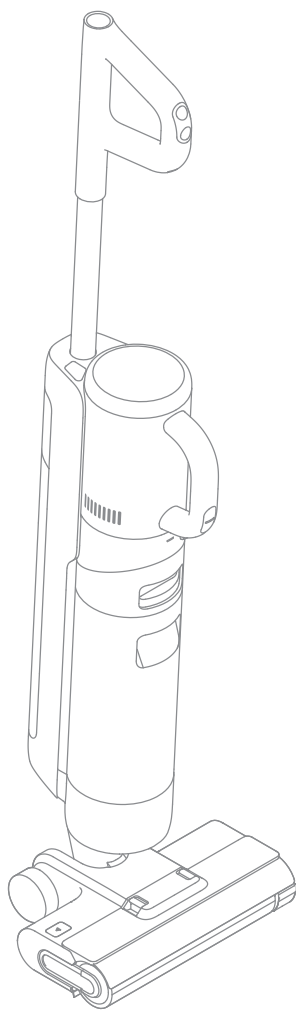

The illustrations in this manual are for reference only. Please refer to the actual product.

**dreame**

# THANK YOU

FOR PURCHASING THIS DREAME  
WET AND DRY VACUUM.

---

## Registration Quick Start

Welcome to register a Dreame account by scanning the QR code. You are available for the **User Manual** and **Special Offers**.



---

With it you are obtaining a high quality product that is engineered for optimal performance.

If you have any questions on the product, please contact us: [aftersales@dreame.tech](mailto:aftersales@dreame.tech).

---

# Contents

|           |                          |     |
|-----------|--------------------------|-----|
| <b>EN</b> | User Manual              | 001 |
| <b>DE</b> | Benutzerhandbuch         | 022 |
| <b>FR</b> | Manuel d'utilisation     | 043 |
| <b>IT</b> | Manuale utente           | 064 |
| <b>ES</b> | Manual de usuario        | 085 |
| <b>RU</b> | Руководство пользователя | 106 |
| <b>PL</b> | Instrukcja obsługi       | 127 |
| <b>HE</b> | מדריך למשתמש             | 148 |
| <b>TH</b> | คู่มือการใช้งาน          | 168 |
| <b>VN</b> | Hướng Dẫn Sử Dụng        | 189 |

## **Important Safety Instructions For Household Use Only**

- Please read this manual carefully before use and retain it for future reference.
- When using an electrical appliance, basic precautions should always be followed, including the following:
- **READ ALL INSTRUCTIONS BEFORE USING (THIS APPLIANCE).** Failure to follow the warnings and instructions may result in electric shock, fire and/or serious injury.

### **WARNING**-To reduce the risk of fire, electric shock, or injury:

- Use only as described in this user guide. Use only manufacturer's recommended attachments.
- Use indoors only, on non-carpeted floor surfaces such as vinyl, tile, sealed wood, etc. Be careful not to run over loose objects or the edges of area rugs. Stalling the brush may result in premature belt failure.
- This appliance should not be used by children younger than 8 years old nor persons with physical, sensory, intellectual deficiencies, or limited experience or knowledge without the supervision of a parent or guardian to ensure safe operation and to avoid any risks. Cleaning and maintenance shall not be performed by children without supervision.
- Do not use a flammable or combustible liquid to clean floors.
- Do not use to pick up flammable or combustible liquids, such as gasoline. Do not use in areas where flammable or combustible liquids may be present.
- For the purposes of recharging the battery, only use the detachable adapter provided with this appliance. Use only with <YLS0251B-E260090> adapter.
- An adapter that is suitable for one type of battery pack may create a risk of fire when used with another battery pack.
- Do not immerse the appliance in liquid.
- Plastic film can be dangerous. To avoid the danger of suffocation, keep it away from children.
- Keep hair, loose clothing, fingers, and all parts of the body away from openings and moving parts of the appliance and its accessories.
- Use only officially-approved floor cleaner as described in the user guide.
- Do not put any object into openings. Do not use the appliance when any opening is blocked; keep free of dust, lint, hair, and anything that may inhibit air flow.
- Do not use it without filters in place.
- Do not use the appliance with a damaged adapter. If the adapter is damaged, it must be replaced by the manufacturer, its service agent or similarity qualified persons in order to avoid hazards.
- Keep ground cables away from the appliance when using it, because a hazard may occur if the appliance runs over a supply cord.

# Safety Information

- Do not pick up toxic material (chlorine bleach, ammonia, drain cleaner, etc.). Do not pick up hard or sharp objects such as glass, nails, screws, coins, etc.
- Do not use the appliance in an enclosed space filled with vapour given off by oil-based paint, paint thinner, some moth-proofing substances, flammable dust, or other explosive or toxic vapour. Do not pick up anything that is burning or smoking, such as cigarettes, matches or hot ashes.
- Follow all charging instructions and do not charge the appliance outside of the temperature range specified in the battery as doing so increases the risk of fire.
- Charger base output terminals should not be short-circuited. Do not use it with damaged charger base. If the appliance has been dropped, damaged, left outdoors, dropped into water, or is not working as it should, return it to a service center.
- Keep the adapter cable away from heated surfaces. Do not handle the adapter plug or appliance with wet hands. To unplug, grasp the adapter plug, rather than the cable.
- Do not pull or carry adapter by cable, use cable as a handle, close door on cable, or pull cable around sharp edges or corners.
- Switch off when not in use, before cleaning, maintaining or servicing the appliance, and before connecting or disconnecting the tool with a moving brush.
- Do not use an appliance that is damaged or modified. Damaged or modified appliance may exhibit unpredictable behavior resulting in fire, explosion, or risk of injury.
- Do not expose the appliance to fire or excessive temperature. Exposure to fire or excessive temperature may cause an explosion.
- Ensure that the appliance is placed on a horizontal surface. Do not use the appliance at the same position if the appliance is equipped with a brush roller and the handle is not completely upright. Do not store the appliance in a place where it may freeze.
- Use extra care when cleaning on stairs.
- Prevent unintentional starting. Ensure the switch is in the OFF-position before picking up or carrying the appliance. Carrying the appliance with your finger on the switch or energizing appliance that have the switch on invites accidents.
- This product contains batteries that can only be replaced by qualified technicians or after-sales service.

# EN Safety Information

## SAVE THESE INSTRUCTIONS IMPORTANT SAFEGUARDS

- Have servicing performed by a qualified repair person using only identical replacement parts. This will ensure that the safety of the product is maintained.
- Do not modify or attempt to repair the appliance excepts as indicated in the instructions for use and care.
- Do not use in extremely hot or cold environments (below 5° C/41° F or above 40° C/104° F). Please charge the appliance in temperature above 5° C/41° F and below 40° C/104° F).
- If appliance has been dropped, damaged, left outdoors, dropped into water, or is not working as it should, never attempt to operate it. Please have it repaired at an authorized service center.

 detachable supply unit

 read operator's manual

 Motorized cleaning head for water suction cleaning

We, Dreame Trading (Tianjin) Co., Ltd., hereby declares that this equipment is in compliance with the applicable Directives, European Norms, and amendments. The full text of the EU declaration of conformity is available at the following internet address:  
<https://global.dreame.tech.com>

For detailed e-manual, please go to  
<https://global.dreame.tech.com/pages/user-manuals-and-faqs>

# Product Overview

## Packing List

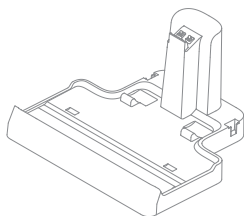

Charging Base

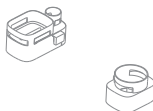

Storage Box



Dust Cup Assembly



Power Adapter

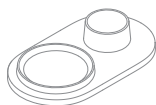

Storage Mount



2-in-1 Crevice Nozzle



Spare Brush Roller



Replacement Filter

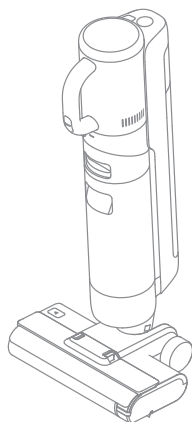

Main Body

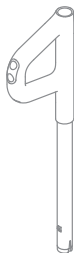

Handle



Cleaning Brush



# EN Product Overview

## Wet and Dry Vacuum Floor Washer

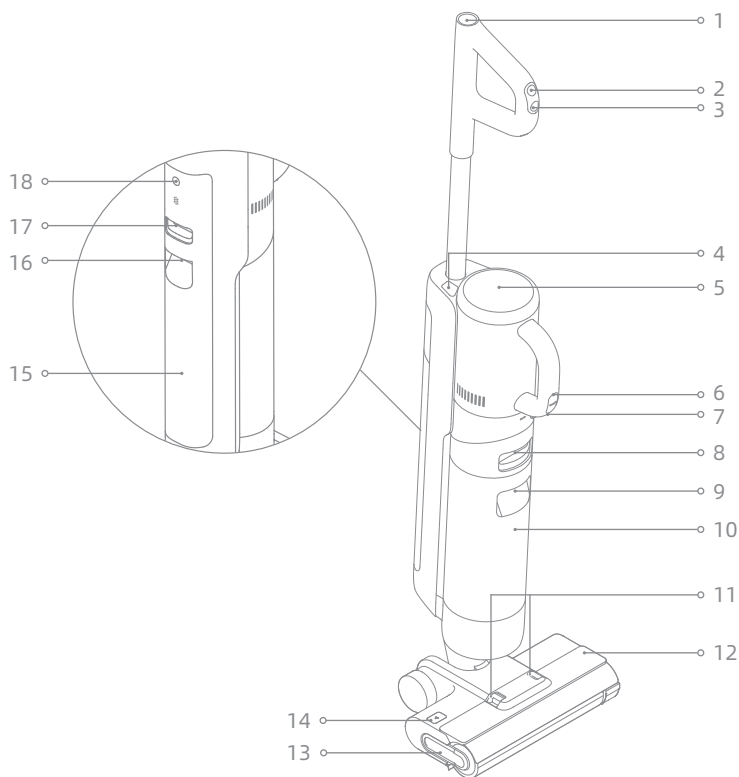

- |   |                        |    |                                    |  |                                 |
|---|------------------------|----|------------------------------------|--|---------------------------------|
| 1 | Self-Cleaning Button   | 8  | Used Water Tank Release Button     | 15   | Clean Water Tank                |
| 2 | Mode Switch            | 9  | Used Water Tank Handle             | 16   | Clean Water Tank Handle         |
| 3 | Power Switch           | 10 | Used Water Tank                    | 17   | Clean Water Tank Release Button |
| 4 | Handvac Release Button | 11 | Brush Roller Cover Release Buttons | 18   | Voice Prompt Button             |
| 5 | Display Screen         | 12 | Brush Roller Cover                 | <ul style="list-style-type: none"><li>• Press briefly to activate the voice prompt or adjust the volume</li><li>• Press and hold for 3 seconds to access the language settings. Press to switch between languages. Press and hold to confirm the selection</li></ul> |                                 |
| 6 | Handvac Mode Switch    | 13 | Brush Roller Handle                |  |                                 |
| 7 | Handvac Power Switch   | 14 | Brush Roller Release Button        |  |                                 |

# Product Overview



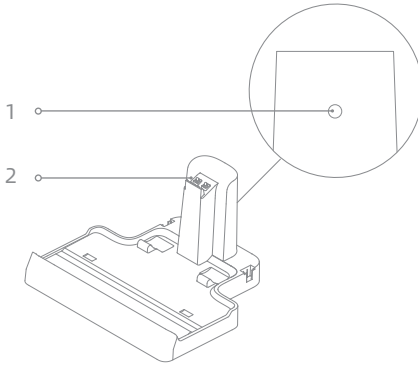

## Charging Base



- 1 Charging Port
- 2 Charging Contacts

## Display Screen



- |   |   |  |
|---|---|--|
| 1 Suction Mode  | 5 Error Message   | 6 Standard Mode  |
| 2 Battery Status Indicator  |  Insufficient water in the Clean Water Tank              | 7 Auto Mode  |
| 3 Self-Cleaning<br>Press briefly to enable this function (battery level $\geq$ 15%) |  Used Water Tank full /<br>Used Water Tank not installed | 8 Dirt Level Indicator<br>The color of the indicator changes in real time according to the amount of dirt. |
| 4 Turbo Mode  |  Blocked tube  |  |
|   |  Brush roller stuck /<br>Brush roller not installed      |  |

If the appliance is not working properly, the screen display will show an error message. Please refer to the troubleshooting table to find your solution.

# Installation

## Handle Installation

Insert the end of the handle vertically into the port on the top of the appliance as indicated until you hear a click.

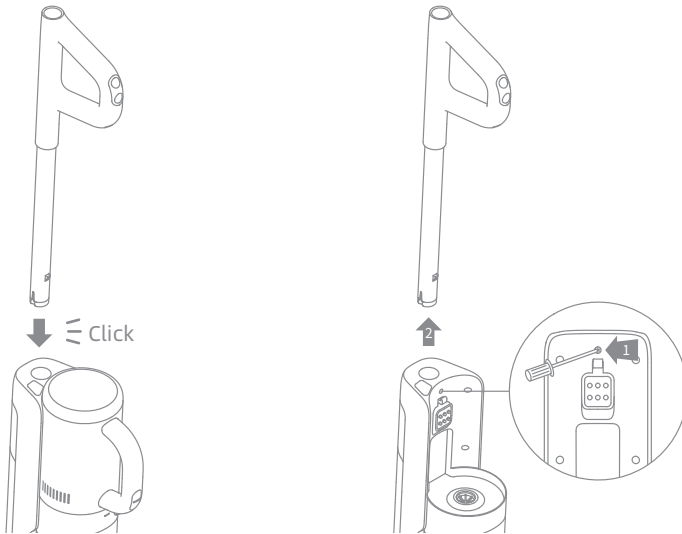

Note: To disassemble, extend a hard object into the hole on the back of the appliance to press contacts and pull the handle upwards at the same time.

## Storage Box Installation

Install the storage box onto the charging base as shown in the diagram.

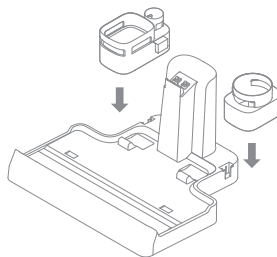

# Charging

1. Place the charging base against a wall on level ground and connect it to a power source. Fully charge the appliance before first use.
2. Place the appliance on the charging base, the ⚡ on the screen will light up to indicate the charging status. When charging, the number on the display screen represents the current battery level as a percentage. When the number reaches 100, the battery is fully charged and the ⚡ will turn off.

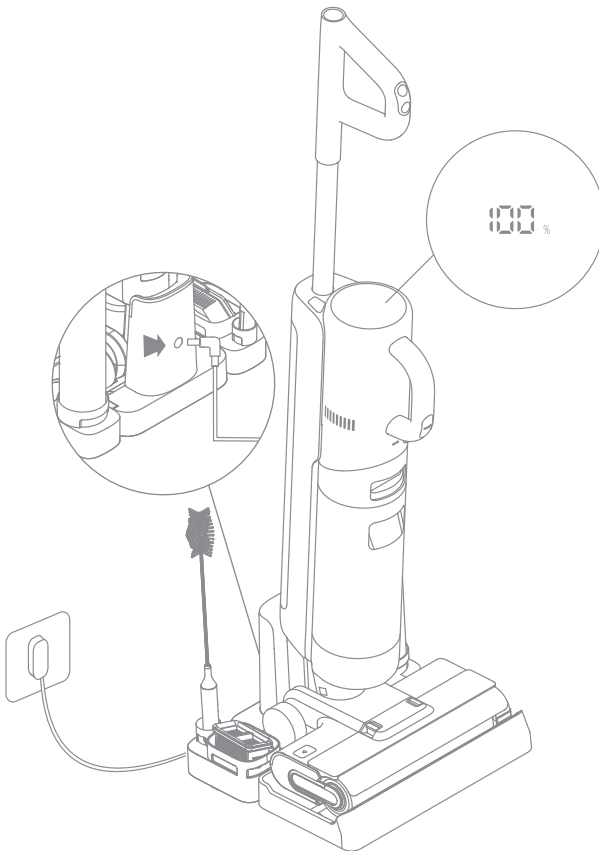

**Note:**

- If no operation is performed within 10 minutes, the appliance will enter the sleep mode.
- To extend the battery life time, the battery keeps cooling down for about one hour automatically after you have used the appliance for a long time.

# How to Use

## Working Modes

The appliance is powered on in Auto mode by default, you can switch to Suction mode as needed.



### Auto Mode

While washing the floor, the appliance can adjust its suction power according to different situations.



### Suction Mode

If Suction mode is selected, the appliance will vacuum water only and the brush roller will not be dampened. No water is coming out of the Clean Water Tank.



### Standard Mode (Handvac)

When the appliance converts to a handheld vacuum, it is powered on by default in Standard mode.



### Turbo Mode (Handvac)

Press the handvac mode switch to select the Turbo mode.

## Using as a Floor Washer

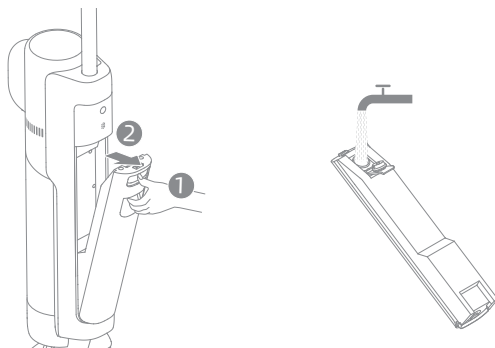

**1. Fill the Clean Water Tank:** Press the Clean Water Tank release button to remove the tank. Open the tank cover and fill the tank with clean water. Re-install the Clean Water Tank and ensure it clicks into place.



### Note:

- For better cleaning performance, it is recommended to add 10ml detergent with the bottle cap into the full Clean Water Tank, then shake gently and evenly for use.
- Do not add any liquids other than the officially-approved cleaner.

# How to Use

**2. Start cleaning:** Gently step on the brush cover and recline the appliance backwards. Press the Power Switch  to start operating, press the Mode Switch  to switch between the Auto mode and the Suction mode according to your needs.

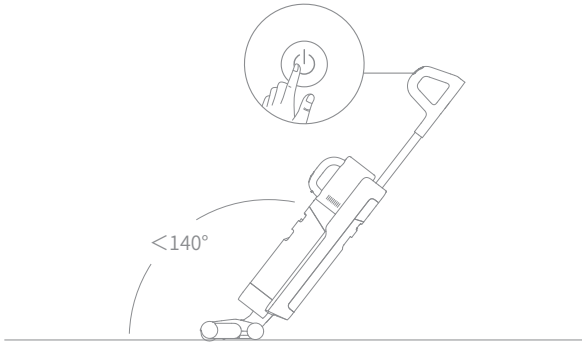

**Note:**

- Do not vacuum any foamy liquids.
- If the appliance is in the upright position while working, the current task will be suspended.
- The appliance is suitable for cleaning floors, marble, tiles and other hard surfaces.
- Do not recline the appliance backwards more than 140° to prevent the appliance from leaking water.
- When the appliance is in operation, do not lift it off the ground, move it, tilt it or lay it flat. Doing so may cause the used water to flow into the motor.

**3. Empty the Used Water Tank:** Press the Used Water Tank release button to take out the tank. Remove the tank cover and pour out the used water. Close the tank cover and re-install the tank before use.

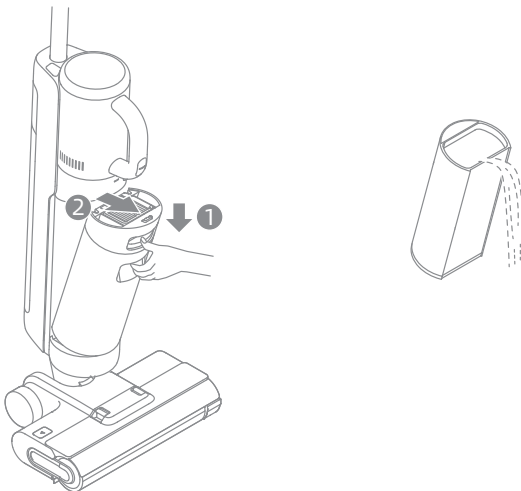

# How to Use

## One-Touch Self-Cleaning

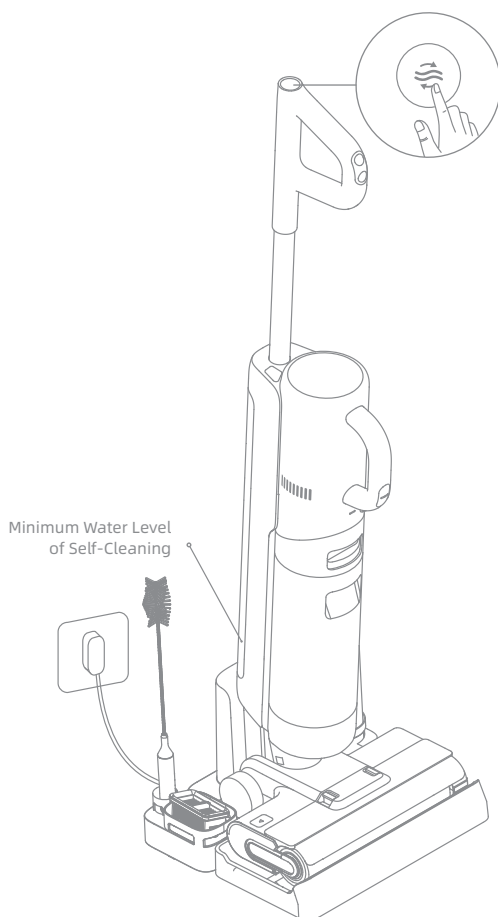

\* The self-cleaning function can be enabled only when the appliance is being charged and the battery level is more than 15%.

1. After the appliance completes the cleaning task, place it back onto the base and make sure that the water in the Clean Water Tank is sufficient for self-cleaning.
2. Briefly press the self-cleaning button  on the top of the handle. The self-cleaning indicator will light up and the appliance will start self-cleaning.
3. After self-cleaning is complete, promptly clean the Used Water Tank. If some stains are left on the charging base, clean the base.



# How to Use

## Using as a Handheld Vacuum

1. Press the handvac release button to remove the handvac.
2. Install the dust cup assembly and other attachments as shown in the diagram until you hear a click.
3. Briefly press the handvac Power Switch  to start operating. Briefly press the handvac mode switch  to switch between Standard mode and Turbo mode according to your needs.

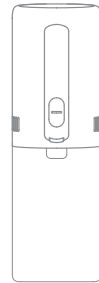
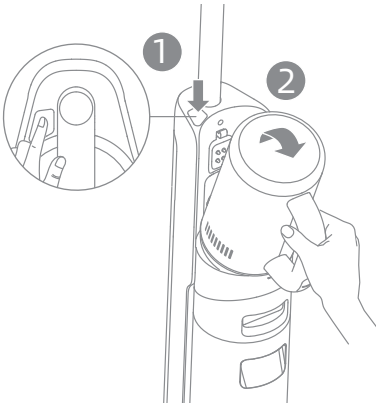

↑ Click

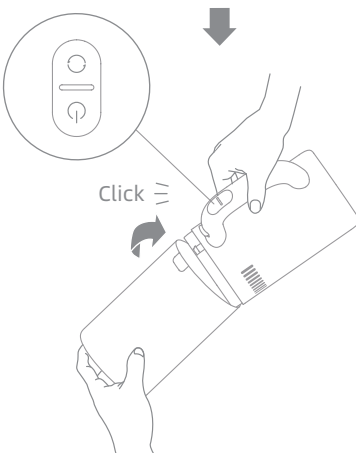



# How to Use

## Using Different Attachments

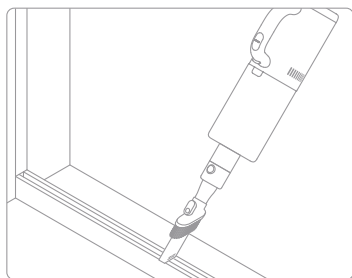

### **2-in-1 crevice nozzle:**

For cleaning corners, stairs, sofas, coffee tables and other narrow spaces.

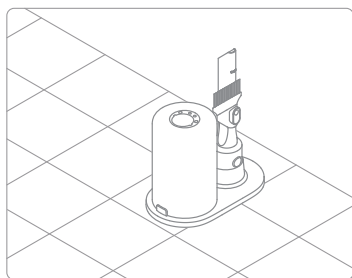

### **Storage mount:**

If the dust cup assembly and the 2-in-1 crevice nozzle are not in use, store them on the storage mount as shown in the diagram.

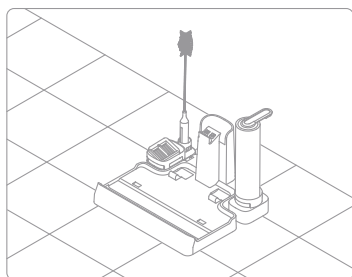

### **Storage box:**

Store the cleaning brush, the filter, and the brush roller on the storage box as shown in the diagram.

Tips:

- Turn off the appliance before performing care and/or maintenance. Do not touch the Power Switch.
- Replace parts if needed. The parts must be replaced by those available from the manufacturer or its service agent.
- If the appliance is not used for an extended period, fully charge it, unplug the power adapter, and store the appliance in a cool, low-humidity environment away from direct sunlight. To avoid over-discharge of the battery, charge the appliance at least once every 3 months.

## Cleaning the Used Water Tank and the Filter

\* Cleaning the Used Water Tank after each use is recommended.

\* Replacing the filter every 3 to 6 months is recommended.

1. Press the Used Water Tank release button and take out the Used Water Tank.

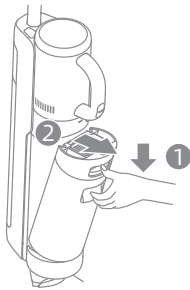

2. Take out the filter from the Used Water Tank cover. Remove the tank cover and pour out the wastewater.



3. Rinse the Used Water Tank and the tank cover with water, the provided cleaning brush can be used to clean the inner wall of the tank.

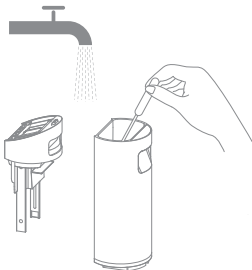

4. Close the Used Water Tank cover, re-install the Used Water Tank and ensure the tank clicks into place.

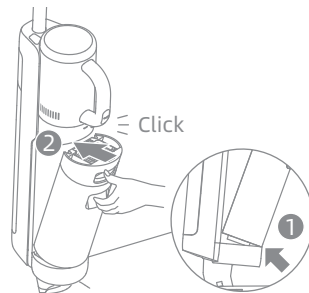

Note: When the filter is dirty and needs washing, rinse it with water. It must be completely dry before use.

# Care and Maintenance

## Cleaning the Tube and the Dirt Sensor

Remove the Used Water Tank, wipe the tube and the dirt sensor with a wet cloth before use.

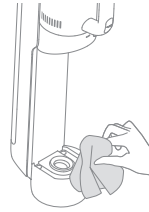

## Cleaning the Dust Cup Assembly

\* Cleaning the dust cup after each use or after the amount of dust in the cup reaches the MAX line is recommended.

\* Replacing the filter every 3 to 6 months is recommended.

1. Press the dust cup release button and remove the cup.

2. Take out the filter and the cyclone assembly from the dust cup, then empty the cup.

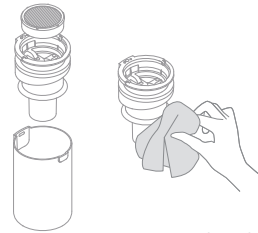
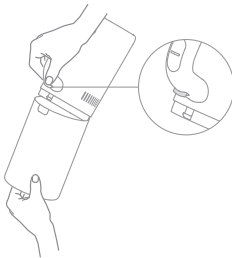

Note: To reduce the risk of electric shock or injury, do not rinse the cyclone assembly with water.

3. Tap the filter gently or clean it with the cleaning brush. Rinse the filter and the dust cup with water.

4. Dry the filter and the dust cup completely before use.

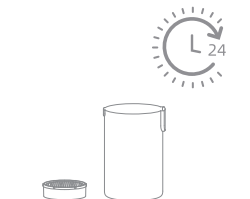
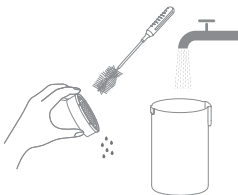

# Care and Maintenance

## Cleaning the Brush Assembly

\* Clean as needed. Alternating use of the two provided brush rollers is recommended.  
\* Replacing the brush roller every 3 to 6 months is recommended.

1. First, press the brush roller cover release buttons inwards on both sides to remove the brush roller cover. Next, press the brush roller release button and the handle of the brush roller will pop out. Pull the handle to take out the brush roller.

2. Clean out any hair and debris tangled on the brush roller with the provided cleaning brush. Rinse the brush roller with clean water and dry it completely.

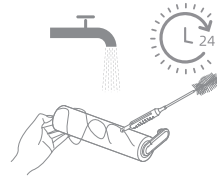
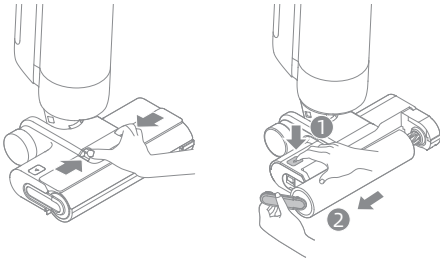

3. Wipe the suction inlet with a dry cloth or wet tissue. Do not rinse the brush assembly with water.

4. After cleaning the brush roller, re-install the brush roller and the brush roller cover. You will hear a click to indicate that they are installed in place.

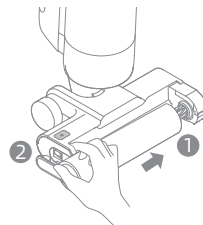
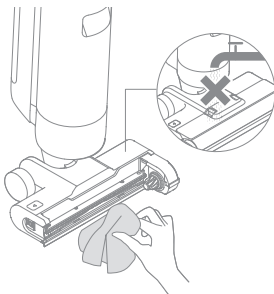

If an error occurs, the appliance will stop working. Please refer to the following table for troubleshooting. If the problem persists, please contact the customer service.

| Error  | Possible Cause  | Solution   |
|--|---|--|
| The appliance does not work.                         | The appliance is out of battery or its battery level is low.  | Fully charge its battery before use.   |
|  | The appliance is in the upright position.   | Recline the appliance backwards.   |
|  | The appliance is overheating due to blockage and the high-temperature cut-off has activated.                    | Clear the blockage and wait until the temperature returns normal.  |
|  | The Used Water Tank is full.  | Empty the Used Water Tank.   |
|  | The handle, brush roller, or Used Water Tank is not installed in place.   | Ensure the handle, brush roller, or Used Water Tank are all properly in place.                                     |
| The appliance charges slowly.                        | The temperature of the battery is too low or too high.  | Wait until the battery's temperature returns normal.   |
| The suction power of the appliance is weak.          | The filter is clogged.  | Clean the Used Water Tank and the filter that is in the dust cup.  |
|  | There are some foreign objects in the tube and the suction inlet or the tube and the suction inlet are blocked. | Clean the tube and the suction inlet.  |
| The motor is making a strange noise.                 | There is too much dirty water in the Used Water Tank.   | Empty the Used Water Tank.   |
|  | The suction inlet is blocked.   | Clear any blockage in the suction inlet.   |
| The dirt level indicator is solid red.               | The dirt sensor needs cleaning.   | The dirt sensor is in the tube. Please refer to the troubleshooting section for guidance on how to clean the tube. |
|  | The concentration of the cleaner is too high.   | Dilute the cleaner with water at the recommended ratio.  |
|  | Some liquid other than the officially-approved cleaner has been added and large amounts of foam are produced.   | Use only the officially-approved cleaner.  |
| The display screen does not light up while charging. | The power adapter is not plugged into the electrical outlet.  | Make sure the power adapter is plugged in.   |
|  | The appliance is not placed onto the charging base properly.  | Make sure the appliance is placed onto the charging base properly.   |





| Error                                    | Possible Cause   | Solution   |
|--|--|--|
| No water is coming out of the appliance. | The Clean Water Tank is not properly installed in place, or the water in the Clean Water Tank is insufficient. | Re-install or fill the Clean Water Tank.   |
|  | It takes 30 second to dampen the brush roller.   | Turn on the appliance and check again in 30 seconds.   |
| The vent leaks water.                    | A collision or a sharp pull causes water to enter the motor.   | Move the appliance gently back and forth while it is turned on.  |
|  | The filter is not completely dry after being cleaned.  | Dry the filter completely before use.  |
| Self-cleaning fails.                     | The brush roller may be jammed by large debris.  | Open the brush roller cover to check and clean the brush roller.   |
|  | The appliance is not being charged.  | Make sure the appliance is being charged before enabling the self-cleaning function.                                       |
|  | Self-cleaning cannot be enabled if the battery level is lower than 15%.  | The self-cleaning function can only be enabled when the appliance is being charged and the battery level is more than 15%. |
|  | The Used Water Tank is not installed in place, or the Used Water Tank is full.                                 | Re-install or empty the Used Water Tank.   |
|  | The Clean Water Tank is not installed in place, or the water in the Clean Water Tank is insufficient.          | Fill or re-install the Clean Water Tank.   |

For additional services, please contact us via [aftersales@dreame.tech](mailto:aftersales@dreame.tech)

Website: <https://global.dreametech.com>

# EN Troubleshooting

If the appliance is not working properly, the screen display will show an error message. Please refer to the troubleshooting table to find your solution.

| Error Icon  | Possible Cause                         | Solution  |
|---|--|---|
|  | Insufficient water in Clean Water Tank | Fill the Clean Water Tank.  |
|  | Used Water Tank not installed          | Install the Used Water Tank.  |
|   | Used Water Tank full                   | Empty the Used Water Tank.  |
|  | Brush roller stuck                     | Clean the brush roller with the provided cleaning brush.                                |
|   | Brush roller not installed             | Install the brush roller.   |
|  | Blocked tube                           | Check whether the filter is clogged. Alternatively, clean the tube and the dirt sensor. |

| Troubleshooting Code | Possible Cause      | Solution   |
|----------------------|---------------------|--|
| E1-E7                | Error               | Restart the appliance for troubleshooting. If the problem persists, please contact customer service. |
| H1-H6                |                     |  |
| H7                   | Battery overheating | Wait until the battery's temperature returns normal.   |

# Specifications

| Wet and Dry Vacuum Floor Washer |                                   |                              |                 |
|---------------------------------|-----------------------------------|------------------------------|-----------------|
| Model                           | HHV3                              | Charging Time                | Approx. 5 hours |
| Rated Voltage                   | 21.6 V ===                        | Charging Voltage             | 26 V ===        |
| Used Water Tank Capacity        | 700 mL                            | Clean Water Tank Capacity    | 900 mL          |
| Rated Power                     | 300 W                             |                              |                 |
| Power Adapter                   |                                   |                              |                 |
| Model                           | YLS0251B-E260090                  | No-load Power Consumption    | 0.08 W          |
| Input                           | 100-240 V ~ 50/60 Hz<br>0.8 A Max | Average Active Efficiency    | 87.28%          |
| Output                          | 26 V === 0.9 A                    | Efficiency at Low Load (10%) | 79.74%          |



# Battery Disposal and Removal

The built-in lithium-ion battery contains substances that are hazardous to the environment. Before disposing of the battery, make sure the battery is removed by qualified technicians and discarded at an appropriate recycling facility.

- the battery must be removed from the appliance before it is scrapped;
- the appliance must be disconnected from the supply mains when removing the battery;
- the battery is to be disposed of safely.

## Removal Guide

1. Re move the display screen by rotating it with a tool.
2. Remove the screws on the battery cover in turn and then pry open the cover with proper tools.
3. Unplug the terminals between the battery and PCB board to remove the battery.

## CAUTION:

- Before removing the battery, disconnect the power and run out the battery as much as possible.
- Unneeded batteries should be discarded at an appropriate recycling facility.
- Do not expose to high temperature environment to avoid risks of explosion.
- Under abusive conditions, liquid may be ejected from the battery. If contact occurs, flush with water and seek medical help.

## WEEE Information



All products bearing this symbol are waste electrical and electronic equipment (WEEE as in directive 2012/19/EU) which should not be mixed with unsorted household waste. Instead, you should protect human health and the environment by handing over your waste equipment to a designated collection point for the recycling of waste electrical and electronic equipment, appointed by the government or local authorities. Correct disposal and recycling will help prevent potential negative consequences to the environment and human health. Please contact the installer or local authorities for more information about the location as well as terms and conditions of such collection points.

## Wichtige Sicherheitshinweise Nur für den Hausgebrauch

- Bitte lesen Sie dieses Handbuch vor der Verwendung sorgfältig durch und bewahren Sie es zum späteren Nachschlagen auf.
- Bei der Verwendung eines elektrischen Geräts sollten immer grundlegende Vorsichtsmaßnahmen beachtet werden, einschließlich der folgenden:
- **LESEN SIE ALLE ANWEISUNGEN, BEVOR SIE DIESES GERÄT VERWENDEN.** Die Nichtbeachtung der Warnhinweise und Anweisungen kann zu einem elektrischen Schlag, Brand und/oder schweren Verletzungen führen.

### **WARNUNG-** Um die Gefahr von Bränden, Stromschlägen oder Verletzungen zu verringern:

- Verwenden Sie das Gerät nur wie in dieser Bedienungsanleitung beschrieben. Verwenden Sie nur das vom Hersteller empfohlene Zubehör.
- Verwenden Sie das Gerät nur in Innenräumen, auf nicht mit Teppichboden versehenen Böden wie Vinyl, Fliesen, versiegeltem Holz usw. Achten Sie darauf, nicht über lose Gegenstände oder Kanten von Teppichen zu fahren. Ein Abwürgen der Bürste kann zu einem vorzeitigen Ausfall des Riemens führen.
- Um einen sicheren Betrieb zu gewährleisten und Risiken zu vermeiden, darf dieses Produkt nicht von Kindern unter 8 Jahren, von Personen mit körperlichen, sensorischen oder geistigen Einschränkungen oder von Personen mit mangelnden Kenntnissen ohne Aufsicht eines Elternteils oder Vormunds verwendet werden. Kinder dürfen die Reinigung und Wartung nicht ohne Aufsicht durchführen.
- Verwenden Sie keine brennbare oder leicht entzündliche Flüssigkeit, um Böden zu reinigen.
- Dieses Gerät darf nicht verwendet, um brennbare oder leicht entzündliche Flüssigkeiten wie Benzin aufzunehmen. Dieses Gerät darf nicht in Bereichen verwendet werden, in denen brennbare oder leicht entzündliche Flüssigkeiten vorhanden sein können.
- Zum Aufladen der Batterie verwenden Sie nur den mitgelieferten abnehmbaren Adapter. Nur mit Adapter <YLS0251B-E260090> verwenden.
- Ein Adapter, der für eine Art von Akkupack geeignet ist, kann bei Verwendung mit einem anderen Akkupack zu Brandgefahr führen.
- Tauchen Sie das Gerät nicht in Flüssigkeit.
- Kunststoffolie kann gefährlich sein. Um die Gefahr des Erstickens zu vermeiden, halten Sie sie von Kindern fern.
- Halten Sie Haare, lose Kleidung, Finger und alle Körperteile von den Öffnungen und beweglichen Teilen des Geräts und seines Zubehörs fern.
- Verwenden Sie nur offiziell zugelassene Bodenreinigungsmittel, wie in der Bedienungsanleitung beschrieben..
- Setzen Sie kein Objekt in die Öffnungen. Verwenden Sie das Gerät nicht, wenn die Öffnung blockiert ist. Halten Sie sich frei von Staub, Fusseln, Haaren und allem, was den Luftstrom behindern kann.
- Verwenden Sie es nicht ohne eingesetzte Filter.

# Sicherheitsinformationen

- Verwenden Sie das Gerät nicht mit einem beschädigten Adapter. Wenn der Adapter beschädigt ist, muss er durch den Hersteller, seinen Serviceagenten oder ähnliche qualifizierte Personen ersetzt werden, um Gefahren zu vermeiden.
- Halten Sie Erdungskabel vom Gerät fern, da eine Gefahr auftreten kann, wenn das Gerät in Betrieb über ein Netzkabel läuft.
- Nehmen Sie kein giftiges Material auf (Chlorbleiche, Ammoniak, Abflussreiniger usw.). Heben Sie keine harten oder scharfen Gegenstände wie Glas, Nägel, Schrauben, Münzen usw. auf.
- Verwenden Sie das Gerät nicht in einem geschlossenen Raum, der mit Dämpfen gefüllt ist, die von ölhaltigen Farben, Farbverdünnern, einigen Mottenschutzmitteln, brennbarem Staub oder anderen explosiven oder giftigen Dämpfen abgegeben werden. Nehmen Sie keine brennenden oder rauchenden Gegenstände auf, wie z. B. Zigaretten, Streichhölzer oder heiße Asche.
- Befolgen Sie alle Ladeanweisungen und laden Sie das Gerät nicht außerhalb des in der Batterie angegebenen Temperaturbereichs auf, da dies die Brandgefahr erhöht.
- Die Ausgangsklemmen der Ladestation dürfen nicht kurzgeschlossen werden. Verwenden Sie es nicht mit beschädigten Ladestation. Wenn das Gerät heruntergefallen ist, beschädigt wurde, im Freien gelassen wurde, ins Wasser gefallen ist oder nicht ordnungsgemäß funktioniert, bringen Sie es zu einem Service Center.
- Halten Sie das Adapterkabel von beheizten Oberflächen fern. Behandeln Sie den Adapterstecker oder das Gerät nicht mit nassen Händen. Um den Stecker zu entfernen, greifen Sie den Adapterstecker und nicht das Kabel.
- Adapter nicht per Kabel ziehen oder trage, stattdessen ihn als Griff verwenden, Tür am Kabel schließen oder Kabel um scharfe Kanten oder Ecken ziehen.
- Schalten Sie das Gerät aus, wenn Sie es nicht benutzen, bevor Sie es reinigen, pflegen oder warten, und bevor Sie das Werkzeug mit einer beweglichen Bürste anschließen oder trennen.
- Verwenden Sie kein Gerät, das beschädigt oder modifiziert ist. Beschädigte oder modifizierte Batterien können ein unvorhersehbares Verhalten zeigen, was zu Feuer, Explosion oder Verletzungsgefahr führen kann.
- Setzen Sie das Gerät keinem Feuer oder übermäßigen Temperaturen aus. Die Exposition gegenüber Feuer oder übermäßige Temperatur kann eine Explosion verursachen.
- Stellen Sie sicher, dass das Gerät auf einer horizontalen Fläche steht. Verwenden Sie das Gerät nicht an der gleichen Stelle, wenn das Gerät mit einer Walzenbürste ausgestattet ist und der Griff nicht vollständig aufrecht steht. Lagern Sie das Gerät nicht an einem Ort, an dem es einfrieren kann.
- Gehen Sie bei der Reinigung auf Treppen besonders vorsichtig vor.
- Verhindern Sie ein unbeabsichtigtes Starten. Vergewissern Sie sich, dass der Schalter in der AUS-Stellung ist, bevor Sie das Gerät in die Hand nehmen oder tragen.

# Sicherheitsinformationen

- Das Tragen des Geräts mit dem Finger auf dem Schalter oder auf dem stromführenden Gerät, das den Schalter eingeschaltet hat, trägt zu Unfällen bei.
- Dieses Produkt enthält Batterien, die nur durch qualifizierte Techniker oder Kundendienst ersetzt werden können.

## DIESE ANWEISUNGEN SICHERN WICHTIGE SCHUTZMASSNAHMEN

- Lassen Sie die Wartung von einer qualifizierten Reparaturkraft durchführen, die nur identische Ersatzteile verwendet. Dadurch wird sichergestellt, dass die Sicherheit des Produkts erhalten bleibt.
- Verändern Sie das Gerät nicht und versuchen Sie nicht, es zu reparieren, es sei denn, dies ist in der Gebrauchs- und Pflegeanleitung angegeben.
- Nicht in extrem heißen oder kalten Umgebungen verwenden (unter 5° C/41° F oder über 40° C/104° F). Bitte laden Sie das Gerät bei Temperaturen über 5° C/41° F und unter 40° C/104° F) auf.
- Wenn das Gerät heruntergefallen ist, beschädigt wurde, im Freien abgestellt wurde, ins Wasser gefallen ist oder nicht ordnungsgemäß funktioniert, versuchen Sie niemals, es zu bedienen. Bitte lassen Sie es von einem autorisierten Servicecenter reparieren.

 abnehmbare Versorgungseinheit



Bedienungsanleitung lesen



Motorisierter Reinigungskopf für Whater Saugreinigung

Wir, Dreame Trading (Tianjin) Co., Ltd., bestätigen hiermit, dass dieses Gerät mit dengeltenden Verordnungen und europäischen Normen sowie etwaigen Ergänzungen inEinklang steht. Der vollständige Wortlaut der EU-Konformitätserklärung ist unter der folgenden Internetadresse abrufbar: <https://global.dreamotech.com>

Ein detailliertes elektronisches Handbuch finden Sie unter <https://global.dreamotech.com/pages/user-manuals-and-faqs>

# DE Produktübersicht

## Packliste

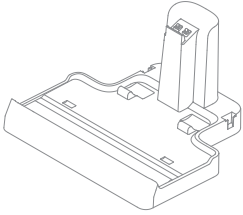

Ladestation



Aufbewahrungsbox

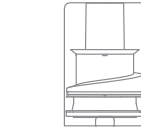

Staubbehälterver-  
bundteile



Netzadapter

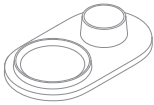

Staubkapazität



2-in-1  
Spaltdüse



Ersatzwalzen-  
bürste



Ersatzfilter

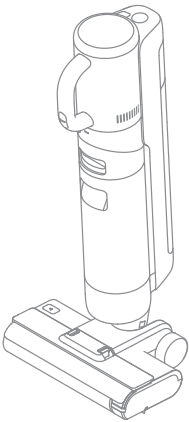

Hauptkörper



Handgriff



Reinigungsbürste

## Nass-Trockensauger

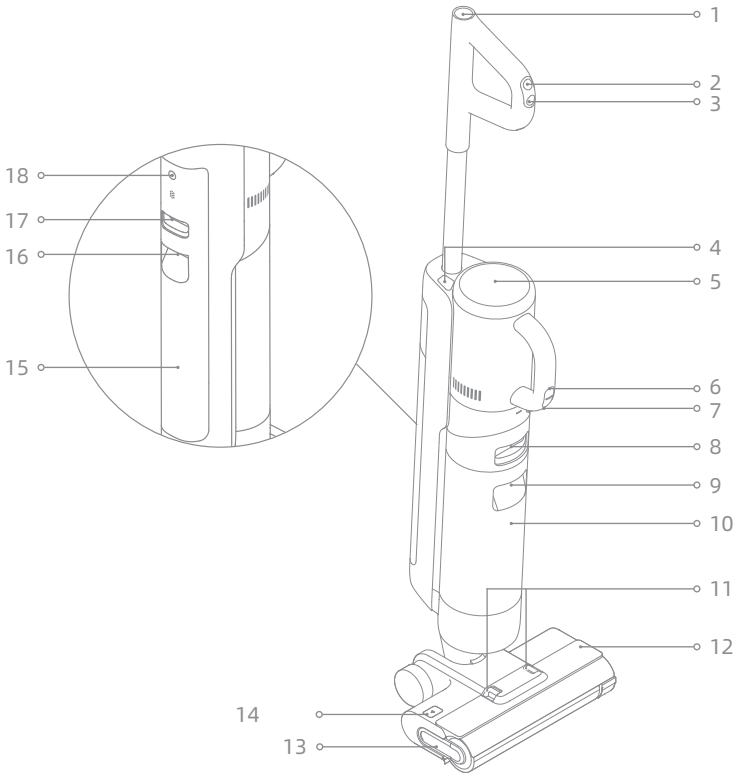

- |   |   |    |  |    |  |
|---|---|----|--|----|--|
| 1 |  Selbstreinigungstaste         | 8  | Entriegelungstaste für Schmutzwassertank     | 15 | Reinwassertank   |
| 2 |  Modusschalter                 | 9  | Griff für Schmutzwassertank                  | 16 | Griff für den Reinwassertank   |
| 3 |  Netzschalter                  | 10 | Schmutzwassertank                            | 17 | Entriegelungstaste für den Reinwassertank  |
| 4 | Handstaubsauger-Entriegelungstaste  | 11 | Entriegelungstaste für Bürstenrolleabdeckung | 18 | Taste für die Sprachansage <ul style="list-style-type: none"> <li>• Kurz drücken, um die Sprachansage zu aktivieren oder die Lautstärke einzustellen</li> <li>• 3 Sekunden lang gedrückt halten, um auf die Spracheinstellungen zuzugreifen. Drücken, um zwischen den Sprachen zu wechseln. Gedrückt halten, um die Auswahl zu bestätigen</li> </ul> |
| 5 | Bildschirm  | 12 | Bürstenrolleabdeckung                        |    |  |
| 6 |  Handstaubsauger-Modusschalter | 13 | Bürstenrollengriff                           |    |  |
| 7 |  Handstaubsauger Netzschalter  | 14 | Entriegelungstaste für Bürstenrolle          |    |  |



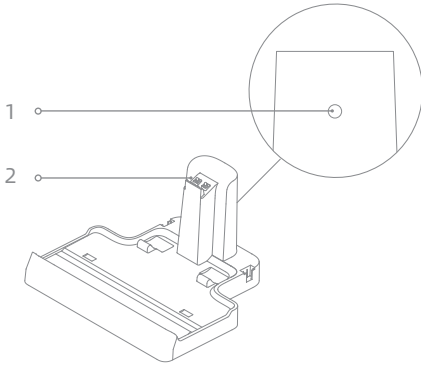

**Ladestation**

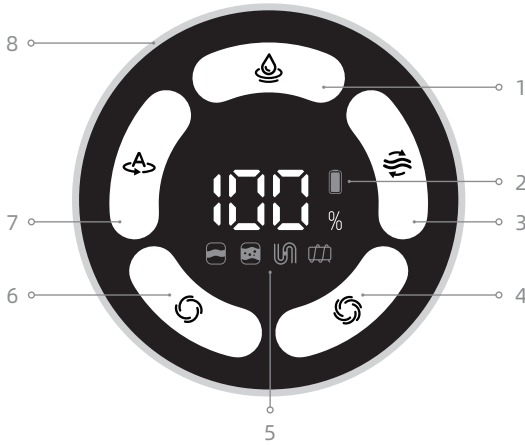

- 1 Ladeanschluss
- 2 Ladekontakte

**Bildschirm**



- |  |   |  |
|--|---|--|
| <p><b>1</b> Saugmodus</p> <p><b>2</b> Akkustatus-Anzeige</p> <p><b>3</b> Selbstreinigung<br/>Kurz drücken, um diese Funktion zu aktivieren (Batteriestand ≥ 15%)</p> <p><b>4</b> Turbo-Modus</p> | <p><b>5</b> Fehlermeldungen</p> <ul style="list-style-type: none"> <li> Zu wenig Wasser im Reinwassertank</li> <li> Der Schmutzwassertank ist voll/<br/>Der Schmutzwassertank nicht installiert</li> <li> Blockierte Röhre</li> <li> Die Bürstenrolle gesteckt/<br/>Die Bürstenrolle nicht installiert</li> </ul> | <p><b>6</b> Standardmodus</p> <p><b>7</b> Auto-Modus</p> <p><b>8</b> Füllstandsanzeige für den Schmutz<br/>Die Farbe des Indikators ändert sich in Echtzeit entsprechend der Menge an Schmutz.</p> |
|--|---|--|

Wenn das Gerät nicht ordnungsgemäß funktioniert, wird auf dem Bildschirm eine Fehlermeldung angezeigt. Bitte beachten Sie die Tabelle zur Fehlerbehebung, um Ihre Lösung zu finden.

## Griffmontage

Fügen Sie das Ende der Griffbaugruppe senkrecht in die Öffnung auf der Oberseite des Geräts ein, wie angegeben, Sie werden ein Einrasten spüren.

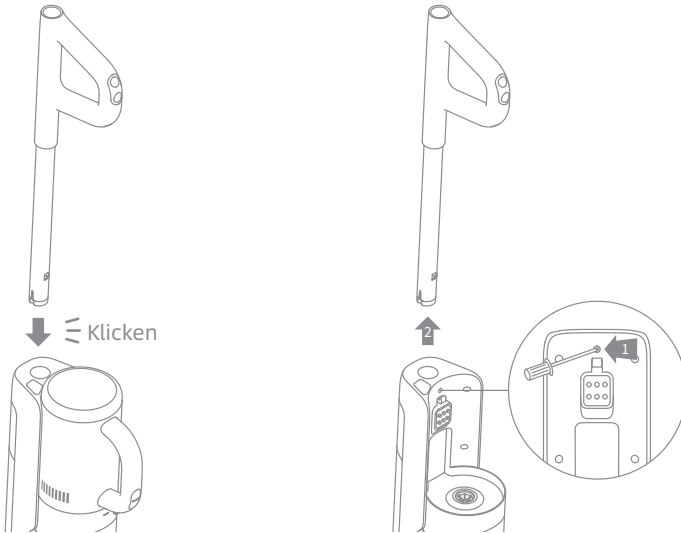

Hinweis: Um den Griff zu demontieren, verwenden Sie bitte einen harten Gegenstand, um in das Loch auf der Rückseite des Geräts zu greifen, um den Kontakt zu drücken, und ziehen Sie gleichzeitig den Griff nach oben.

## Aufbewahrungsbox Installation

Installieren Sie die Aufbewahrungsbox wie im Diagramm gezeigt auf der Ladestation.

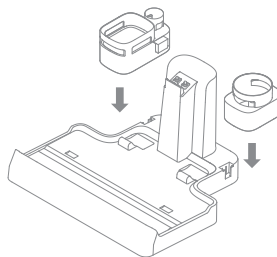



# Laden

1. Stellen Sie die Ladestation gegen eine Wand auf dem Boden und schließen Sie sie an eine Stromquelle an. Laden Sie das Gerät vor dem ersten Gebrauch vollständig auf.
2. Stellen Sie das Gerät auf die Ladestation, die ⚡ auf dem Bildschirm aufleuchtet, um den Ladestatus anzuzeigen. Beim Laden stellt die Nummer auf dem Display den aktuellen Batteriestand in Prozent dar. Wenn die Zahl 100 erreicht, ist der Akku vollständig aufgeladen und ⚡ wird ausgeschaltet.

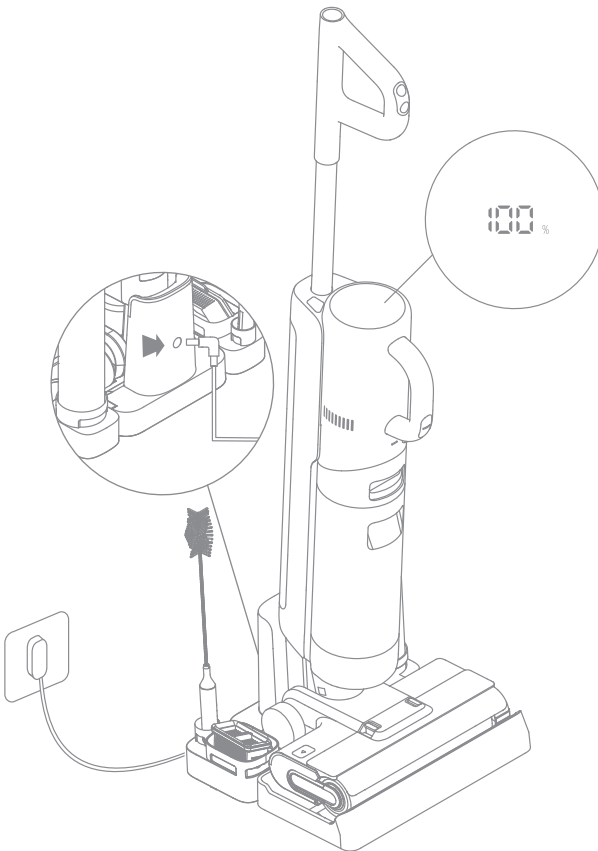

## Hinweis:

- Wenn innerhalb von 10 Minuten keine Operation ausgeführt wird, wechselt das Gerät in den Ruhemodus.
- Um die Akkulaufzeit zu verlängern, kühlt der Akku nach längerer Benutzung des Gerätes automatisch etwa eine Stunde lang ab.

# Verwendung

## Betriebsmodus

Das Gerät ist standardmäßig im Auto-Modus eingeschaltet, Sie können nach Bedarf die Saugleistung auswählen.



### Auto-Modus

Während des Bodenwaschens kann das Gerät seine Saugleistung an verschiedene Situationen anpassen.



### Saugmodus

Wenn der Saugmodus ausgewählt ist, saugt das Gerät nur Wasser und die Bürstenrolle wird nicht befeuchtet.



### Standardmodus

Wenn das Gerät in einen Handstaubsauger umgewandelt wird, wird es standardmäßig im Standardmodus eingeschaltet.



### Turbo-Modus

Drücken Sie den Handstaubsauger-Modus-Schalter, um den Turbo-Modus auszuwählen.

## Als Bodenwischer verwenden

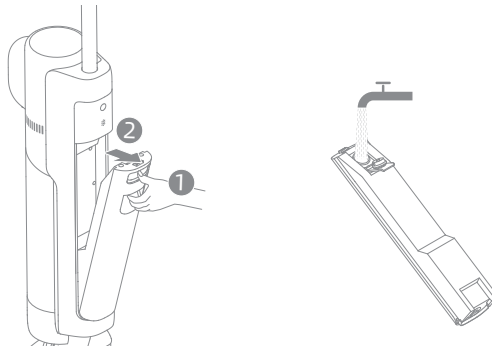

1. **Reinwassertank befüllen:** Drücken Sie die Eentriegelungstaste, um den Tank zu entfernen. Öffnen Sie den Tankdeckel und füllen Sie den Tank mit sauberem Wasser. Installieren Sie den Reinwassertank erneut und stellen Sie sicher, dass er einrastet.



### Hinweis:

- Für eine bessere Reinigungsleistung wird empfohlen, 10 ml Reinigungsmittel mit dem Flaschenverschluss in den vollen Reinwassertank zu geben und dann sanft und gleichmäßig für die Verwendung zu schütteln.
- Keine anderen Flüssigkeiten als die offiziell zugelassenen Reinigungsmittel zugeben.

# Verwendung

**2. Starten Sie die Reinigung:** Treten Sie vorsichtig auf die Bürstenrolleabdeckung und stellen Sie das Gerät nach hinten. Drücken Sie den Netzschalter  , um den Betrieb zu starten, und drücken Sie den Modusschalter  , um nach dem Bedarf zwischen dem Auto- und dem Saugmodus zu wechseln.

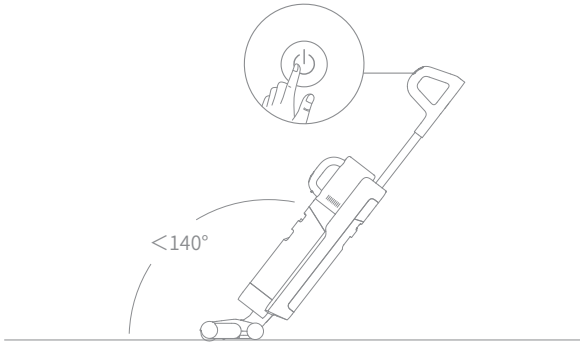

## Hinweis:

- Verwenden Sie es nicht, um schäumende Flüssigkeiten zu saugen.
- Wenn sich das Gerät während der Arbeit in aufrechter Position befindet, wird die aktuelle Aufgabe unterbrochen.
- Das Gerät eignet sich zur Reinigung von Böden, Marmor, Fliesen und anderen harten Oberflächen.
- Stellen Sie das Gerät nicht mehr als  $140^\circ$  nach hinten, um zu verhindern, dass Wasser austritt.
- Wenn das Gerät in Betrieb ist, heben Sie es nicht vom Boden ab. Außerdem sind das Bewegen, das Kippen und Flachlegen verboten. Dies kann dazu führen, dass das verbrauchte Wasser in den Motor fließt.

**3. Leeren Sie den Schmutzwassertank:** Drücken Sie die Schmutzwassertank-Entriegelungstaste, um den Tank herauszunehmen. Entfernen Sie den Tankdeckel und gießen Sie das Schmutzwasser aus. Schließen Sie den Tankdeckel und setzen Sie den Tank vor Gebrauch wieder ein.

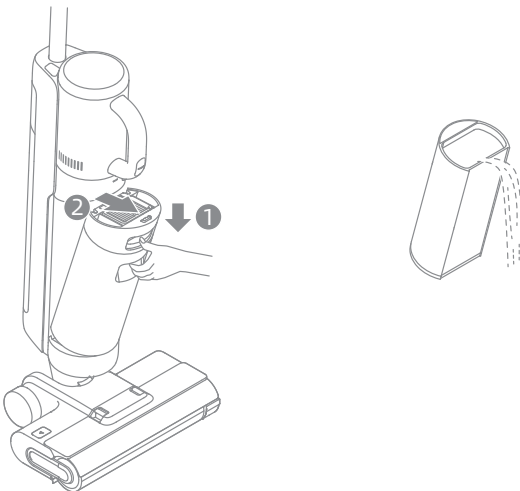

## One-Touch Selbstreinigung

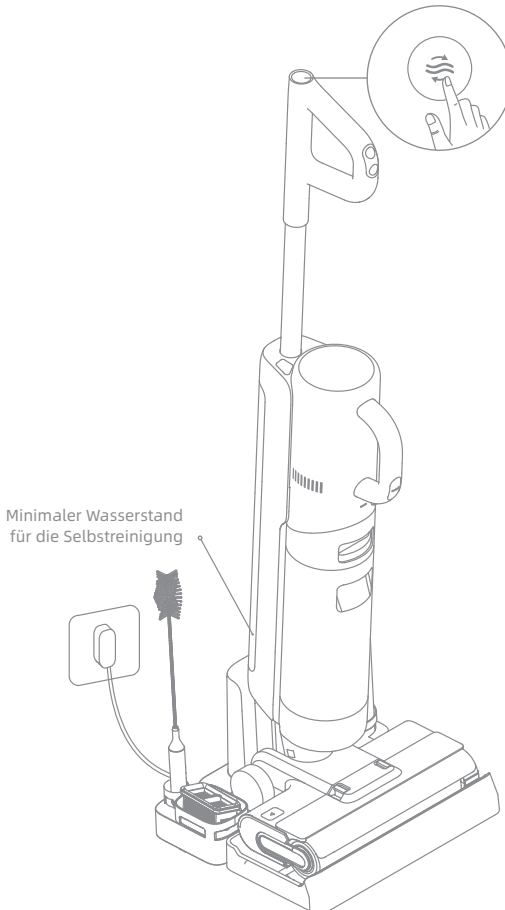

\* Die Selbstreinigungsfunktion kann nur aktiviert werden, wenn das Gerät beim aufladen ist und der Batteriestand mehr als 15% beträgt.

1. Nachdem das Gerät die Reinigungsaufgabe abgeschlossen hat, stellen Sie es wieder auf den Boden und stellen Sie sicher, dass das Wasser im Reinwassertank für die Selbstreinigung ausreicht.
2. Drücken Sie kurz den selbstreinigenden Knopf  oben am Griff. Die Selbstreinigungsanzeige leuchtet auf und das Gerät beginnt mit der Selbstreinigung.
3. Nachdem die Selbstreinigung abgeschlossen ist, reinigen Sie sofort den Schmutzwassertank. Wenn einige Flecken auf der Ladebasis verbleiben, reinigen Sie die Basis.



# Verwendung

## Als Handstaubsauger benutzen

1. Drücken Sie die Handstaubsauger-Entriegelungstaste, um den Handstaubsauger zu entfernen.
2. Installieren Sie den Staubbehälter und andere Verbundteile wie im Diagramm gezeigt, bis Sie ein Klicken hören.
3. Drücken Sie kurz den Handstaubsauger-Netzschalter , um den Betrieb zu starten. Drücken Sie kurz den Handstaubsauger-Modus-Schalter , um je nach Bedarf zwischen Standard- und Turbo-Modus zu wechseln.

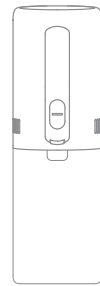
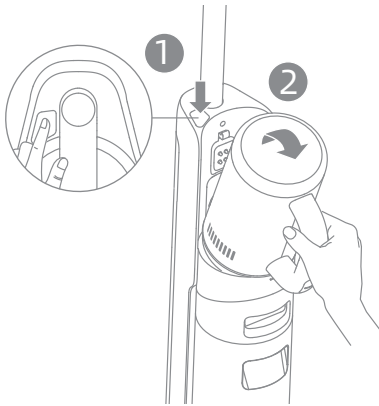

↑ Klicken

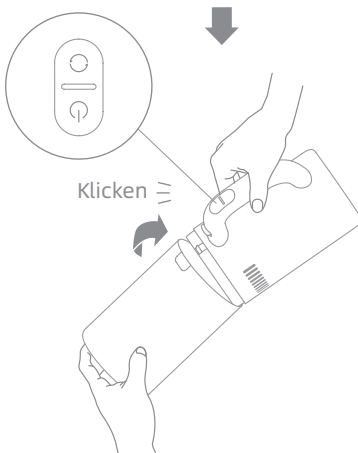

# Verwendung

## Verschiedene Ansätze verwenden

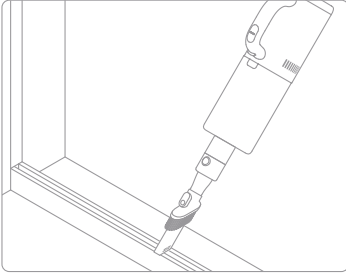

### **2-in-1-Spaltdüse:**

Zum Reinigen von Ecken, Treppen, Sofas, Couchtischen und anderen engen Räumen.

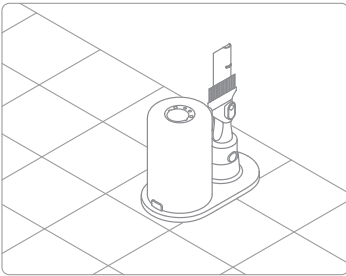

### **Aufbewahrungshalterung:**

Wenn die Staubsaugerhalterung und die 2-in-1-Spaltdüse nicht verwendet werden, lagern Sie sie wie im Diagramm gezeigt auf der Aufbewahrungshalterung.

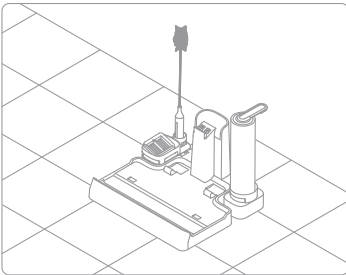

### **Aufbewahrungsbox:**

Lagern Sie die Reinigungsbürste, den Filter und die Bürstenrolle wie im Diagramm gezeigt auf der Aufbewahrungsbox.

## Tipps:

- Schalten Sie das Gerät vor der Pflege und/oder Wartung aus. Berühren Sie den Netzschalter nicht.
- Teile müssen bei Bedarf ausgetauscht werden, bitte verwenden Sie die vom Originalwerk vorgesehenen Teile, um Schäden am Produkt aufgrund von Ungeeignetheit zu vermeiden.
- Wenn das Gerät längere Zeit nicht verwendet wird, laden Sie es vollständig auf, ziehen Sie den Netzstecker ab und lagern Sie das Gerät in einer kühlen Umgebung mit geringer Luftfeuchtigkeit, fern von direkter Sonneneinstrahlung. Um das übermäßige Entladen des Akkus zu vermeiden, laden Sie das Gerät mindestens alle 3 Monate auf.

## Den Schmutzwassertank und Filter reinigen

\* Es wird empfohlen, den Schmutzwassertank nach jedem Gebrauch zu reinigen.

\* Es wird empfohlen, den Filter alle 3 bis 6 Monate auszutauschen.

1. Drücken Sie die Schmutzwassertank-Entriegelungstaste und nehmen Sie den Schmutzwassertank heraus.

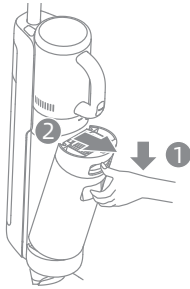

2. Nehmen Sie den Filter aus dem Deckel des Schmutzwassertanks heraus. Entfernen Sie den Tankdeckel und gießen Sie das Schmutzwasser aus.



3. Den Schmutzwassertank und dessen Abdeckung mit sauberem Wasser abspülen. Innenwand des Tanks mit der mitgelieferten Reinigungsbürste reinigen.

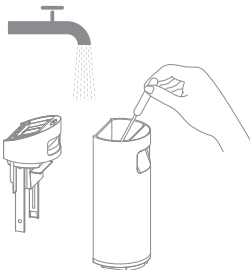

4. Schließen Sie den Abdeckel des Schmutzwassertanks, installieren Sie Schmutzwassertank erneut und stellen Sie sicher, dass der Tank einrastet.

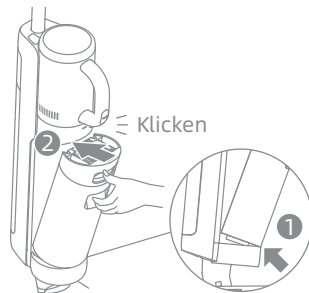

Hinweis: Wenn der Filter verschmutzt ist und gewaschen werden muss, spülen Sie ihn mit Wasser. Er muss vor Gebrauch vollständig trocken sein.

## Reinigung des Rohres und des Schmutzwassersensors

Entfernen Sie den Schmutzwassertank, wischen Sie das Rohr und den Schmutzsensord vor Gebrauch mit einem feuchten Tuch ab.

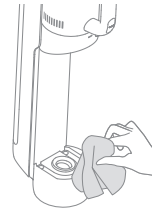

## Reinigung der Staubbehälterverbundteile

\* Es wird empfohlen, dass den Staubbehälter nach jedem Gebrauch oder nachdem die Staubmenge in der Tasse die MAX-Linie erreicht, zu reinigen.

\* Es wird empfohlen, den Filter alle 3 bis 6 Monate auszutauschen.

1. Drücken Sie die Taste zum Lösen des Staubbehälters und entfernen Sie ihn.

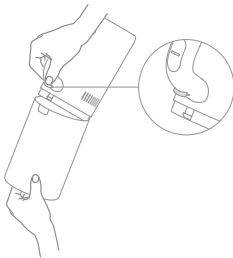

2. Nehmen Sie den Filter aus dem Deckel des Schmutzwassertanks heraus. Entfernen Sie den Tankdeckel und gießen Sie das Schmutzwasser aus.

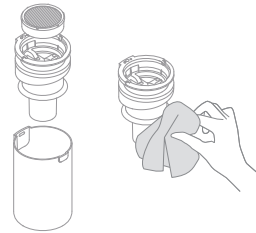

Hinweis: Um das Risiko von Stromschlägen oder Verletzungen zu verringern, spülen Sie den Zyklon nicht mit Wasser ab.

3. Den Filter vorsichtig antippen oder mit der Reinigungsbürste reinigen. Filter und Staubbehälter mit Wasser abspülen.



4. Trocknen Sie den Filter und den Staubbehälter vor dem Gebrauch vollständig.

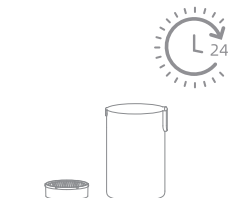



## Reinigung der Bürstenrolle-Aufsätze

- \* Nach Bedarf reinigen. Es wird empfohlen, die beiden mitgelieferten Bürstenrollen abwechselnd zu verwenden.
- \* Es wird empfohlen, die Bürstenrolle alle 3 bis 6 Monate auszutauschen.

1. Drücken Sie zuerst die Entriegelungstaste der Bürstenrolleabdeckung auf beiden Seiten nach innen, um die Deckel zu entfernen. Drücken Sie anschließend die Entriegelungstaste der Bürstenrolle, und der Griff der Bürstenrolle springt heraus. Ziehen Sie den Griff, um die Bürstenrolle herauszunehmen.

2. Reinigen Sie alle Haare und Schmutz auf der Bürstenrolle mit der mitgelieferten Reinigungsbürste. Spülen Sie die Bürstenwalze mit sauberem Wasser und trocknen Sie sie vollständig.

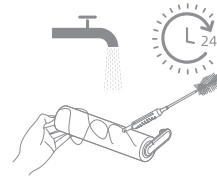
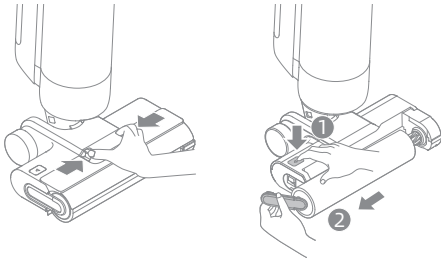

3. Wischen Sie die Saugöffnung mit einem trockenen Tuch oder nassem Gewebe ab. Spülen Sie die Bürsten-Aufsätze nicht mit Wasser ab.

4. Nach dem Reinigen der Bürstenrolle installieren Sie wieder die Bürstenrolle und die Bürstenrolleabdeckung. Sie hören einen Klick, wobei es richtig installiert wird.

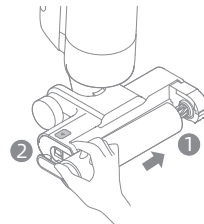
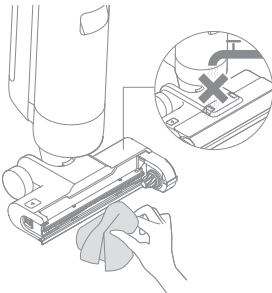

# Häufig gestellte Fragen

Wenn ein Fehler auftritt, wird das Gerät nicht mehr funktionieren. Bitte beachten Sie die folgende Tabelle zur Fehlerbehebung. Wenn das Problem weiterhin besteht, wenden Sie sich bitte an den Kundendienst.

| Fehler   | Mögliche Ursache  | Lösung  |
|--|---|---|
| Das Gerät funktioniert nicht.                                  | Der Akku des Geräts ist leer oder der Akkustand ist niedrig.  | Laden Sie den Akku vor dem Gebrauch vollständig auf.  |
|  | Das Gerät befindet sich in der aufrechten Position.   | Stellen Sie das Gerät nach hinten.  |
|  | Das Gerät überhitzt aufgrund einer Verstopfung und die Hochtemperaturabschaltung ist aktiviert.                           | Beseitigen Sie die Verstopfung und warten Sie, bis die Temperatur wieder normal ist.                                      |
|  | Der Schmutzwassertank ist voll.   | Den Schmutzwassertank leeren.   |
|  | Der Griff, die Bürstenrolleabdeckung, oder der Schmutzwassertank sind nicht an Ort und Stelle installiert.                | Stellen Sie sicher, dass der Griff, die Bürstenrolle, oder der Schmutzwassertank sind an Ort und Stelle installiert sind. |
| Das Gerät wird langsam aufgeladen.                             | Die Temperatur des Akkus ist zu niedrig oder zu hoch.   | Warten Sie, bis die Batterietemperatur wieder normal ist.   |
| Die Saugleistung des Gerätes ist niedrig.                      | Der Filter ist verstopft.   | Reinigen Sie den Schmutzwassertank und den Filter im Staubbehälter.   |
|  | Es gibt einige Fremdkörper im Rohr und der Saugeinlass oder das Rohr und die Saugöffnung sind blockiert.                  | Reinigen Sie das Rohr und die Saugöffnung.  |
| Der Motor macht ein seltsames Geräusch.                        | Es gibt zu viel Schmutzwasser im Schmutzwassertank.   | Leeren Sie den Schmutzwassertank.   |
|  | Die Hauptaugöffnung ist blockiert.  | Beseitigen Sie eventuelle Verstopfungen in der Hauptaugöffnung.   |
| Die Füllstandsanzeige für den Schmutz leuchtet konsistent rot. | Der Schmutzsensord muss gereinigt werden.   | Der Schmutzsensord befindet sich im Rohr. Informationen zur Reinigung des Rohrs finden Sie im Abschnitt Fehlerbehebung.   |
|  | Die Konzentration der Reinigungsmittel ist zu hoch.   | Verdünnen Sie die Reinigungsmittel mit Wasser im empfohlenen Verhältnis.  |
|  | Etwas anderes als der offiziell zugelassene Reinigungsmittel wurde hinzugefügt und große Mengen Schaum werden produziert. | Verwenden Sie nur die offiziell zugelassenen Reinigungsmittel.  |





# Häufig gestellte Fragen

| Fehler   | Mögliche Ursache   | Lösung   |
|--|--|--|
| Die Akkustatusanzeige leuchtet während des Ladevorgangs nicht. | Der Adapter ist nicht in die Steckdose eingesteckt.  | Stellen Sie sicher, dass der Netzadapter richtig eingesteckt ist.  |
|  | Das Gerät wird nicht richtig an die Ladestation angeschlossen.                                   | Stellen Sie sicher, dass das Gerät richtig auf der Ladestation platziert ist.  |
| Es kommt kein Wasser aus dem Gerät.                            | Der Reinwassertank ist nicht an seinem Platz installiert oder der Reinwassertank ist leer.       | Bauen Sie den Reinwassertank wieder ein oder füllen Sie ihn.   |
|  | Es dauert 30 Sekunden, um die Bürsterolle zu befeuchten.   | Schalten Sie das Gerät ein und überprüfen Sie es in 30 Sekunden erneut.  |
| Wasseraustritt an der Oberseite des Schmutzwassertanks.        | Eine Kollision oder starkes Ziehen führt dazu, dass Wasser in den Motor gelangt.                 | Bewegen Sie das Gerät vorsichtig hin und her, wenn es eingeschaltet ist.   |
|  | Der Filter ist nach der Reinigung nicht vollständig trocken.                                     | Den Filter vor Gebrauch gründlich abtrocknen.  |
| Selbstreinigung ist fehlgeschlagen.                            | Ein Gegenstand verklemmt sich in der Bürstenrolle.   | Öffnen Sie die Bürstenrolleabdeckung, um die Bürstenrolle zu überprüfen und zu reinigen.                                   |
|  | Das Gerät wird nicht aufgeladen.   | Stellen Sie sicher, dass das Gerät beim Aufladen ist, bevor Sie die Selbstreinigungsfunktion aktivieren.                   |
|  | Die Selbstreinigung kann nicht gestartet werden, wenn der Batteriestand weniger als 15% beträgt. | Die Selbstreinigungsfunktion kann nur aktiviert werden, wenn das Gerät geladen ist und der Akkustand mehr als 15% beträgt. |
|  | Der Schmutzwassertank ist nicht installiert oder der Schmutzwassertank ist voll.                 | Installieren oder leeren Sie den Schmutzwassertank.  |
|  | Der Reinwassertank ist nicht an seinem Platz installiert oder der Reinwassertank ist leer.       | Bauen Sie den Reinwassertank wieder ein oder füllen Sie ihn.   |

Für weitere Dienstleistungen kontaktieren Sie uns bitte über [aftersales@dreame.tech](mailto:aftersales@dreame.tech)  
<https://global.dreametech.com>

# Fehleralarm

Wenn irgendein Fehler bei der Verwendung des Produkts auftritt, wird der Bildschirm eine Fehlermeldung ausgeben. Sie sollten den Anweisungen auf dem Bildschirm folgen, um die normale Leistung sicherzustellen.

| Fehler-Symbol   | Mögliche Ursache                        | Lösungen   |
|---|---|--|
|  | Zu wenig Wasser im Reinwassertank       | Füllen Sie den Reinwassertank.   |
|  | Der Schmutzwassertank nicht installiert | Installieren Sie den Schmutzwassertank.  |
|   | Der Schmutzwassertank ist voll          | Leeren Sie den Schmutzwassertank.  |
|  | Die Bürstenrolle gesteckt               | Reinigen Sie die Bürstenrolle mit der mitgelieferten Reinigungsbürste.                                 |
|   | Die Bürstenrolle nicht installiert      | Installieren Sie die Bürstenrolle.   |
|  | Blockierte Röhre                        | Überprüfen Sie, ob der Filter verstopft ist. Alternativ reinigen Sie das Rohr und den Schmutzsensoren. |

| Fehlercode | Mögliche Ursache | Lösungen   |
|------------|------------------|--|
| E1-E7      | Fehler           | Wenn das Problem weiterhin besteht, wenden Sie sich bitte an den Kundendienst. |
| H1-H6      |                  |  |
| H7         | Batteriesusfall  | Bitte kontaktieren Sie den Kundenservice.                                      |

| Nass-Trockensauger                |                                   |  |               |
|-----------------------------------|-----------------------------------|--|---------------|
| Modell                            | HHV3                              | Ladezeit                               | Ca. 5 Stunden |
| Nennspannung                      | 21,6 V ===                        | Ladespannung                           | 26 V ===      |
| Kapazität des Schmutzwassertankes | 700 mL                            | Kapazität des Reinwassertank           | 900 mL        |
| Nennleistung                      | 300 W                             |  |               |
| Netzadapter                       |                                   |  |               |
| Modell                            | YLS0251B-E260090                  | Lastloser Stromverbrauch               | 0,08 W        |
| Eingabe                           | 100-240 V ~ 50/60 Hz<br>0,8 A Max | Durchschnittliche Aktive Effizienz     | 87,28%        |
| Ausgabe                           | 26 V === 0,9 A                    | Effizienz bei Geringer Belastung (10%) | 79,74%        |

## Entsorgung von Elektro- und Elektronikgeräten



Die durchgestrichene Mülltonne bedeutet, dass Sie gesetzlich verpflichtet sind, diese Geräte einer vom unsortierten Siedlungsabfall getrennten Erfassung zuzuführen. Die Entsorgung über die Restmülltonne oder die gelbe Tonne ist untersagt. Enthalten die Produkte Batterien oder Akkus, die nicht fest verbaut sind, müssen diese vor der Entsorgung entnommen und getrennt als Batterie entsorgt werden.

## Möglichkeiten der Rückgabe von Altgeräten

Besitzer von Altgeräten können diese im Rahmen der durch öffentlich-rechtlichen Entsorgungsträger eingerichteten und zur Verfügung stehenden Möglichkeiten der Rückgabe oder Sammlung von Altgeräten abgeben, damit eine ordnungsgemäße Entsorgung der Altgeräte sichergestellt ist. Unter dem folgenden Link besteht die Möglichkeit, sich ein Onlineverzeichnis der Sammel- und Rücknahmestellen anzuzeigen zu lassen: <https://www.ear-system.de/ear-verzeichnis/sammel-und-ruecknahmestellen>.

## Datenschutz

Wir weisen alle Endnutzer von Elektro- und Elektronikaltgeräten darauf hin, dass Sie für das Löschen personenbezogener Daten auf den zu entsorgenden Altgeräten selbst verantwortlich sind.

# Entsorgung und Entfernung von Batterien

Die eingebaute Lithium-Ionen-Batterie enthält umweltgefährdende Substanzen. Stellen Sie vor der Entsorgung der Batterie sicher, dass die Batterie von qualifizierten Technikern entfernt und in einer geeigneten Recyclinganlage entsorgt wird.

- die Batterie muss vor dem Verschrotten aus dem Gerät entfernt werden;
- das Gerät muss beim Ausbau der Batterie vom Netz getrennt werden;
- die Batterie muss sicher entsorgt werden.

## Anleitung zum Entfernen

1. Entfernen Sie den Bildschirm, indem Sie ihn mit einem Werkzeug drehen.
2. Entfernen Sie die Schrauben an der Batterieabdeckung und öffnen Sie die Abdeckung mit dem richtigen Werkzeug.
3. Ziehen Sie die Klemmen zwischen der Batterie und der Leiterplatte ab, um die Batterie zu entfernen.

## ACHTUNG:

- Bevor Sie den Akku entfernen, trennen Sie die Stromversorgung und lassen Sie den Akku komplett leer laufen.
- Nicht benötigte Batterien sollten in einer geeigneten Recyclinganlage entsorgt werden.
- Lassen Sie den Akku nicht in einer Umgebung mit extrem hohen Temperaturen, um Explosionsrisiken zu vermeiden.
- Unter missbräuchlicher Verwendung kann Flüssigkeit aus der Batterie ausgestoßen werden. Wenn Sie aus Versehen anfassen, spülen Sie mit Wasser und suchen Sie medizinische Hilfe.

## WEEE-Informationen



Alle mit diesem Symbol gekennzeichneten Produkte sind Elektroschrott und Elektrogeräte (WEEE entsprechend EU-Richtlinie 2012/19/EU) und dürfen nicht mit unsortiertem Haushaltsmüll vermischelt werden. Schützen Sie stattdessen Ihre Mitmenschen und die Umwelt, indem Sie Ihre zu entsorgenden Geräte an eine dafür vorgesehene, von der Regierung oder einer lokalen Behörde eingerichtete Sammelstelle zum Recycling von Elektroschrott und Elektrogeräten bringen. Eine ordnungsgemäße Entsorgung und Recycling helfen, negative Auswirkungen auf die Gesundheit von Umwelt und Menschen zu vermeiden. Wenden Sie sich bitte an den Installateur oder lokale Behörden, um Informationen zum Standort und den allgemeinen Geschäftsbedingungen solcher Sammelstellen zu erhalten.

# Information sur la sécurité

## Consignes de sécurité importantes Pour usage domestique seulement

- Veuillez lire attentivement ce manuel avant l'utilisation et le conserver pour référence ultérieure.
- Lors de l'utilisation d'un appareil électrique, des précautions de base doivent toujours être prises, notamment les suivantes :
- LIRE TOUTES LES INSTRUCTIONS AVANT D'UTILISER (CET APPAREIL). Le non-respect des avertissements et des instructions peut entraîner un choc électrique, un incendie et/ou des blessures graves.

### **AVERTISSEMENT-** Pour réduire les risques d'incendie, de choc électrique ou de blessure :

- N'utilisez que ce qui est décrit dans ce guide de l'utilisateur. N'utilisez que les accessoires recommandés par le fabricant.
- N'utilisez l'appareil qu'à l'intérieur, sur des surfaces de sol non recouvertes de tapis, comme le vinyle, le carrelage, le bois scellé, etc. Veillez à ne pas rouler sur des objets non fixés ou sur les bords d'un tapis. Le fait de faire caler la brosse peut entraîner une défaillance prématurée de la courroie.
- Cet appareil peut être utilisé par des enfants à partir de 8 ans et par des personnes ayant des capacités physiques, sensorielles ou mentales réduites ou un manque d'expérience et de connaissances à condition qu'elles aient été placées sous surveillance ou qu'elles aient reçu des instructions concernant l'utilisation de l'appareil en toute sécurité et qu'elles comprennent les dangers encourus.
- N'utilisez pas de liquide inflammable ou combustible pour nettoyer les sols.
- Évitez d'utiliser cet appareil pour ramasser des liquides inflammables ou combustibles, comme l'essence. Évitez d'utiliser cet appareil dans des endroits où des liquides inflammables ou combustibles peuvent être présents.
- Pour recharger la batterie, utilisez uniquement l'adaptateur détachable fourni avec cet appareil. A utiliser uniquement avec l'adaptateur <YLS0251B-E260090>.
- Un adaptateur adapté à un type de batterie peut créer un risque d'incendie lorsqu'il est utilisé avec un autre type de batterie.
- Ne plongez pas l'appareil dans un liquide.
- Le film plastique peut être dangereux. Pour éviter tout risque de suffocation, tenez-le à l'écart des enfants.
- Tenez les cheveux, les vêtements amples, les doigts et toutes les parties du corps éloignés des ouvertures et des parties mobiles de l'appareil et de ses accessoires.
- N'utilisez que du nettoyage de sol officiellement approuvé, comme décrit dans le manuel d'utilisation.
- Ne placez aucun objet dans les ouvertures. N'utilisez pas l'appareil si l'une de ses ouvertures est obstruée ; veillez à ce qu'elle soit exempte de poussière, de peluches, de cheveux et de tout ce qui pourrait empêcher la circulation de l'air.
- Ne l'utilisez pas si les filtres ne sont pas en place.
- N'utilisez pas l'appareil avec un adaptateur endommagé. Si l'adaptateur est endommagé, il doit être remplacé par le fabricant, son agent de service ou des personnes qualifiées similaires afin d'éviter tout danger.

- Éloignez les câbles de terre de l'appareil lorsque vous l'utilisez, car un danger peut se présenter si l'appareil passe sur un cordon d'alimentation.
- Ne ramassez pas de produits toxiques (eau de javel, ammoniac, nettoyant pour canalisations, etc.) Ne pas ramasser d'objets durs ou pointus tels que du verre, des clous, des vis, des pièces de monnaie, etc.
- N'utilisez pas l'appareil dans un espace clos rempli de vapeurs de peinture à l'huile, de diluant pour peinture, de certaines substances antimites, de poussières inflammables ou d'autres vapeurs explosives ou toxiques. Ne ramassez rien qui brûle ou qui fume, comme des cigarettes, des allumettes ou des cendres chaudes.
- Suivez toutes les instructions de chargement et ne chargez pas l'appareil en dehors de la plage de température spécifiée dans la batterie, car cela augmente le risque d'incendie.
- Les bornes de sortie de la base du chargeur ne doivent pas être court-circuitées. N'utilisez pas l'appareil avec un socle de chargeur endommagé. Si l'appareil est tombé, a été endommagé, a été laissé à l'extérieur, est tombé dans l'eau, ou ne fonctionne pas comme il le devrait, retournez-le à un centre de service.
- Maintenez le câble de l'adaptateur à l'écart des surfaces chauffées. Ne manipulez pas la fiche de l'adaptateur ou l'appareil avec des mains mouillées. Pour débrancher l'appareil, saisissez la fiche de l'adaptateur plutôt que le câble.
- Ne tirez pas ou ne transportez pas l'adaptateur par le câble, ne vous servez pas du câble comme d'une poignée, ne fermez pas la porte sur le câble et ne tirez pas le câble autour de bords ou de coins aigus.
- Éteignez l'appareil lorsqu'il n'est pas utilisé, avant de le nettoyer, de l'entretenir ou de le réparer, et avant de brancher ou de débrancher l'outil avec une brosse mobile.
- N'utilisez pas d'appareil endommagé ou modifié. Les piles endommagées ou modifiées peuvent avoir un comportement imprévisible et provoquer un incendie, une explosion ou un risque de blessure.
- N'exposez pas l'appareil au feu ou à une température excessive. L'exposition au feu ou à une température excessive peut provoquer une explosion.
- Assurez-vous que l'appareil est placé sur une surface horizontale. N'utilisez pas l'appareil dans la même position si l'appareil est équipé d'une brosse à rouleau et que la poignée n'est pas complètement verticale. Ne stockez pas l'appareil dans un endroit où il pourrait geler.
- Faites très attention lorsque vous nettoyez les escaliers.
- Empêchez tout démarrage involontaire. Assurez-vous que l'interrupteur est en position OFF avant de prendre ou de transporter l'appareil. Porter l'appareil avec votre doigt sur l'interrupteur ou sur un appareil sous tension dont l'interrupteur est allumé peut provoquer des accidents.
- Ce produit contient des batteries qui ne peuvent être remplacées que par des techniciens qualifiés ou par le service après-vente.



# Information sur la sécurité

## CONSERVEZ CES INSTRUCTIONS GARANTIES IMPORTANTES

- Faites effectuer l'entretien par un réparateur qualifié utilisant uniquement des pièces de rechange identiques. Cela garantira que la sécurité du produit est maintenue.
- Cela garantira que la sécurité du produit est maintenue.
- Ne modifiez pas ou n'essayez pas de réparer l'appareil sauf comme indiqué dans les instructions d'utilisation et d'entretien.
- Ne pas utiliser dans des environnements extrêmement chauds ou froids (en dessous de 5° C/41° F ou au-dessus de 40° C/104° F). Veuillez charger l'appareil dans une température supérieure à 5° C/41° F et inférieure à 40° C/104° F).
- Si l'appareil est tombé, est endommagé, laissé à l'extérieur, est tombé dans l'eau ou ne fonctionne pas comme il se doit, n'essayez jamais de le faire fonctionner. Veuillez le faire réparer dans un centre de service autorisé.

 unité d'alimentation amovible



lire le manuel de l'opérateur



Tête de lavage motorisée pour nettoyage à aspiration d'eau

Par la présente, Dreame Trading (Tianjin) Co., Ltd., déclare que cet équipement est conforme aux directives et normes européennes applicables, ainsi qu'à leurs amendements. L'intégralité de la déclaration de conformité pour l'UE est disponible à l'adresse suivante : <https://global.dreametech.com>

Pour obtenir un manuel électronique détaillé, rendez-vous sur le site <https://global.dreametech.com/pages/user-manuals-and-faqs>

# Présentation du Produit

FR

## Liste d'emballage

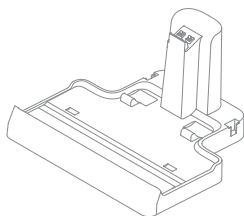

Station de  
chargement

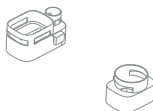

Boîtier de  
rangement



Assemblage du  
collecteur  
à poussière



Adaptateur  
électrique

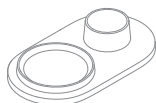

Support de  
rangement



Suceur fente  
2-en-1



Brosse à rouleau de  
rechange



Filtre de  
rechange

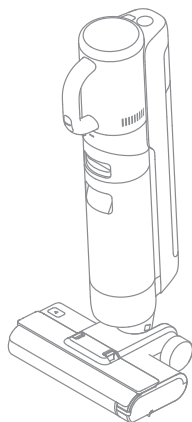

Corps Principal



Poignée



Brosse de nettoyage

# Présentation du Produit

## Aspirateur Lave-sol humide et sec

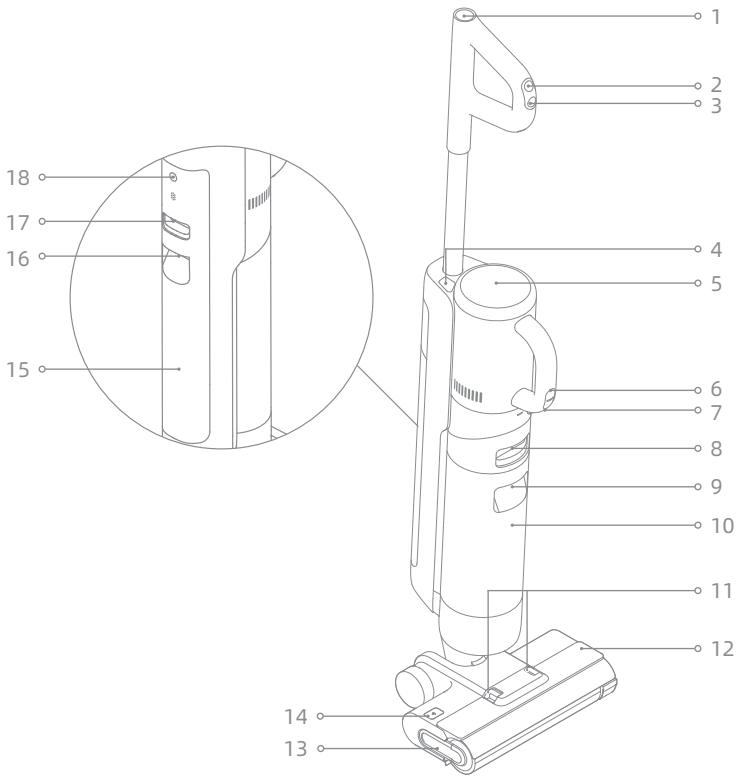

- |   |  |    |   |    |   |
|---|--|----|---|----|---|
| 1 | Bouton d'Auto-nettoyage                            | 8  | Bouton de libération du réservoir d'eau sale                  | 15 | Réservoir d'eau Propre  |
| 2 | Commutateur de mode                                | 9  | Poignée du réservoir d'eau sale                               | 16 | Poignée du réservoir d'eau propre   |
| 3 | Interrupteur d'alimentation                        | 10 | Réservoir d'eau sale  | 17 | Bouton de libération du réservoir d'eau propre  |
| 4 | Bouton de libération de l'aspirateur à main        | 11 | Boutons de déverrouillage du couvercle de la brosse à rouleau | 18 | Bouton de saisie vocale <ul style="list-style-type: none"> <li>• Appuyez brièvement pour activer le message vocal ou régler le volume</li> <li>• Maintenez cette touche enfoncée pendant 3 secondes pour accéder au réglage de la langue. Appuyez sur cette touche pour passer d'une langue à l'autre. Appuyez et maintenez enfoncée pour confirmer la sélection</li> </ul> |
| 5 | Écran d'Affichage                                  | 12 | Couvercle de la brosse à rouleau                              |    |   |
| 6 | Commutateur de mode de l'aspirateur à main         | 13 | Poignée de la brosse à rouleau                                |    |   |
| 7 | Interrupteur d'alimentation de l'aspirateur à main | 14 | Boutons de déverrouillage de la brosse à rouleau              |    |   |

# Présentation du Produit

## Station de chargement

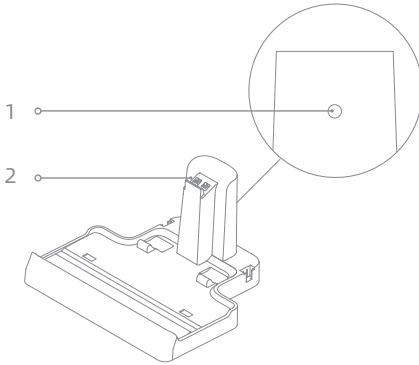

- 1 Port de recharge
- 2 Contacts de charge

## Écran d'Affichage



- |   |   |   |
|---|---|---|
| 1 Mode Aspiration   | 5 Messages d'erreur   | 6 Mode standard   |
| 2 Indicateur d'état de la batterie  | Insuffisance d'eau dans le réservoir d'eau propre                         | 7 Mode automatique  |
| 3 Auto-nettoyage<br>Appuyez pour activer cette fonction (niveau de la batterie ≥ 15%) | Réservoir d'eau sale plein/<br>Le réservoir d'eau sale n'est pas installé | 8 Indicateur de niveau de saleté<br><small>La couleur de l'indicateur change en temps réel en fonction de la quantité de déchets.</small> |
| 4 Mode turbo  | Tube bouché   |   |
|   | Brosse à rouleau coincée/<br>La brosse à rouleau n'est pas installée      |   |

Si l'appareil ne fonctionne pas correctement, l'écran affiche un message d'erreur. Veuillez consulter le tableau de dépannage pour trouver votre solution.

# Installation

## Installation de la poignée

Insérez l'extrémité de la poignée verticalement dans le port sur le dessus de l'aspirateur comme indiqué, vous le sentirez cliquer en place.

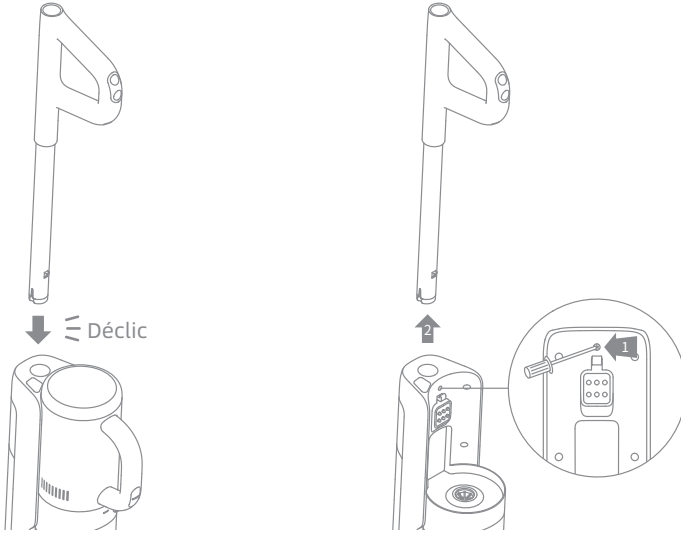

Remarque : Pour démonter la poignée, veuillez utiliser un objet dur pour atteindre le trou à l'arrière de l'aspirateur afin d'appuyer sur le contact, et en même temps tirer la poignée vers le haut.

## Installation du boîtier de rangement

Installez le boîtier de rangement sur la station de chargement comme indiqué sur le schéma.

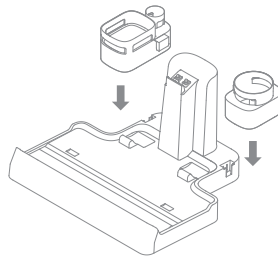

# Mise en charge

1. Placez la station de chargement contre un mur sur un sol plat et branchez-la à une source d'alimentation. Chargez complètement l'appareil avant la première utilisation.
2. Placez l'appareil sur la station de chargement, le ⚡ de l'écran s'allume pour indiquer l'état de charge. Lors de la charge, le chiffre sur l'écran d'affichage représente le niveau actuel de la batterie en pourcentage. S'il atteint 100, la batterie est entièrement chargée et le ⚡ s'éteint.

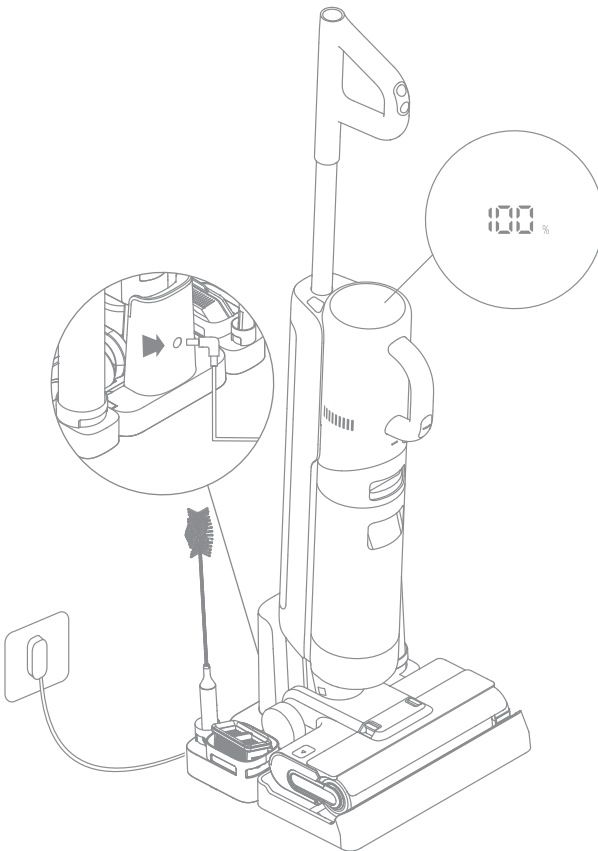

Remarque :

- si aucune opération n'est effectuée dans les 10 minutes, l'appareil passe en mode veille.
- Pour prolonger la durée de vie des piles, celles-ci se refroidissent automatiquement pendant environ une heure après une utilisation prolongée de l'appareil.

# Comment utiliser

## Modes de fonctionnement

L'appareil est mis sous tension en mode Automatique par défaut, vous pouvez passer en mode Aspiration si nécessaire.



### Mode automatique

Pendant le lavage du sol, l'appareil peut ajuster sa puissance d'aspiration en fonction des différentes situations.



### Mode Aspiration

Si le mode Aspiration est sélectionné, l'appareil n'aspire que l'eau et la brosse à rouleau ne sera pas humidifiée. Il n'y a pas d'eau qui sort du réservoir d'eau propre.



### Mode standard

Lorsque l'appareil se transforme en aspirateur à main, il est mis sous tension par défaut en mode Standard.



### Mode turbo

Appuyez sur le commutateur de mode de l'aspirateur à main pour sélectionner le mode Turbo.

## Utilisé comme une laveuse de sol

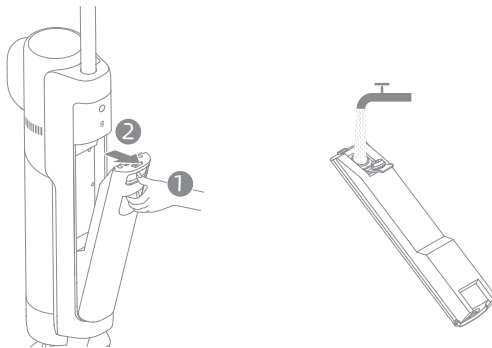

1. **Remplissez le réservoir d'eau propre** : Appuyez sur le bouton de libération du réservoir d'eau propre pour retirer le réservoir. Ouvrez le couvercle du réservoir et remplissez le réservoir d'eau propre. Réinstallez le réservoir d'eau propre et assurez-vous qu'il s'enclenche en place.



### Remarque :

- Pour une meilleure performance de nettoyage, il est recommandé d'ajouter 10ml de détergent avec le bouchon de la bouteille dans le réservoir d'eau propre plein, puis de secouer doucement et uniformément pour l'utilisation.
- N'ajoutez aucun autre liquide que le nettoyeur officiellement approuvé.

# Comment utiliser

**2. Commencez le nettoyage :** Marchez doucement sur le couvercle de la brosse et inclinez l'appareil vers l'arrière. Appuyez sur l'interrupteur d'alimentation  pour commencer à fonctionner, appuyez sur le commutateur de mode  pour passer du mode Auto au mode Aspiration en fonction de vos besoins.

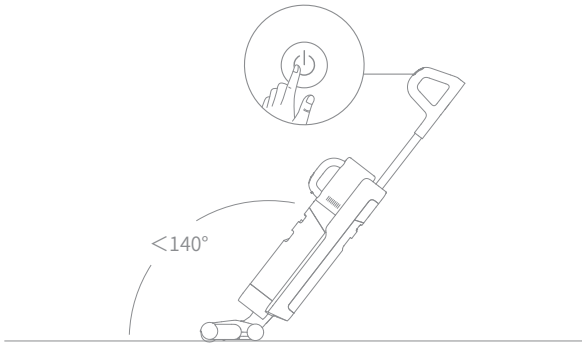

Remarque :

- Ne pas utiliser pour aspirer des liquides mousseux.
- Si l'appareil est en position verticale pendant le travail, la tâche en cours sera suspendue.
- L'appareil est adapté au nettoyage des sols, du marbre, des carreaux et autres surfaces dures.
- N'inclinez pas l'appareil vers l'arrière à plus de 140° pour éviter que l'appareil ne laisse échapper de l'eau.
- Lorsque l'appareil est en marche, ne le soulevez pas du sol, ne le déplacez pas, ne l'inclinez pas et ne le posez pas à plat. Cela pourrait provoquer l'écoulement de l'eau sale dans le moteur.

**3. Videz le réservoir d'eau sale :** Appuyez sur le bouton de libération du réservoir d'eau sale pour sortir le réservoir. Retirez le couvercle du réservoir et versez l'eau sale. Fermez le couvercle du réservoir et réinstallez le réservoir avant de l'utiliser.

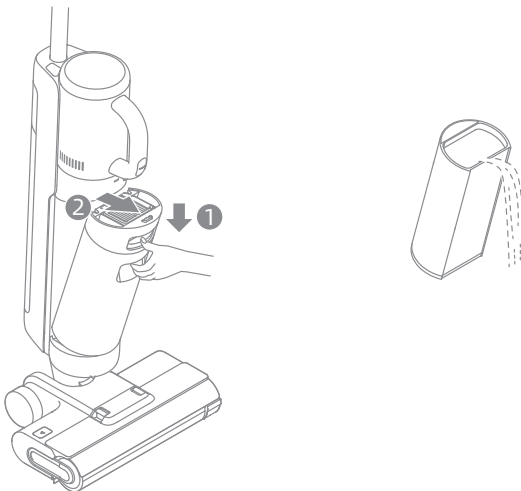



## Auto-nettoyage par simple clic

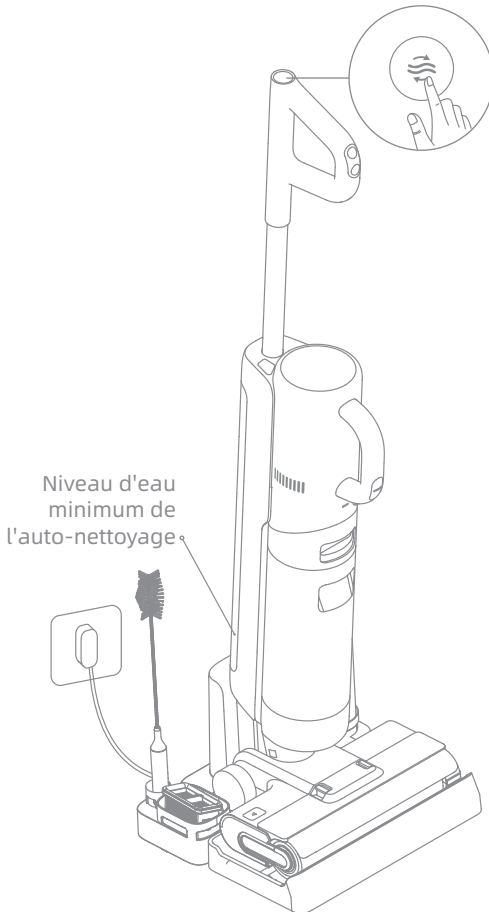

\* La fonction d'auto-nettoyage ne peut être activée que lorsque l'appareil est en cours de chargement et que le niveau de la batterie est supérieur à 15 %.

1. Une fois que l'appareil a terminé sa tâche de nettoyage, replacez-le sur la station et assurez-vous que l'eau contenue dans le réservoir d'eau propre est suffisante pour l'autonettoyage.
2. Appuyez brièvement sur le bouton d'autonettoyage  situé sur le dessus de la poignée. L'indicateur d'autonettoyage s'allume et l'appareil commence l'autonettoyage.
3. Une fois l'autonettoyage terminé, nettoyez rapidement le réservoir d'eau sale. S'il reste des taches sur la station de chargement, nettoyez-la.



# Comment utiliser

## Utilisation comme aspirateur à main

1. Appuyez sur le bouton de libération de l'aspirateur à main pour le retirer.
2. Installez l'ensemble du collecteur à poussière et les autres accessoires comme indiqué sur le schéma jusqu'à ce que vous entendiez un clic.
3. Appuyez brièvement sur l'interrupteur d'alimentation de l'aspirateur à main  pour commencer à fonctionner. Appuyez brièvement sur le commutateur de mode de l'aspirateur  pour passer du mode standard au mode turbo en fonction de vos besoins.

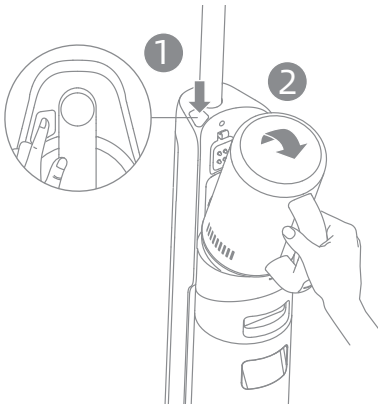

  Déclit

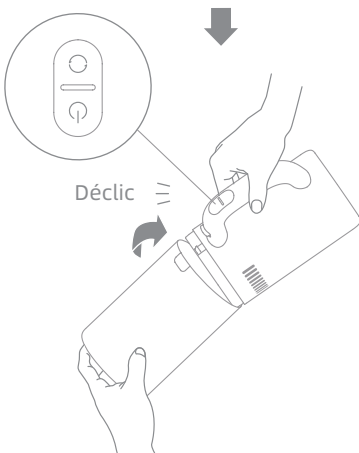

# Comment utiliser

## Utilisation de différents accessoires

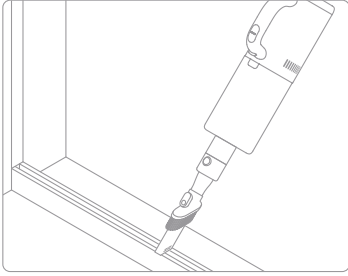

### Suceur plat 2 en 1 :

Pour nettoyer les coins, les escaliers, les canapés, les tables et autres espaces difficilement accessibles.

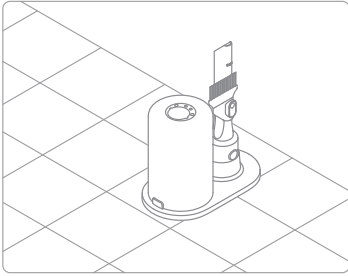

### Support de rangement :

Si l'ensemble du collecteur à poussière et le suceur plat 2 en 1 ne sont pas utilisés, les ranger sur le support de rangement comme indiqué sur le schéma.

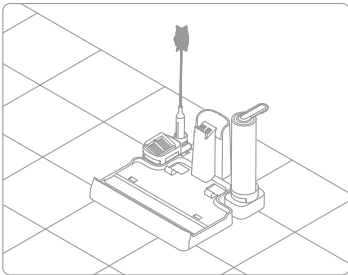

### Boîtier de rangement :

Rangez la brosse de nettoyage, le filtre et la brosse à rouleau dans le boîtier de rangement comme indiqué sur le schéma.

Conseils :

- Éteignez l'appareil avant de procéder à l'entretien et/ou à la maintenance. Ne touchez pas l'interrupteur d'alimentation.
- Les pièces doivent être remplacées si nécessaire, veuillez utiliser les pièces désignées par l'usine d'origine afin de ne pas endommager le produit en raison d'une inadéquation.
- Si l'appareil n'est pas utilisé pendant une période prolongée, chargez-le complètement, débranchez l'adaptateur d'alimentation et rangez l'appareil dans un endroit frais, peu humide et à l'abri des rayons directs du soleil. Pour éviter une décharge excessive de la batterie, chargez l'appareil au moins une fois tous les 3 mois.

## Nettoyage du réservoir d'eau sale et du filtre

\* Il est recommandé de nettoyer le réservoir d'eau sale après chaque utilisation.

\* Il est recommandé de remplacer le filtre tous les 3 à 6 mois.

1. Appuyez sur le bouton de libération du réservoir d'eau sale et sortez le réservoir d'eau sale.

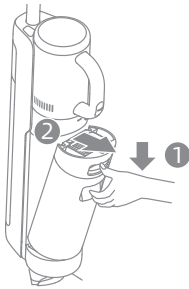

2. Retirez le filtre du couvercle du réservoir d'eau sale. Retirez le couvercle du réservoir et versez l'eau sale.



3. Rincez le réservoir d'eau sale et le couvercle du réservoir avec de l'eau propre. Nettoyez la paroi intérieure du réservoir avec la brosse de nettoyage fournie.

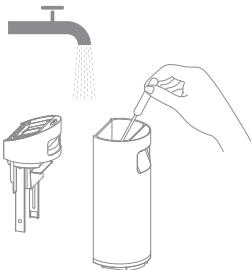

4. Fermez le couvercle du réservoir d'eau sale, réinstallez le réservoir et assurez-vous que le réservoir s'enclenche en place.

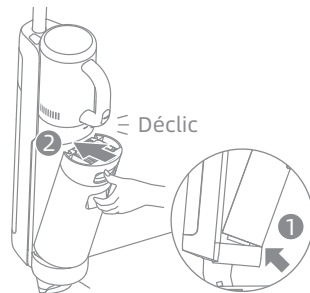

Remarque : lorsque le filtre est sale et doit être lavé, rincez-le à l'eau. Il doit être complètement sec avant d'être utilisé.

# Entretien et maintenance

## Nettoyage du tube et du capteur de saleté

Retirez le réservoir d'eau sale, essuyez le tube et le capteur de saleté avec un chiffon humide avant de les utiliser.

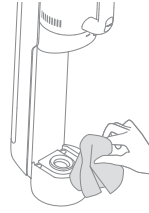

## Nettoyage de l'assemblage du collecteur à poussière

\* Il est recommandé de nettoyer le collecteur à poussière après chaque utilisation ou lorsque la quantité de poussière y atteint la ligne MAX.

\* Il est recommandé de remplacer le filtre tous les 3 à 6 mois.

1. Appuyez sur le bouton de libération du collecteur à poussière et retirez le collecteur.

2. Retirez le filtre et l'ensemble cyclone du collecteur à poussière, puis videz le collecteur.

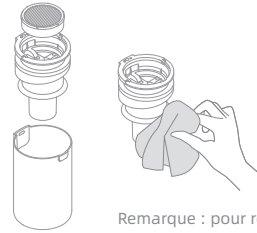
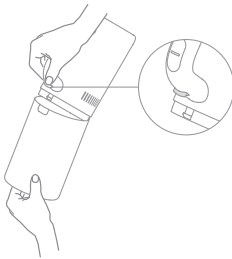

Remarque : pour réduire le risque de choc électrique ou de blessure, ne rincez pas l'ensemble cyclone à l'eau.

3. Tapotez doucement le filtre ou nettoyez-le avec la brosse de nettoyage. Rincez le filtre et le collecteur à poussière à l'eau.

4. Séchez complètement le filtre et le collecteur à poussière avant de les utiliser.

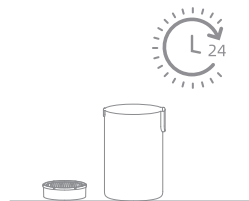
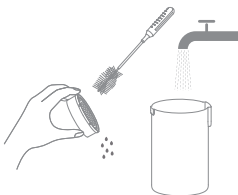

## Nettoyage de la brosse

\* Nettoyez selon les besoins. Il est recommandé d'utiliser alternativement les deux brosses à rouleau fournies.  
\* Il est recommandé de remplacer la brosse à rouleau tous les 3 à 6 mois.

1. Tout d'abord, appuyez sur les boutons de libération du couvercle de la brosse à rouleau vers l'intérieur des deux côtés pour retirer le couvercle. Ensuite, appuyez sur le bouton de libération de la brosse à rouleau et sa poignée sort. Tirez sur la poignée pour retirer la brosse à rouleau.

2. Nettoyez les cheveux et les débris emmêlés sur la brosse à rouleau avec la brosse de nettoyage fournie. Rincez la brosse à rouleau à l'eau claire et séchez-la complètement.

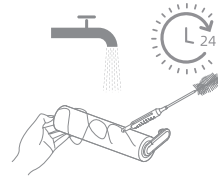
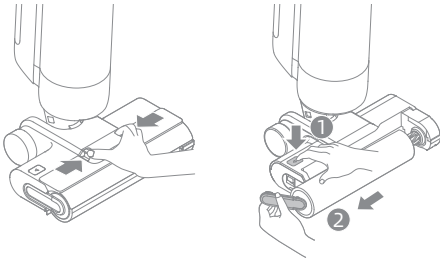

3. Essuyez l'entrée d'aspiration avec un chiffon sec ou un tissu humide. Ne rincez pas l'ensemble de la brosse à l'eau.

4. Après avoir nettoyé la brosse à rouleau, remettez en place la brosse à rouleau et son couvercle. Vous entendrez un clic pour indiquer qu'ils sont bien en place.

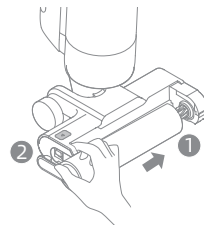
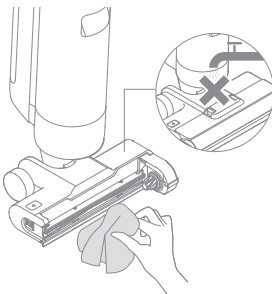

Si une erreur se produit, l'appareil s'arrête de fonctionner. Veuillez consulter le tableau suivant pour le dépannage. Si le problème persiste, veuillez contacter le service clientèle.

| Erreur  | Cause Possible  | Solution  |
|---|---|---|
| L'appareil ne fonctionne pas.                       | L'appareil n'a plus de batterie ou son niveau de batterie est faible.   | Chargez complètement sa batterie avant de l'utiliser.   |
|   | L'appareil est en position verticale.   | Inclinez l'appareil vers l'arrière.   |
|   | L'appareil surchauffe en raison d'une obstruction et la coupure haute température s'est activée.                      | Éliminez l'obstruction et attendez que la température redevienne normale.   |
|   | Le réservoir d'eau sale est plein.  | Videz le réservoir d'eau sale.  |
|   | La poignée, la brosse à rouleau, ou le réservoir d'eau sale ne sont pas installés.                                    | La poignée, la brosse à rouleau, ou le réservoir d'eau sale ne sont pas installés.                                      |
| L'appareil se charge lentement.                     | La température de la batterie est trop basse ou trop élevée.  | Attendez que la température de la batterie redevienne normale.  |
| La puissance d'aspiration de l'appareil est faible. | Le filtre est bouché.   | Nettoyez le réservoir d'eau sale et le filtre qui se trouve dans le collecteur à poussière.                             |
|   | Il y a des corps étrangers dans le tube et l'entrée d'aspiration ou le tube et l'entrée d'aspiration sont bloqués.    | Nettoyez le tube et l'entrée d'aspiration.  |
| Le moteur émet un bruit étrange.                    | Il y a trop d'eau sale dans le réservoir d'eau usée.  | Videz le réservoir d'eau sale.  |
|   | L'ouverture d'aspiration principale est bloquée.  | Éliminez tout blocage dans l'ouverture d'aspiration principale.   |
| L'Indicateur de niveau de saleté est rouge continu. | Le capteur de saleté doit être nettoyé.   | Le capteur de saleté est dans le tube. Veuillez consulter la section de dépannage pour savoir comment nettoyer le tube. |
|   | La concentration du nettoyant est trop élevée.  | Diluez le nettoyant avec de l'eau selon le ratio recommandé.  |
|   | Un liquide autre que le nettoyant officiellement approuvé a été ajouté et une grande quantité de mousse est produite. | Utilisez uniquement le nettoyant officiellement approuvé.   |





| Erreur  | Cause Possible   | Solution  |
|---|--|---|
| L'indicateur d'état de la batterie ne s'allume pas pendant la charge. | L'adaptateur n'est pas branché sur la prise électrique.  | Assurez-vous que l'adaptateur électrique est correctement branché.  |
|   | L'appareil n'est pas placé correctement sur la station de chargement.                          | Assurez-vous que l'appareil est placé correctement sur la base de chargement.   |
| Il n'y a pas d'eau qui sort de l'appareil.                            | Le réservoir d'eau propre n'a pas été installé en place ou le réservoir d'eau propre est vide. | Réinstallez ou remplissez le réservoir d'eau propre.  |
|   | Il faut 30 secondes pour humidifier le rouleau-brosse.   | Mettez l'appareil en marche et vérifiez à nouveau dans 30 secondes.   |
| Fuite d'eau par le haut du réservoir d'eau sale.                      | Un choc ou une traction brutale provoque l'entrée d'eau dans le moteur.                        | Déplacez doucement l'aspirateur d'avant en arrière lorsque vous le mettez en marche.  |
|   | Le filtre n'est pas complètement sec après avoir été nettoyé.                                  | Séchez complètement le filtre avant de l'utiliser.  |
| L'autonettoyage a échoué.   | La brosse à rouleau est peut-être bloquée par de grosses particules.                           | Ouvrez le couvercle de la brosse à rouleau pour la vérifier et nettoyer.  |
|   | L'appareil n'est pas chargé.   | Assurez-vous que l'appareil est chargé avant d'activer la fonction d'autonettoyage.   |
|   | L'autonettoyage ne peut pas être activé si le restant de la batterie est inférieur à 15 %.     | La fonction d'auto-nettoyage ne peut être activée que lorsque l'aspirateur est chargé et que le restant de la batterie est supérieur à 15%. |
|   | Le réservoir d'eau sale n'est pas installé en place ou le réservoir d'eau sale est plein.      | Réinstallez ou videz le réservoir d'eau sale.   |
|   | Le réservoir d'eau propre n'a pas été installé en place ou le réservoir d'eau propre est vide. | Réinstallez ou remplissez le réservoir d'eau propre.  |

Pour des services supplémentaires, veuillez nous contacter via [aftersales@dreametech.com](mailto:aftersales@dreametech.com)  
<https://global.dreametech.com>



# Indication pour la panne

Si vous devez prêter attention à une anomalie quelconque pendant l'utilisation du produit, l'écran affichera un message d'avertissement. Vous devez suivre les instructions à l'écran pour que les performances restent normales.

| Icône d'erreur  | Cause Possible                                    | Solutions   |
|---|---|---|
|  | Insuffisance d'eau dans le réservoir d'eau propre | Remplissez le réservoir d'eau propre.   |
|  | Le réservoir d'eau sale n'est pas installé        | Installez le réservoir d'eau sale.  |
|   | Réservoir d'eau sale plein                        | Videz le réservoir d'eau sale.  |
|  | Brosse à rouleau coincée                          | Nettoyez la brosse à rouleau avec la brosse de nettoyage fournie.                                 |
|   | La brosse à rouleau n'est pas installée           | Installez la brosse à rouleau.  |
|  | Tube bouché                                       | Vérifiez si le filtre est bouché. Vous pouvez également nettoyer le tube et le capteur de saleté. |

| Code de panne | Cause Possible             | Solutions  |
|---------------|----------------------------|--|
| E1-E7         | Erreur                     | Redémarrez l'appareil pour le dépannage. Si le problème persiste, veuillez contacter le service clientèle. |
| H1-H6         |                            |  |
| H7            | Défaillance de la batterie | Veuillez contacter le service clientèle.   |

# Caractéristiques

| Aspirateur eau et poussières     |                                   |                                    |                   |
|----------------------------------|-----------------------------------|------------------------------------|-------------------|
| Modèle                           | HHV3                              | Temps de charge                    | Environ. 5 heures |
| Tension nominale                 | 21,6 V ===                        | Tension de charge                  | 26 V ===          |
| Capacité du réservoir d'eau sale | 700 mL                            | Capacité du Réservoir d'eau Propre | 900 mL            |
| Puissance nominale               | 300 W                             |                                    |                   |
| Adaptateur électrique            |                                   |                                    |                   |
| Modèle                           | YLS0251B-E260090                  | Consommation à faible puissance    | 0,08 W            |
| Entrée                           | 100-240 V ~ 50/60 Hz<br>0,8 A Max | Efficacité moyenne active          | 87,28%            |
| Sortie                           | 26 V === 0,9 A                    | Efficacité à faible charge (10%)   | 79,74%            |

## Mise au rebut et retrait de la batterie

La batterie lithium-ion intégrée contient des substances dangereuses pour l'environnement. Avant de mettre la batterie au rebut, assurez-vous qu'elle est retirée par des techniciens qualifiés et mise au rebut dans un centre de recyclage approprié.

- la batterie doit être retirée de l'appareil avant d'être mise au rebut ;
- l'appareil doit être déconnecté du réseau électrique lors du retrait de la batterie ;
- la batterie doit être mise au rebut en toute sécurité.

## Guide de retrait

1. Retirez l'écran d'affichage en le faisant tourner à l'aide d'un outil.
2. Retirez tour à tour les vis du couvercle de la batterie, puis faites levier pour ouvrir le couvercle avec les outils appropriés.
3. Débranchez les bornes entre la batterie et la carte de circuit imprimé pour retirer la batterie.

## ATTENTION :

- Avant de retirer la batterie, débranchez l'appareil et videz la batterie autant que possible.
- Les batteries inutilisées doivent être mises au rebut dans un centre de recyclage approprié.
- Ne pas exposer à un environnement à haute température pour éviter les risques d'explosion.
- Dans des conditions abusives, un liquide peut être éjecté de la batterie. En cas de contact, rincez à l'eau et consultez un médecin.

## Informations DEEE



Tous les produits portant ce symbole deviennent des déchets d'équipements électriques et électroniques (DEEE dans la Directive européenne 2012/19/UE) qui ne doivent pas être mélangés aux déchets ménagers non triés. Vous devez contribuer à la protection de l'environnement et de la santé humaine en apportant l'équipement usagé à un point de collecte dédié au recyclage des équipements électriques et électroniques, agréé par le gouvernement ou les autorités locales. Le recyclage et la destruction appropriés permettront d'éviter tout impact potentiellement négatif sur l'environnement et la santé humaine. Contactez l'installateur ou les autorités locales pour obtenir plus d'informations concernant l'emplacement ainsi que les conditions d'utilisation de ce type de point de collecte.



FR

Cet appareil, ses accessoires, piles et cordons se recyclent

À DÉPOSER EN MAGASIN



À DÉPOSER EN DÉCHÈTERIE



OU

Points de collecte sur [www.quefairedemesdechets.fr](http://www.quefairedemesdechets.fr)  
Privilégiez la réparation ou le don de votre appareil !

# Informazioni sulla Sicurezza

## Istruzioni Importanti per la Sicurezza Solo Per Uso Domestico

- Leggere attentamente questo manuale prima dell'uso e conservarlo per riferimento futuro.
- Quando si utilizza un apparecchio elettrico, è necessario seguire sempre le precauzioni di base, comprese le seguenti :
- **LEGGERE TUTTE LE ISTRUZIONI PRIMA DI UTILIZZO (QUESTO APPARECCHIO).** La mancata osservanza delle avvertenze e delle istruzioni può provocare scosse elettriche, incendi e/o lesioni gravi.

### **AVVERTENZA-** Per ridurre il rischio di incendi, scosse elettriche o lesioni:

- Utilizzare solo come descritto in questa guida per l'utente. Utilizzare solo gli accessori consigliati dal produttore.
- Utilizzare solo in interni, su superfici non rivestite di tappeto come vinile, piastrelle, legno sigillato, ecc. Fare attenzione a non calpestare oggetti sciolti o bordi di tappeti. Lo stallo della spazzola può provocare un guasto prematuro della cinghia.
- Questo prodotto non deve essere utilizzato da bambini di età inferiore a 8 anni, né da persone con deficit fisici, sensoriali, cognitivi, esperienza o conoscenza limitata, senza la supervisione di un genitore o tutore, al fine di garantire la sicurezza del funzionamento ed evitare eventuali rischi. La pulizia e la manutenzione non devono essere eseguite da bambini senza supervisione.
- Non usare liquidi infiammabili o combustibili per pulire i pavimenti.
- Non usare per raccogliere liquidi infiammabili o combustibili, come benzina. Non usare in aree dove possono essere presenti liquidi infiammabili o combustibili.
- Per ricaricare la batteria, usa solo l'adattatore rimovibile fornito con questo apparecchio. Usa solo con adattatore <YLS0251B-E260090>.
- Un adattatore che sia adatto a un tipo di pacco batteria può creare un rischio di incendio quando è usato con un altro pacco batteria.
- Non immergere l'apparecchio in liquidi.
- La pellicola di plastica può essere pericolosa. Per evitare il pericolo di soffocamento, tenerlo lontano dalla portata dei bambini.
- Tenere i capelli, i vestiti larghi, le dita e tutte le parti del corpo lontani dalle aperture e dalle parti in movimento dell'apparecchio e dei suoi accessori.
- Utilizzare solo il tipo e la quantità di liquidi specificati nella sezione operativa di questa guida. Il liquido non deve essere diretto verso apparecchiature contenenti componenti elettrici.
- Usa solo un detergente per pavimenti ufficialmente approvato come descritto nella guida per l'utente.
- Non utilizzarlo senza filtri in posizione.
- Non usare l'apparecchio con un adattatore danneggiato. Se l'adattatore è danneggiato, deve essere sostituito dal produttore, dal suo agente di servizio o da personale con qualifica simile al fine di evitare rischi.
- Tieni i cavi di messa a terra lontani dall'apparecchio durante l'uso, poiché un pericolo potrebbe verificarsi se l'apparecchio passa su un cavo di alimentazione.

# Informazioni sulla Sicurezza

- Non raccogliere materiale tossico (candeggina a base di cloro, ammoniaca, detergente per scarichi, ecc.). Non raccogliere oggetti duri o appuntiti come vetro, chiodi, viti, monete, ecc.
- Non utilizzare l'apparecchio in uno spazio chiuso pieno di vapori emessi da vernici a base di olio, diluenti per vernici, alcune sostanze antitarre, polvere infiammabile o altri vapori esplosivi o tossici. Non raccogliere nulla che stia bruciando o fumando, come sigarette, fiammiferi o cenere calda.
- Segui tutte le istruzioni per la ricarica e non ricaricare l'apparecchio al di fuori dell'intervallo di temperatura specificato nella batteria, poiché ciò aumenta il rischio di incendio.
- I terminali di uscita della base di ricarica non devono essere cortocircuitati. Non utilizzarlo con cavo o caricatore danneggiato. Se l'apparecchio è caduto, danneggiato, lasciato all'aperto, caduto in acqua o non funziona come dovrebbe, restituirlo a un centro di assistenza.
- Tenere il cavo del caricatore lontano da superfici riscaldate. Non maneggiare la spina del caricabatterie o l'apparecchio con le mani bagnate. Per scollegare, afferrare la spina del caricabatterie anziché il cavo.
- Non tirare o trasportare il caricabatterie tramite il cavo, non utilizzare il cavo come maniglia, chiudere lo sportello del cavo o tirare il cavo attorno a spigoli vivi o angoli.
- Spegnerlo quando non in uso, prima di pulire, sottoporre a manutenzione o riparare l'apparecchio e prima di collegare o scollegare l'utensile con una spazzola mobile.
- Non esporre l'apparecchio a fiamme o temperature eccessive. L'esposizione al fuoco o ad una temperatura eccessiva può provocare un'esplosione.
- Non esporre l'apparecchio a fiamme o temperature eccessive. L'esposizione al fuoco o ad una temperatura eccessiva può provocare un'esplosione.
- Assicurarsi che l'apparecchio sia posizionato su una superficie orizzontale. Non utilizzare l'apparecchio nella stessa posizione se è dotato di spazzola rotante e il manico non è completamente in posizione verticale. Non riporre l'elettrodomestico in un luogo in cui potrebbe gelare.
- Prestare particolare attenzione durante la pulizia delle scale.
- Impedire l'avviamento accidentale. Assicurarsi che l'interruttore sia in posizione OFF prima di sollevare o trasportare l'apparecchio. Trasportare l'apparecchio con il dito sull'interruttore o mettere sotto tensione l'apparecchio con l'interruttore acceso può provocare incidenti.
- Questo prodotto contiene batterie che possono essere sostituite solo da tecnici qualificati o dal servizio post-vendita.

# Informazioni sulla Sicurezza

## SALVARE QUESTE ISTRUZIONI PRECAUZIONI IMPORTANTI

- Far eseguire la manutenzione da un tecnico qualificato utilizzando solo parti di ricambio identiche. Ciò garantirà il mantenimento della sicurezza del prodotto.
- Non modificare o tentare di riparare l'apparecchio salvo quanto indicato nelle istruzioni per l'uso e la cura.
- Non usare in ambienti estremamente caldi o freddi (sotto 5° C/41° F o sopra 40° C/104° F). Per favore ricarica l'apparecchio a temperature superiori a 5° C/41° F e inferiori a 40° C/104° F).
- Se l'apparecchio è caduto, danneggiato, lasciato all'aperto, caduto in acqua o non funziona come dovrebbe, non tentare mai di metterlo in funzione. Si prega di farlo riparare presso un centro di assistenza autorizzato.

 Unità di alimentazione staccabile



Leggi il manuale dell'operatore



Testa pulente motorizzata per la pulizia ad aspirazione dell'acqua

|                               |         |          |           |           |
|-------------------------------|---------|----------|-----------|-----------|
| Scatola                       | Manuale | Borsa    | Pellicola | Pellicola |
| PAP 20                        | PAP 22  | CPE 7    | PET 1     | PP 5      |
| Carta                         |         | Plastica |           |           |
| <b>RACCOLTA DIFFERENZIATA</b> |         |          |           |           |

Verifica le disposizioni del tuo Comune.  
Separa le componenti e conferiscile in modo corretto.

Con la presente, Dreame Trading (Tianjin) Co., Ltd., dichiara che questo apparecchio è conforme alle direttive applicabili e alle norme europee, nonché ai relativi emendamenti. Il testo completo della dichiarazione di conformità UE è disponibile al seguente indirizzo Internet : <https://global.dreameotech.com>

Il manuale elettronico dettagliato è disponibile all'indirizzo <https://global.dreameotech.com/pages/user-manuals-and-faqs>

# Introduzione del Prodotto

## Lista Imballaggio

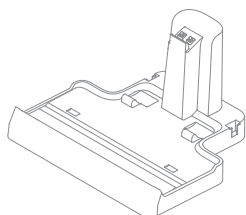

Base di Ricarica



Scatola di Stoccaggio

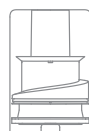

Assemblaggio del Contenitore della Polvere



Adattatore di Alimentazione

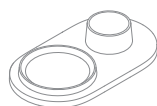

Supporto di Archiviazione



Ugello per fessure 2-in-1



Spazzola a Rullo di Ricambio



Filtro di Ricambio

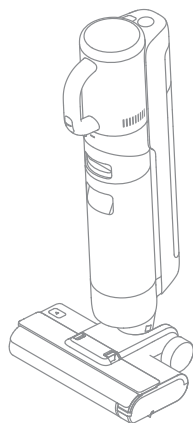

Dispositivo Principale



Maniglia





Spazzola per la Pulizia

# Introduzione del Prodotto

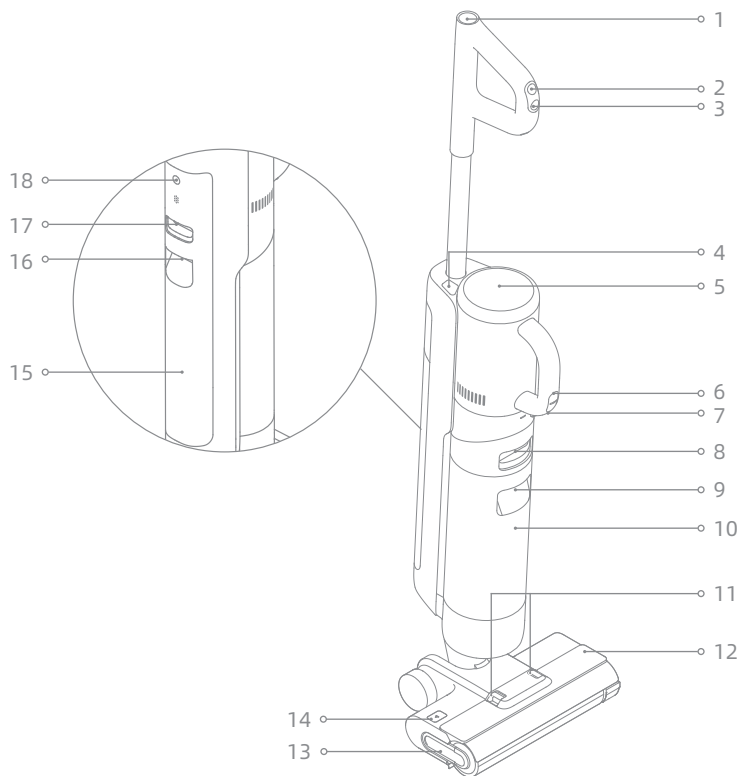
## Aspirapolvere a Pavimento Umido e Asciutto



- |   |  |    |   |    |  |
|---|--|----|---|----|--|
| 1 |  Pulsante di Autopulizia                                  | 8  | Pulsante di Rilascio del Serbatoio dell'Acqua Usata         | 15 | Serbatoio dell'Acqua Pulita  |
| 2 |  Interruttore di Modalità                                 | 9  | Maniglia del Serbatoio dell'Acqua Usata                     | 16 | Maniglia del Serbatoio dell'Acqua Pulita   |
| 3 |  Interruttore di Alimentazione                            | 10 | Serbatoio dell'Acqua Usata                                  | 17 | Pulsante di Rilascio del Serbatoio dell'Acqua Pulita   |
| 4 | Pulsante di Rilascio dell'Aspirapolvere  | 11 | Pulsanti di Rilascio del Coperchio del Rullo della Spazzola | 18 | Pulsante Vocale <ul style="list-style-type: none"><li>• Premere brevemente per attivare il messaggio vocale o regolare il volume</li><li>• Premere e tenere premuto per 3 secondi per accedere alle impostazioni della lingua. Premere per passare da una lingua all'altra. Premere e tenere premuto per confermare la selezione</li></ul> |
| 5 | Schermo di Visualizzazione   | 12 | Coperchio del Rullo della Spazzola                          |    |  |
| 6 |  Interruttore della Modalità di Aspirapolvere Manuale     | 13 | Maniglia del Rullo della Spazzola                           |    |  |
| 7 |  Interruttore di Alimentazione dell'Aspirapolvere Manuale | 14 | Pulsante di Rilascio del Rullo della Spazzola               |    |  |



# Introduzione del Prodotto



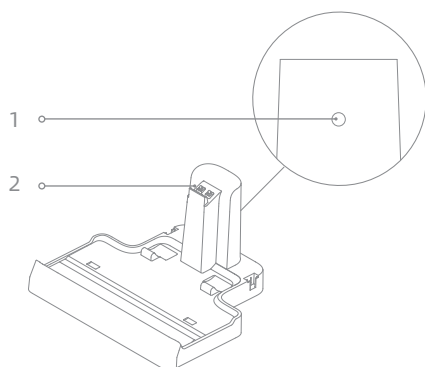

## Base di Ricarica



- 1 Porta di ricarica
- 2 Contatti di Ricarica

## Schermo di Visualizzazione



- |   |  |   |  |   |  |
|---|--|---|--|---|--|
| 1 | Modalità di Aspirazione  | 5   | Messaggi di Errore   | 6 | Modalità Standard  |
| 2 | Indicatore di Stato della Batteria   |  | Acqua insufficiente nel serbatoio dell'acqua pulita                            | 7 | Modalità Auto  |
| 3 | Auto-Pulizia   |  | Serbatoio dell'acqua usato pieno/<br>Serbatoio dell'acqua usato non installato | 8 | Indicatore di livello sporco   |
|   | Premi brevemente per abilitare questa funzione (livello della batteria $\geq 15\%$ ) |  | Tubo Bloccato  |   | Il colore dell'indicatore cambia in tempo reale secondo la quantità di sporco. |
| 4 | Modalità turbo   |  | Rullo della spazzola bloccato/<br>Rullo della spazzola non installato          |   |  |

Se l'apparecchio non funziona correttamente, la visualizzazione dello schermo mostrerà un messaggio di errore. Per favore fai riferimento alla tabella di risoluzione dei problemi per trovare la tua soluzione.

## Installazione della Maniglia

Inserire il fondo della maniglia verticalmente nella porta sulla parte superiore dell'aspirapolvere secondo la direzione mostrata nella figura e l'installazione è riuscita quando si sente un clic.

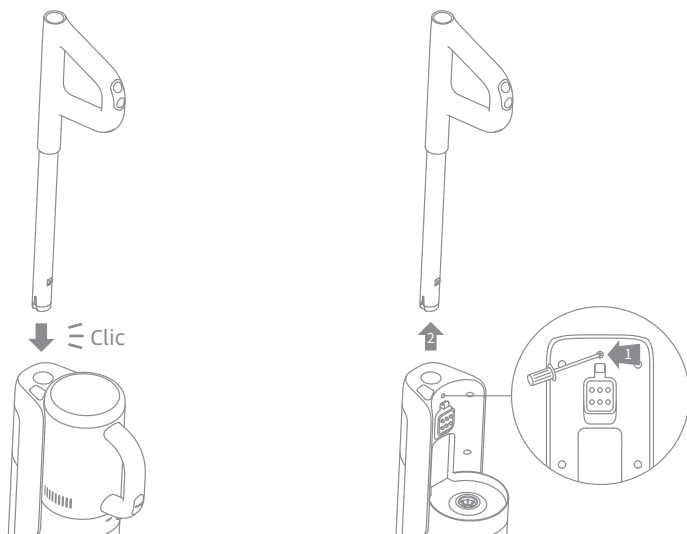

Nota: Per smontare la maniglia, utilizzare un oggetto duro per raggiungere il foro sul retro dell'aspirapolvere per premere il contatto e allo stesso tempo estrarre la maniglia verso l'alto.

## Installazione della Scatola di Stoccaggio

Installa la scatola di stoccaggio sulla base di ricarica come mostrato nel diagramma.

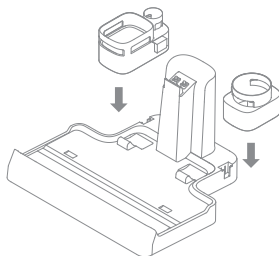

## IT In ricarica

1. Posiziona la base di ricarica contro una parete su un terreno pianeggiante e collegala a una fonte di alimentazione. Ricarica completamente l'apparecchio prima del primo uso.
2. Posiziona l'apparecchio sulla base di ricarica, il ⚡ sullo schermo si illuminerà per indicare lo stato di ricarica. Durante la ricarica, il numero sullo schermo di visualizzazione rappresenta il livello attuale della batteria in percentuale. Quando il numero raggiunge 100, la batteria è completamente carica e il ⚡ si spegnerà.

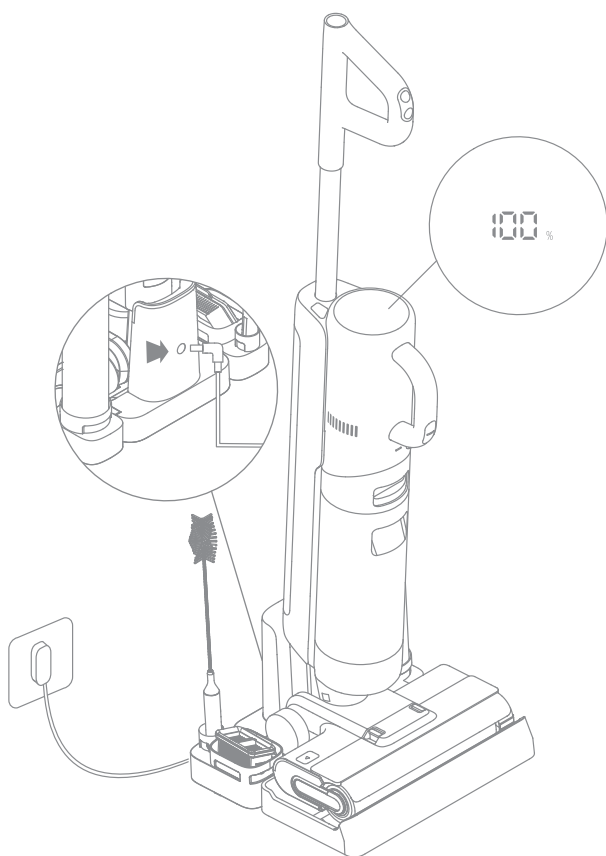

### Nota:

- Se non viene eseguita alcuna operazione entro 10 minuti, l'apparecchio entrerà in modalità di sospensione.
- Per prolungare la durata della batteria, la batteria continua a raffreddarsi automaticamente per circa un'ora dopo che hai usato l'apparecchio per un lungo periodo.

# Istruzioni per l'Uso

## Modalità di Funzionamento

L'apparecchio è acceso in modalità Automatica per impostazione predefinita, puoi passare alla modalità di aspirazione se necessario.



### Modalità Auto

Durante il lavaggio del pavimento, l'apparecchio può regolare la propria potenza di aspirazione secondo le diverse situazioni.



### Modalità di Aspirazione

Se è selezionata la modalità di Aspirazione, l'apparecchio aspira solo acqua e il rullo della spazzola non sarà inumidito. Non esce acqua dal Serbatoio dell'Acqua Pulita.



### Modalità Standard

Quando l'apparecchio si converte in un aspirapolvere portatile, viene acceso per impostazione predefinita in modalità Standard.



### Modalità turbo

Premi l'interruttore della modalità di aspirapolvere manuale per selezionare la modalità di Turbo.

## Uso come Lavapavimenti

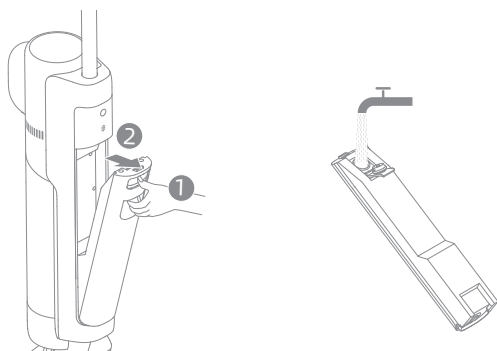

**1. Riempi il Serbatoio dell'Acqua Pulita :** Premi il pulsante di rilascio del Serbatoio dell'Acqua Pulita per rimuovere il serbatoio. Apri il coperchio del serbatoio e riempi il serbatoio con acqua pulita. Reinstalla il Serbatoio dell'Acqua Pulita e assicurati che scatti in posizione.



### Nota:

- Per prestazioni di pulizia migliori, si consiglia di aggiungere 10 ml di detersivo con il tappo del flacone nel Serbatoio dell'Acqua Pulita pieno, quindi agitare delicatamente e uniformemente per l'uso.
- Non aggiungere eventuali liquidi diversi dal detergente ufficialmente approvato.

# Istruzioni per l'Uso

**2. Inizia la pulizia:** Calpesta delicatamente il coperchio della spazzola e reclina l'apparecchio all'indietro. Per favore premi l'interruttore di Alimentazione  per avviare il funzionamento, premi l'interruttore di modalità  per passare dalla modalità automatica alla modalità di aspirazione secondo le tue esigenze.

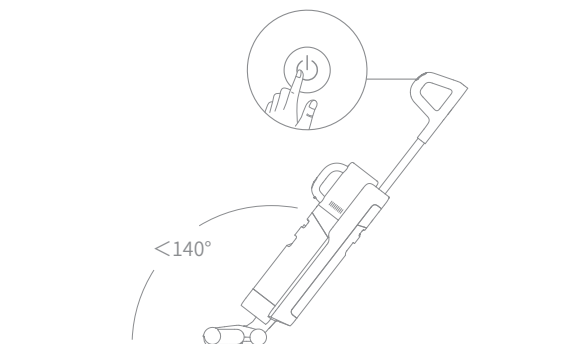

**Nota:**

- Non usare per aspirare liquidi schiumosi.
- Se l'apparecchio è in posizione verticale durante il funzionamento, il compito corrente sarà sospesa.
- L'apparecchio è adatto per la pulizia di pavimenti, marmo, piastrelle e altre superfici dure.
- Non reclinare l'apparecchio all'indietro di oltre 140° per evitare perdite d'acqua dall'apparecchio.
- Quando l'apparecchio è in funzione, non sollevarlo da terra, spostarlo, inclinarlo o appoggiarlo in piano. Farlo potrebbe far fluire l'acqua usata nel motore.

**3. Svuota il serbatoio dell'acqua usata:** Premi il pulsante di rilascio del Serbatoio dell'Acqua Usata per estrarre il serbatoio. Rimuovi il coperchio del serbatoio e versa l'acqua usata. Chiudi il coperchio del serbatoio e reinstalla il serbatoio prima dell'uso.

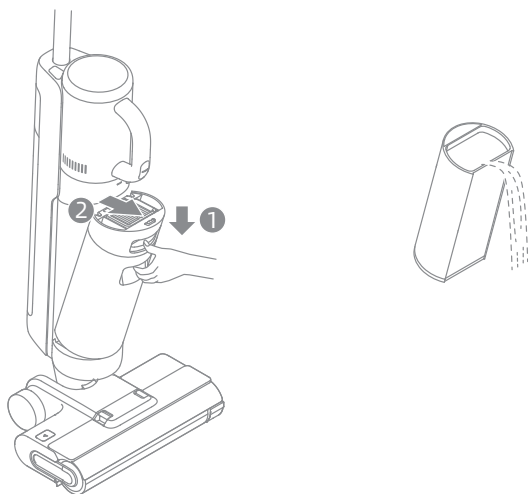

# Istruzioni per l'Uso

## Auto-Pulizia con un solo tocco

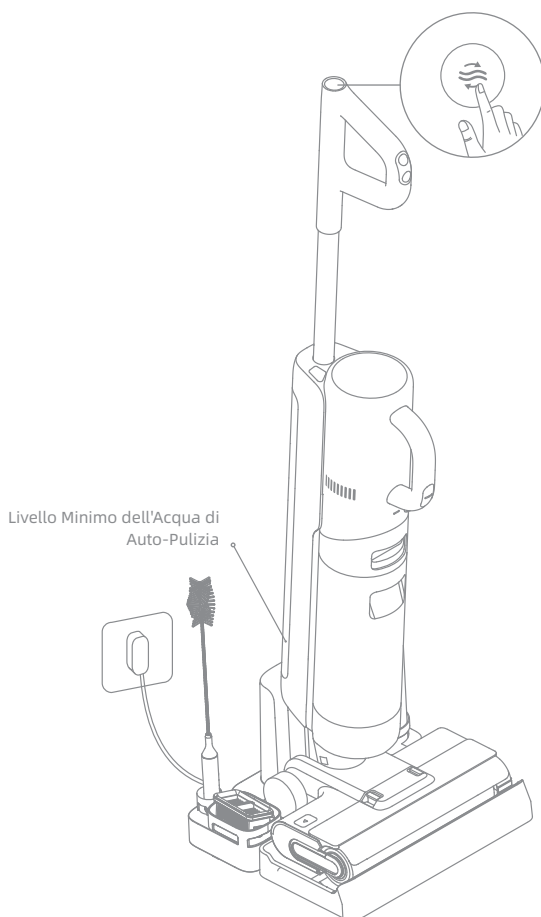

\* La funzione di auto-pulizia è attivabile solo quando l'apparecchio è in ricarica e il livello della batteria è superiore al 15%.

1. Dopo che l'apparecchio ha completato l'operazione di pulizia, riposizionalo sulla base e assicurati che l'acqua nel Serbatoio dell'Acqua Pulita sia sufficiente per l'auto-pulizia.
2. Premi brevemente il pulsante di auto-pulizia  sulla parte superiore della maniglia. L'indicatore di auto-pulizia si accenderà e l'apparecchio inizierà l'auto-pulizia.
3. Dopo che l'auto-pulizia è stata completata, pulisci tempestivamente il Serbatoio dell'Acqua Usata. Se rimangono delle macchie sulla base di ricarica, pulisci la base.



# IT Istruzioni per l'Uso

## Uso come Aspirapolvere Portatile

1. Premi il pulsante di rilascio dell'aspirapolvere per rimuovere l'aspirapolvere manuale.
2. Installa il gruppo contenitore della polvere e altri accessori come mostrato nel diagramma finché non senti uno scatto.
3. Premi brevemente l'interruttore di Alimentazione dell'aspirapolvere manuale  per iniziare a funzionare. Premi brevemente l'interruttore della modalità di aspirapolvere manuale  per passare dalla modalità Standard alla modalità di Turbo secondo le tue esigenze.

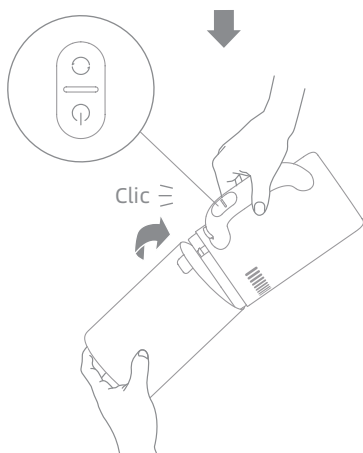
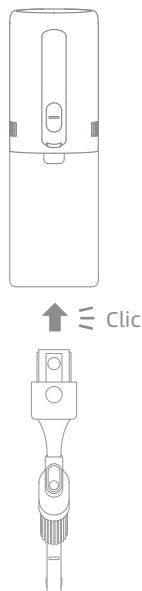
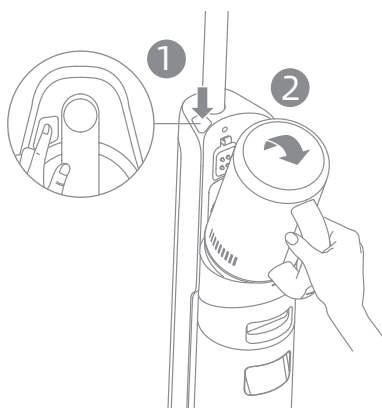

# Istruzioni per l'Uso

## Uso di Accessori Diversi

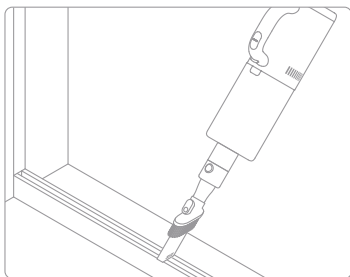

### **Bocchetta per fessure 2 in 1:**

Per pulire angoli, scale, divani, tavoli e altri spazi ristretti.

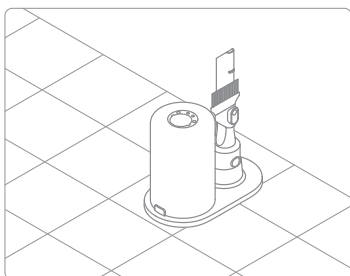

### **Supporto per lo stoccaggio:**

Se il gruppo contenitore della polvere e la bocchetta per fessura 2-in-1 non sono in uso, conservali sul supporto per lo stoccaggio come mostrato nel diagramma.

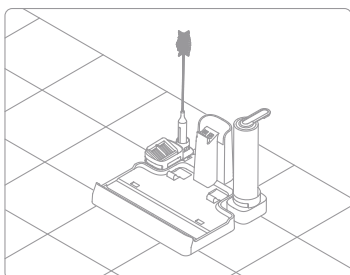

### **Scatola di stoccaggio:**

Conserva la spazzola per la pulizia, il filtro e il rullo della spazzola sulla scatola di stoccaggio come mostrato nel diagramma.



# Cura & Manutenzione

## Suggerimenti:

- Spegni l'apparecchio prima di eseguire la cura e / o la manutenzione. Non toccare l'interruttore di Alimentazione.
- Le parti devono essere sostituite se necessario, si prega di utilizzare le parti designate dalla fabbrica originale per evitare danni al prodotto a causa di inadeguatezza.
- Se l'apparecchio non è usato per un periodo esteso, ricaricarlo completamente, scollega l'adattatore di alimentazione e riponi l'apparecchio in un ambiente fresco e poco umido, lontano dalla luce solare diretta. Per evitare una scarica eccessiva della batteria, ricarica l'apparecchio almeno una volta ogni 3 mesi.

## Pulizia del Serbatoio dell'Acqua Usata e del Filtro

\* Si consiglia di pulire il Serbatoio dell'Acqua Usata dopo ogni uso.

\* Si consiglia di sostituire il filtro ogni 3 - 6 mesi.

1. Premi il pulsante di rilascio del Serbatoio dell'Acqua Usata ed estrai il Serbatoio dell'Acqua Usata.

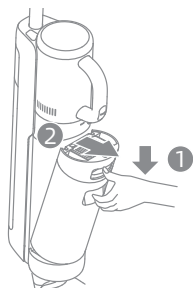

2. Estrai il filtro dal coperchio del Serbatoio dell'Acqua Usata. Rimuovi il coperchio del serbatoio e versa l'acqua di scarico.

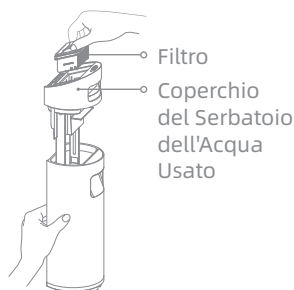

3. Sciacqua il serbatoio dell'acqua usata e il coperchio del serbatoio con acqua pulita. Pulisci la parete interna del serbatoio con la spazzola in dotazione.

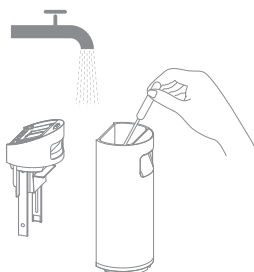

4. Chiudi il coperchio del Serbatoio dell'Acqua Usata, reinstalla il Serbatoio dell'Acqua Usata e assicurati che il serbatoio scatti in posizione.

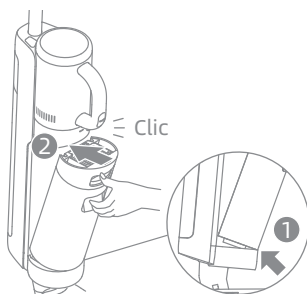

Nota: Quando il filtro è sporco e deve essere lavato, sciacqualo con acqua. Deve essere completamente asciutto prima dell'uso.

## Pulizia del Tubo e del Sensore di Sporco

Rimuovi il Serbatoio dell'Acqua Usata, pulisci il tubo e il sensore di sporco con un panno umido prima dell'uso.

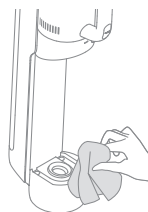

## Pulizia del Gruppo Contenitore della Polvere

\* Si consiglia di pulire il contenitore della polvere dopo ogni uso o dopo che la quantità di polvere nel contenitore ha raggiunto la linea MAX.

\* Si consiglia di sostituire il filtro ogni 3 - 6 mesi.

1. Premi il pulsante di rilascio del contenitore della polvere e rimuovi il contenitore.

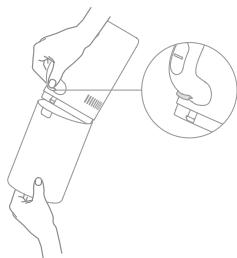

2. Estrai il filtro e il gruppo ciclone dal contenitore della polvere, quindi svuota il contenitore.

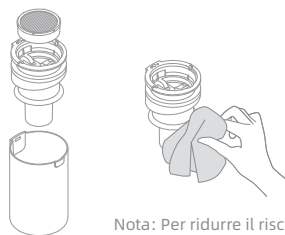

Nota: Per ridurre il rischio di scosse elettriche o lesioni, non risciacquare il gruppo ciclone con acqua.

3. Picchietta delicatamente il filtro o puliscilo con la spazzola per la pulizia. Sciacqua il filtro e il contenitore della polvere con acqua.



4. Asciuga completamente il filtro e il contenitore della polvere prima dell'uso.

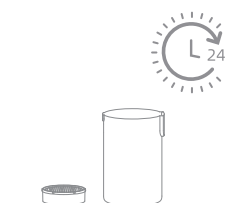

# Cura e Manutenzione

## Pulizia del Gruppo Spazzole

- \* Pulisci secondo necessità. Si consiglia l'uso alternato dei due rulli della spazzola in dotazione.
- \* Si consiglia di sostituire il rullo della spazzola ogni 3 - 6 mesi.

1. Innanzitutto, premi i pulsanti di rilascio del coperchio del rullo della spazzola verso l'interno su entrambi i lati per rimuovere il coperchio del rullo della spazzola. Quindi, premi il pulsante di rilascio del rullo della spazzola e la maniglia del rullo della spazzola uscirà. Tira la maniglia per estrarre il rullo della spazzola.

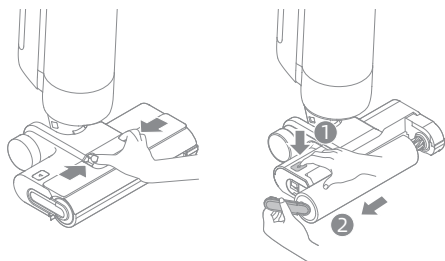

2. Elimina eventuali capelli e detriti aggrovigliati sul rullo della spazzola con la spazzola per la pulizia in dotazione. Sciacqua il rullo della spazzola con acqua pulita e asciugalo completamente.



3. Pulisci l'ingresso di aspirazione con un panno asciutto o un panno umido. Non risciacquare il gruppo spazzola con acqua.

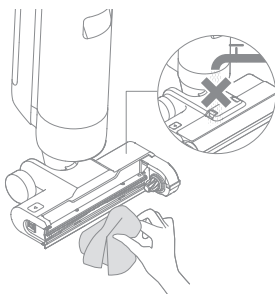

4. Dopo aver pulito il rullo della spazzola, reinstalla il rullo della spazzola e il coperchio del rullo della spazzola. Sentirai un clic per indicare che sono installati in posizione.

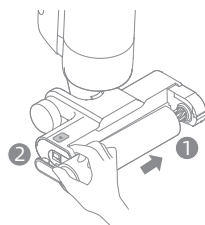

# Domande Frequenti

Se si verifica un errore, l'apparecchio smetterà di funzionare. Per favore fai riferimento alla tabella seguente per la risoluzione dei problemi. Se il problema persiste, per favore contatta il servizio clienti.

| Errore   | Causa possibile  | Soluzione  |
|--|--|--|
| L'apparecchio non funziona.                          | La batteria dell'apparecchio è scarica o il livello della batteria è basso.  | Ricarica completamente la batteria prima dell'uso.   |
|  | L'apparecchio è in posizione verticale.  | Reclina l'apparecchio all'indietro.  |
|  | L'apparecchio si sta surriscaldando a causa di un blocco e si è attivato lo spegnimento per alta temperatura.                | Elimina il blocco e attendi che la temperatura ritorni normale.  |
|  | Il serbatoio dell'acqua usata è pieno.   | Svuota il serbatoio dell'acqua usata.  |
|  | La maniglia, il rullo della spazzola, o il Serbatoio dell'Acqua Usata non sono installati in posizione.                      | Assicurati che la maniglia, il rullo della spazzola, o il Serbatoio dell'Acqua Usata siano tutti correttamente in posizione.           |
| L'apparecchio si ricarica lentamente.                | La temperatura della batteria è troppo bassa o troppo alta.  | Attendi finché la temperatura della batteria non torna normale.  |
| La potenza di aspirazione dell'apparecchio è debole. | Il filtro è ostruito.  | Pulisci il Serbatoio dell'Acqua Usata e il filtro che si trova nel contenitore della polvere.  |
|  | Ci sono alcuni oggetti estranei nel tubo e nell'ingresso di aspirazione o il tubo e l'ingresso di aspirazione sono bloccati. | Pulisci il tubo e l'ingresso di aspirazione.   |
| Il motore fa uno strano rumore.                      | C'è troppa acqua sporca nel Serbatoio dell'Acqua Usata.  | Svuota il serbatoio dell'acqua usata.  |
|  | La bocca di aspirazione principale è ostruita.   | Eliminare qualsiasi blocco nella bocca di aspirazione principale.  |
| L'Indicatore di livello sporco è rosso fisso.        | Il sensore di sporco deve essere pulito.   | Il sensore di sporco è nel tubo. Per favore fai riferimento alla sezione risoluzione dei problemi per la guida su come pulire il tubo. |
|  | La concentrazione del detergente è troppo alta.  | Diluisi il detergente con acqua nella proporzione consigliata.   |





# Domande Frequenti

| Error  | Possible Cause  | Solution   |
|--|---|--|
| L'indicatore della concentrazione di polvere è rosso fisso.            | È stato aggiunto del liquido diverso dal detergente ufficialmente approvato e sono prodotte grandi quantità di schiuma. | Usa solo il detergente ufficialmente approvato.  |
| L'indicatore di stato della batteria non si accende durante la carica. | L'adattatore non è collegato alla presa elettrica.  | Assicurarsi che l'adattatore sia collegato correttamente.  |
|  | L'apparecchio non è posizionato correttamente sulla base di ricarica.   | Assicurati che l'apparecchio sia posizionato correttamente sulla base di ricarica.   |
| Non esce acqua dall'apparecchio.                                       | Il serbatoio dell'acqua pulita non è stato installato o il serbatoio dell'acqua pulita è vuoto.                         | Reinstallare o riempire il serbatoio dell'acqua pulita.  |
|  | Ci vogliono 30 secondi per inumidire il rullo della spazzola.   | Accendi l'apparecchio e ricontra la tra 30 secondi.  |
| Perdita d'acqua dalla parte superiore del serbatoio dell'acqua sporca. | Una collisione o una forte trazione provoca l'ingresso di acqua nel motore.   | Spostare delicatamente avanti e indietro quando l'aspirapolvere è acceso.  |
|  | Il filtro non è completamente asciutto dopo essere stato pulito.  | Asciugare completamente il filtro prima dell'uso.  |
| Auto-pulizia fallita.  | Il rullo della spazzola potrebbe essere inceppato da particelle grandi.   | Apri il coperchio del rullo della spazzola per controllare e pulire il rullo della spazzola.   |
|  | L'apparecchio non è in ricarica.  | Assicurati che l'apparecchio sia in ricarica prima di abilitare la funzione di auto-pulizia.   |
|  | L'auto-pulizia non può essere avviata se il livello della batteria è inferiore al 15%.                                  | La funzione di autopulizia può essere abilitata solo quando l'aspirapolvere è carico e il livello della batteria è superiore al 15%. |
|  | Il serbatoio dell'acqua usata non è installato in posizione o il serbatoio dell'acqua usata è pieno.                    | Reinstalla o svuota il serbatoio dell'acqua usata.   |
|  | Il serbatoio dell'acqua pulita non è stato installato o il serbatoio dell'acqua pulita è vuoto.                         | Reinstallare o riempire il serbatoio dell'acqua pulita.  |

Per servizi aggiuntivi, per favore contattaci via [aftersales@dreame.tech](mailto:aftersales@dreame.tech)  
<https://global.dreametech.com>

# Suggerimento Guasto

In presenza di una situazione anormale durante l'uso del dispositivo, lo schermo visualizzerà un messaggio rapido. Si devono seguire le indicazioni sullo schermo per mantenere le funzionalità invariate.

| Icona errore  | Causa possibile                                     | Soluzioni  |
|---|---|--|
|  | Acqua insufficiente nel serbatoio dell'acqua pulita | Riempire il serbatoio dell'acqua pulita.   |
|  | Serbatoio dell'acqua usato non installato           | Installa il serbatoio dell'acqua usato.  |
|   | Serbatoio dell'acqua usato pieno                    | Svuota il serbatoio dell'acqua usata.  |
|  | Rullo della spazzola bloccato                       | Pulisci il rullo della spazzola con la spazzola per la pulizia fornita.                      |
|   | Rullo della spazzola non installato                 | Installa il rullo della spazzola.  |
|  | Tubo Bloccato                                       | Controlla se il filtro è intasato. Alternativamente, pulisci il tubo e il sensore di sporco. |

| Codice di guasto | Causa possibile | Soluzioni   |
|------------------|-----------------|---|
| E1-E7            | Errore          | Riavvi l'apparecchio per la risoluzione dei problemi. Se il problema persiste, per favore contatta il servizio clienti. |
| H1-H6            |                 |   |
| H7               | Batteria guasta | Si prega di contattare il servizio clienti.   |

# IT Parametri di Base

| Aspirapolvere a Pavimento Umido e Asciutto |                                   |  |             |
|--|-----------------------------------|--|-------------|
| Modello                                    | HHV3                              | Tempo di Carica                          | Circa 5 ore |
| Tensione Nominale                          | 21,6 V ===                        | Tensione di Carica                       | 26 V ===    |
| Capacità del Serbatoio dell'Acqua Usata    | 700 mL                            | Capacità del Serbatoio dell'Acqua Pulita | 900 mL      |
| Potenza Nominale                           | 300 W                             |  |             |
| Adattatore di Alimentazione                |                                   |  |             |
| Modello                                    | YLS0251B-E260090                  | Consumo di energia a vuoto               | 0,08 W      |
| Ingresso                                   | 100-240 V ~ 50/60 Hz<br>0,8 A Max | Efficienza attiva media                  | 87,28%      |
| Uscita                                     | 26 V === 0,9 A                    | Efficienza a basso carico (10%)          | 79,74%      |

# Smaltimento e Rimozione della Batteria

La batteria incorporata agli ioni di litio contiene sostanze pericolose per l'ambiente. Prima di smaltire la batteria, assicurati che la batteria sia rimossa da tecnici qualificati e smaltita presso un centro di riciclaggio appropriato.

- la batteria deve essere rimossa dall'apparecchio prima che sia rottamata;
- l'apparecchio deve essere scollegato dalla rete di alimentazione al momento della rimozione della batteria;
- la batteria deve essere smaltita in modo sicuro.

## Guida alla Rimozione

1. Rimuovi lo schermo di visualizzazione ruotandolo con uno strumento.
2. Rimuovi le viti sul coperchio della batteria a turno e quindi fai leva per aprire il coperchio con gli strumenti appropriati.
3. Scollega i terminali tra la batteria e la scheda PCB per rimuovere la batteria.

## ATTENZIONE:

- Prima di rimuovere la batteria, scollega l'alimentazione ed esaurisci la batteria il più possibile.
- Le batterie non necessarie devono essere smaltite presso un centro di riciclaggio appropriato.
- Non esporre ad ambienti ad alta temperatura per evitare rischi di esplosione.
- In condizioni abusive, il liquido potrebbe essere espulso dalla batteria. In caso di contatto, sciacqua con acqua e consulta un medico.

## Informazioni RAEE



Tutti i prodotti contrassegnati da questo simbolo sono rifiuti di apparecchiature elettriche ed elettroniche (RAEE in base alla direttiva 2012/19/UE) che non devono essere smaltiti assieme a rifiuti domestici non differenziati. Al contrario, è necessario proteggere l'ambiente e la salute umana consegnando i rifiuti a un punto di raccolta autorizzato al riciclaggio di rifiuti di apparecchiature elettriche ed elettroniche, predisposto dalla pubblica amministrazione o dalle autorità locali. Lo smaltimento e il riciclaggio corretti aiutano a prevenire conseguenze potenzialmente negative all'ambiente e alla salute umana. Contattare l'installatore o le autorità locali per ulteriori informazioni sulla sede e per i termini e le condizioni di tali punti di raccolta.



# Información de Seguridad

## Instrucciones de Seguridad Importantes Uso Doméstico Sólo

- Lea este manual detenidamente antes de usar el aspirador y guárdelo para su consulta en el futuro.
- Al usar un aparato eléctrico, siempre se deben seguir las precauciones básicas, incluidas las siguientes:
- LEA TODAS LAS INSTRUCCIONES ANTES DE USO (DE ESTE APARATO). El incumplimiento de las advertencias e instrucciones puede provocar descargas eléctricas, incendios y / o lesiones graves.

### **ADVERTENCIA-** Para reducir el riesgo de incendio, descarga eléctrica o lesiones:

- Utilícelo únicamente como se describe en este manual del usuario. Utilice solo los accesorios recomendados por el fabricante.
- Utilícelo únicamente en interiores y sobre pisos sin alfombras, como por ejemplo vinilo, baldosas, madera sellada, etc. Tenga cuidado de no pasar por encima de objetos sueltos o bordes de tapetes. Cepillo atrapado puede causar falla prematura de la correa.
- Este producto no debe ser utilizado por niños menores de 8 años ni por personas con deficiencias físicas, sensoriales o intelectuales, o experiencia o conocimientos limitados, sin la supervisión de un progenitor o un tutor legal que pueda garantizar un funcionamiento seguro y evitar riesgos. La limpieza y el mantenimiento no deben ser realizados por menores sin supervisión.
- No use líquidos inflamables o combustibles para limpiar los pisos.
- No lo use para recoger líquidos inflamables o combustibles, como gasolina. No lo use en áreas donde pueda haber líquidos inflamables o combustibles.
- Para cargar la batería, utilice únicamente el adaptador desmontable provisto con este aparato. Utilice solo con el adaptador <YLS0251B-E260090>.
- Un adaptador que sea adecuado para un tipo de paquete de baterías puede crear riesgo de incendio al usarse con otro paquete de baterías.
- No sumerja el aparato en líquido.
- La película plástica puede causar peligro. Para evitar asfixia, manténgala alejado de los niños.
- Mantenga el cabello, la ropa suelta, los dedos y todas las partes de su cuerpo alejados de las aberturas y las partes móviles del aparato y sus accesorios.
- Utilice solo detergentes de piso aprobados por Dreame como se describe en la guía del usuario.
- No coloque ningún objeto en las aberturas. No utilice el aparato cuando alguna abertura esté bloqueada; manténgalo libre de polvo, pelusa, cabello y cualquier cosa que pueda impedir el flujo de aire.
- No lo use sin los filtros instalados correctamente.
- No utilice el aparato con un adaptador dañado. Si el adaptador está dañado, debe ser reemplazado por el fabricante, un agente de servicio u otras personas calificadas para evitar riesgos.

# Información de Seguridad

- Mantenga los cables de conexión a tierra alejados del aparato durante el uso, ya que puede producirse peligro si el aparato atropella un cable de alimentación.
- No recoja material tóxico (blanqueador con cloro, amoníaco, líquido limpiador de desagües, etc.). No recoja objetos duros o afilados como vidrio, clavos, tornillos, monedas, etc.
- No utilice el aparato en un espacio cerrado lleno de vapor emitido por pintura a base de aceite, disolvente de pintura, sustancias a prueba de polillas, polvo inflamable u otros vapores explosivos o tóxicos. No recoja ningún objeto que se esté quemando o humeando, como cigarrillos, fósforos o cenizas calientes.
- Siga todas las instrucciones de carga y no cargue el aparato fuera del rango de temperatura especificado en la batería, ya que hacerlo aumenta el riesgo de incendio.
- Los terminales de salida de la base de carga no deben cortocircuitarse. No lo utilice con base de cargador dañada. Si el aparato se ha caído, dañado, dejado al aire libre, sumergido en agua o no funciona como debería, devuélvalo a un centro de servicio.
- Mantenga el cable del adaptador alejado de superficies calientes. No toque el enchufe del adaptador ni el aparato con manos mojadas. Para desenchufar, tire por el enchufe del adaptador, no por el cable.
- No arrastre ni traslade el adaptador tomándolo por el cable, no utilice el cable como manija, no cierre la puerta por encima del cable ni jale el cable alrededor de esquinas o bordes afilados.
- Apague el aparato cuando no está en uso, antes de limpieza, mantenimiento o reparación y antes de conectar o desconectarlo con un cepillo en movimiento.
- No utilice electrodomésticos que estén dañados o modificados. Baterías dañadas o modificadas pueden provocar actos impredecibles que resulten en fuego, explosión o riesgo de lesiones.
- No exponga el aparato al fuego ni a temperaturas excesivas. Exponerlo a fuego o a una temperatura excesiva puede provocar explosión.
- Asegúrese de que el aparato esté colocado sobre una superficie horizontal. No utilice el aparato en el mismo puesto si el aparato cuenta con un cepillo de rodillo y el asa no está en posición completamente vertical. No guarde el aparato en un lugar donde pueda congelarse.
- Tenga especial cuidado al limpiar escaleras.
- Para evitar arranque involuntario, asegúrese de que el interruptor esté en la posición APAGADO antes de levantar o transportar el aparato. Llevar el aparato con el dedo puesto en el interruptor o cargarlo con el interruptor en encendido puede provocar accidentes.
- Este producto contiene baterías que solo pueden ser reemplazadas por técnicos calificados o servicio posventa.

# Safety Information

## GUARDE ESTAS INSTRUCCIONES CONSIDERACIONES IMPORTANTES

- El servicio debe ser realizado por un técnico calificado que utilice únicamente piezas de repuesto idénticas. Esto asegura que se mantiene la seguridad del producto.
- No modifique ni intente reparar el aparato salvo que se indique en las instrucciones de uso y cuidado.
- No lo utilice en ambientes extremadamente cálidos o fríos (por debajo de 5° C/41° F o sobre 40° C/104° F). Cargue el aparato a una temperatura superior a 5° C/41° F e inferior a 40° C/104° F).
- Si el aparato se ha caído, dañado, dejado al aire libre, sumergido en agua o no funciona como debería, no intente utilizarlo. Mandélo a ser reparado a un centro de servicio autorizado.

 unidad de suministro desmontable



leer el manual del operador



Cabezal de limpieza motorizado para limpieza de succión de agua

Nosotros, Dreame Trading (Tianjin) Co., Ltd., por la presente, declaramos que el equipo cumple con las Directivas y Normas Europeas aplicables y las enmiendas. Encontrará el texto completo de la declaración de conformidad de la UE en esta dirección de Internet: <https://global.dreame.tech.com>

Para un manual electrónico detallado, vaya a <https://global.dreame.tech.com/pages/user-manuals-and-faqs>

# Descripción del producto

ES

## Lista de paquete

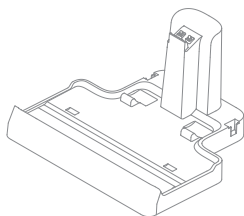

Base de carga

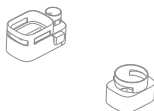

Caja de Almacenaje



Conjunto de Depósito de Polvo



Adaptador de corriente

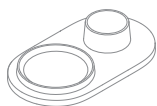

Storage Mount



Cabeza de succión plana 2 en 1



Cepillo de Rodillo de Repuesto



Filtro de Repuesto

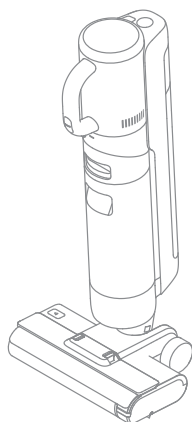

Cuerpo principal

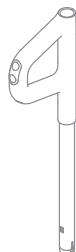

Asa



Cepillo limpiadora

# Descripción del producto

## Lavadora de Piso de Vacío Seco y Húmedo

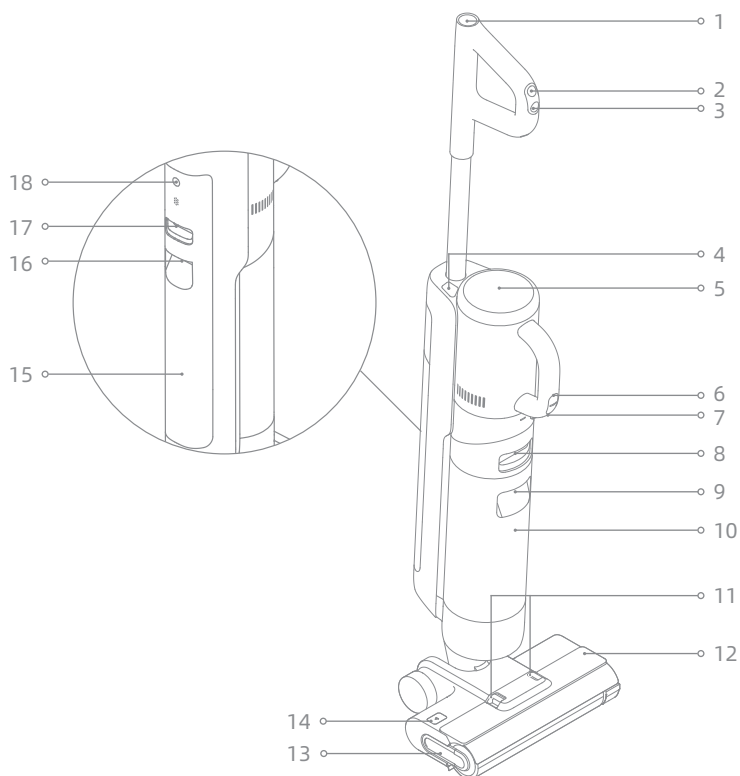

- |   |  |    |   |    |  |
|---|--|----|---|----|--|
| 1 | Botón de autolimpieza                            | 8  | Botón de Liberación del Tanque de Agua Usada        | 15 | Tanque de agua limpia  |
| 2 | Cambio de Modo                                   | 9  | Mango de Tanque de Agua Usada                       | 16 | Asa del Tanque de agua Limpia  |
| 3 | Interruptor de Alimentación                      | 10 | Tanque de Agua Usada                                | 17 | Botón de Liberación del Tanque de Agua Limpia  |
| 4 | Botón de Liberación de Aspirador de Mano         | 11 | Botones de Liberación de Tapa de Cepillo de Rodillo | 18 | Botón de Aviso de Voz <ul style="list-style-type: none"> <li>• Presione brevemente para activar el mensaje de voz o ajustar el volumen</li> <li>• Mantenga pulsado durante 3 segundos para acceder a la configuración de idioma. Pulse para cambiar entre idiomas. Mantenga pulso para confirmar la selección</li> </ul> |
| 5 | Pantalla de visualización                        | 12 | Tapa de Cepillo de Rodillo                          |    |  |
| 6 | Interruptor de Modo Aspirador de Mano            | 13 | Asa de Cepillo de Rodillo                           |    |  |
| 7 | Interruptor de Alimentación de Aspirador de Mano | 14 | Botones de Liberación de Cepillo de Rodillo         |    |  |

# Descripción del producto

## Base de carga

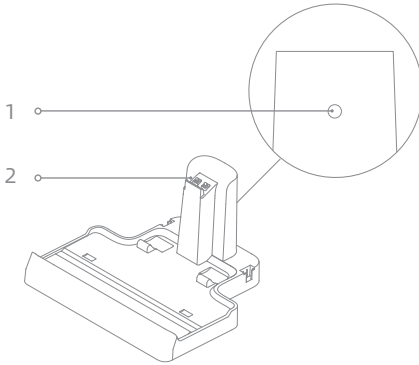

- 1 Puerto de carga
- 2 Contactos de carga

## Pantalla de visualización



- |   |   |   |  |   |   |
|---|---|---|--|---|---|
| 1 | Modo de Succión   | 5 | Mensajes de Error  | 6 | Modo Estandar   |
| 2 | Indicador de Estado de Batería  |   | Agua insuficiente en el tanque de agua limpia                    | 7 | Modo Automático   |
| 3 | Autolimpieza<br>Pulse brevemente para habilitar esta función (nivel de batería ≥ 15%) |   | Tanque de agua usado lleno/<br>Tanque de agua usada no instalado | 8 | Indicador de Nivel de Suciedad<br>El color del indicador cambia en tiempo real según la cantidad de suciedad. |
| 4 | Modo turbo  |   | Tubo Bloqueado   |   |   |
|   |   |   | Cepillo de rodillo bloqueado/<br>Rodillo de cepillo no instalado |   |   |

Si el aparato no funciona correctamente, la pantalla mostrará un mensaje de error. Consulte la tabla de solución de problemas para encontrar solución.

## Instalación Asa

Inserte el extremo del asa verticalmente en el puerto ubicado en la parte superior del aspirador como se indica, y asegure que haya encajado bien en su lugar.

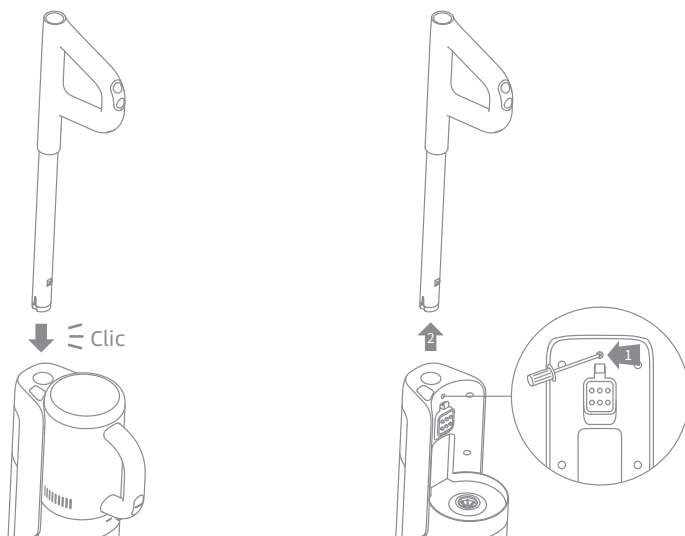

Nota: Para desmontar el asa, inserte un objeto duro al orificio en la parte posterior del aspirador para presionar el contacto y, al mismo tiempo, tire el asa hacia arriba.

## Instalación de la Caja de Almacenamiento

Instale la caja de almacenamiento en la base de carga como se muestra en el diagrama.

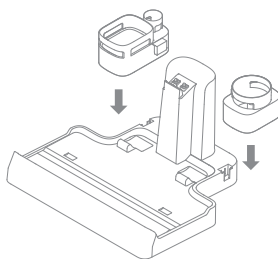

# Cargando

1. Coloque la base de carga contra una pared a nivel del suelo y conéctela a una fuente de alimentación. Cargue completamente el aparato antes del primer uso.
2. Coloque el aparato en la base de carga, ⚡ en la pantalla se iluminará para indicar el estado de carga. Durante la carga, el número que aparece en la pantalla representa el nivel actual de la batería en porcentaje. Cuando el número llega a 100, la batería estará completamente cargada y ⚡ se apagará.

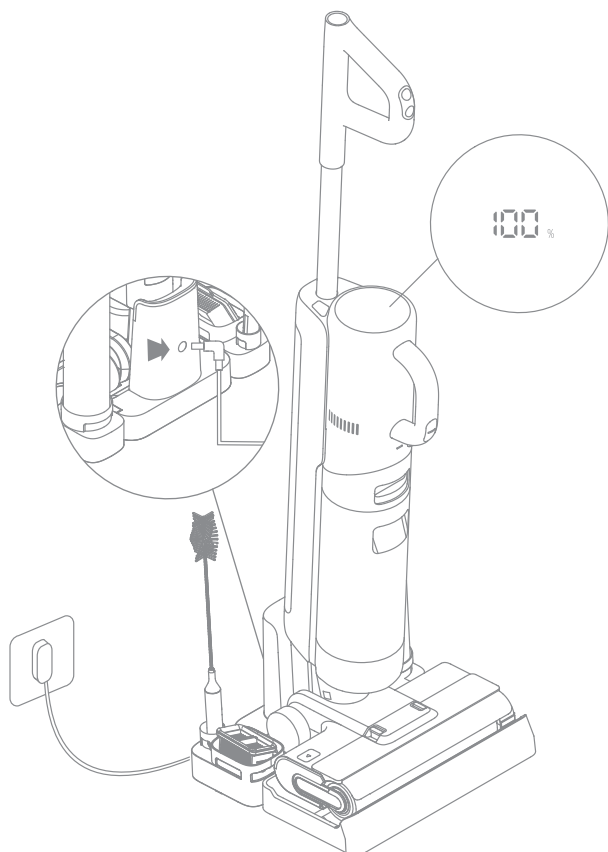

## Nota:

- Si no se realiza ninguna operación en 10 minutos, el aparato entrará en el modo de suspensión.
- Para prolongar la vida útil de la batería, la batería sigue enfriándose durante aproximadamente una hora automáticamente después de uso prolongado del aparato.



# Instrucción del Uso

## Modos de Trabajo

El aparato se enciende en modo automático de forma predeterminada, usted puede cambiarlo al modo Succión según sea necesario.



### Modo Automático

Mientras limpia el suelo, el aparato puede ajustar su potencia de succión según las diferentes situaciones.



### Modo de Succión

Si se selecciona el modo Succión, el aparato solo aspirará agua y el cepillo cilíndrico no se humedecerá. No sale agua del tanque de agua limpia.



### Modo Estandar

Cuando el aparato se convierte en un aspirador de mano, se enciende de forma predeterminada en el modo Estándar.



### Modo turbo

Pulse el interruptor de modo Aspirador de Mano para elegir el modo Turbo.

## Uso como Limpiador de Piso

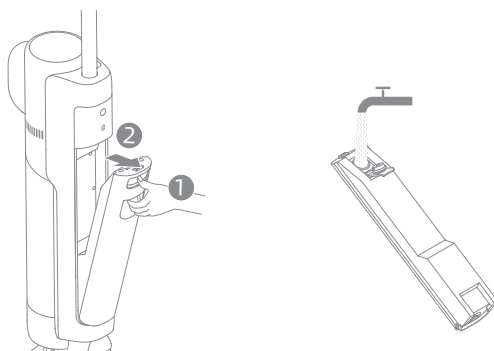

1. **Llene el tanque de agua limpia:** pulse el botón de liberación del tanque de agua limpia para retirar el tanque. Abra la tapa del tanque y llénelo con agua limpia. Vuelva a instalar el tanque de agua limpia y asegúrese de que encaje en su lugar.



### Nota:

- Para un mejor rendimiento de limpieza, se recomienda añadir 10ml de detergente con la tapa de la botella al tanque de agua limpia lleno, luego agitar el tanque suave y uniformemente para su uso.
- No agregue ningún líquido que no sea el detergente aprobado oficialmente.

# Instrucción del Uso

**2. Empiece a limpiar:** pise suavemente la tapa del cepillo y recline el aparato hacia atrás. Pulse el Interruptor de Alimentación  para empezar la limpieza, pulse el interruptor de modo  para cambiar entre el modo Automático y modo Succión según sus necesidades.

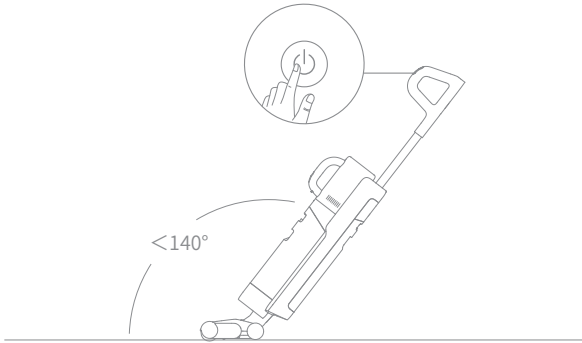

**Nota:**

- No lo use para aspirar líquidos espumosos.
- Si el aparato se encuentra en posición vertical mientras trabaja, la tarea actual se suspenderá.
- El aparato es adecuado para limpiar piso, mármol, baldosas y otras superficies duras.
- No recline el aparato hacia atrás a más de 140° para evitar fuga de agua.
- Cuando el aparato está funcionando, no lo levante del suelo, no lo mueva, no lo incline ni lo acueste. De hacerlo, puede que el agua usada fluya hacia el motor.

**3. Vacíe el tanque de agua usada:** pulse el botón de liberación del tanque de agua usada para retirar el tanque. Retire la tapa del tanque y vierta el agua usada. Cierre la tapa del tanque y vuelva a instalar el tanque antes de usarlo.

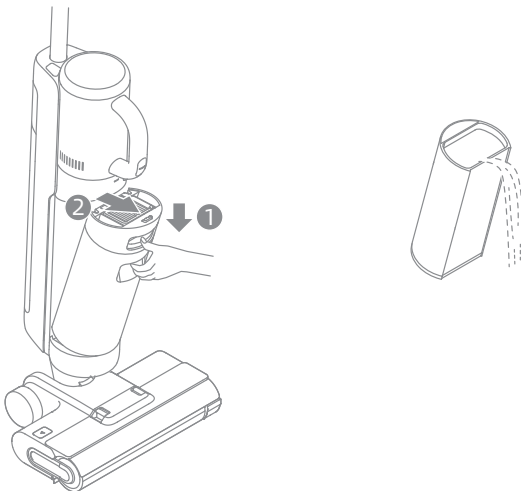

# Instrucción del Uso

## Autolimpieza de un Solo Toque

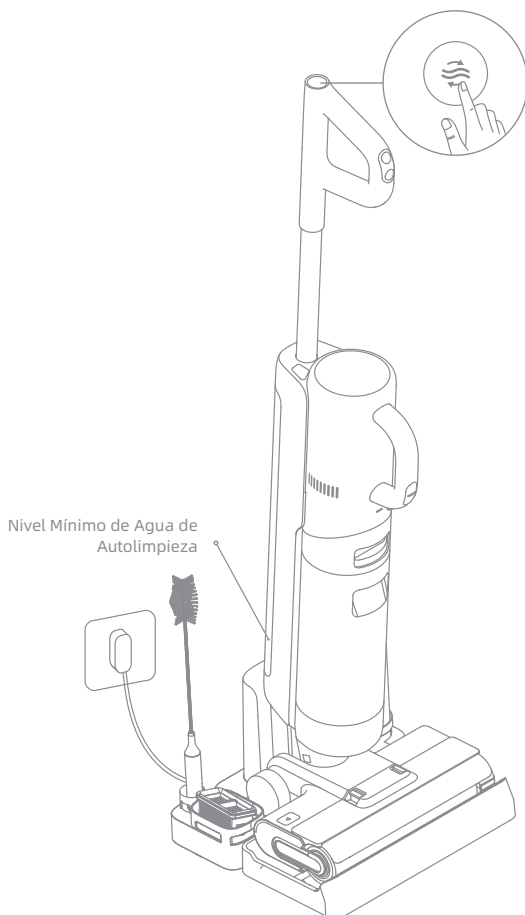

\*La función de autolimpieza solo se puede habilitar cuando el aparato se está cargando y el nivel de la batería está superior al 15%.

1. Después de que el aparato complete la tarea de limpieza, colóquelo nuevamente en la base y asegúrese de que el agua en el tanque de agua limpia sea suficiente para la autolimpieza.
2. Pulse brevemente el botón de autolimpieza  en la parte superior del asa. El indicador de autolimpieza se iluminará y el aparato empezará la autolimpieza.
3. Una vez completada la autolimpieza, limpie rápidamente el tanque de agua usada. Si quedan algunas manchas en la base de carga, debe limpiarlas.



# Instrucción del Uso

## Usarlo como un Aspirador de Mano

1. Pulse el botón de liberación del aspirador de mano para retirarlo.
2. Instale el conjunto del depósito de polvo y otros accesorios como se muestra en el diagrama hasta que oye un clic.
3. Pulse brevemente el Interruptor de Alimentación de Aspirador de Mano  para empezar a limpiar. Pulse brevemente el interruptor de modo aspirador de mano  para cambiar entre el modo Estándar y el modo Turbo según sus necesidades.

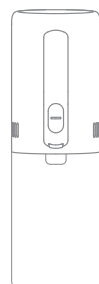
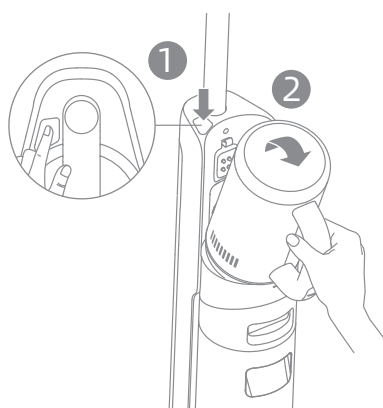

↑ Clic

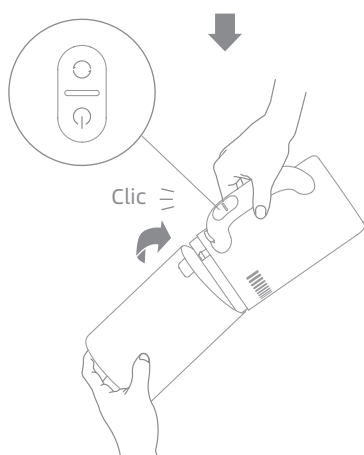

# Instrucción del Uso

## Usar Diferentes Asesorios

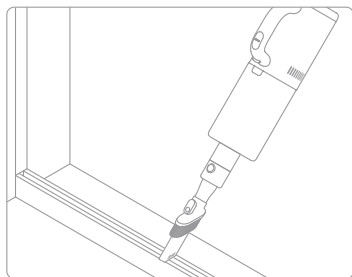

**Boquilla para rincones 2-en-1:**  
para limpiar esquinas, escaleras, sofás, mesas  
y otros espacios estrechos.

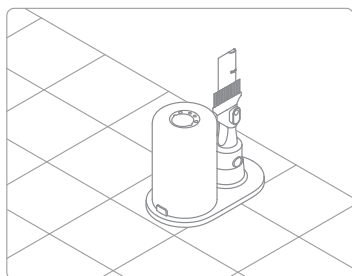

**Soporte de almacenamiento:**  
si el conjunto del depósito del polvo y la  
boquilla para grietas 2-en-1 no están en uso,  
guárdelos en el soporte de almacenamiento  
como se muestra en el diagrama.

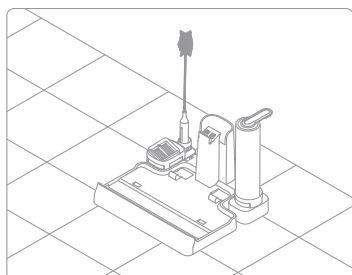

**Caja de almacenamiento:**  
Guarde el cepillo de limpieza, el filtro  
y el rodillo del cepillo en la caja de  
almacenamiento como se muestra en el  
diagrama.

# Cuidado y Mantenimiento

## Consejos:

- Apague el aparato antes de realizar cuidado y/o mantenimiento. No toque el Interruptor de Alimentación.
- Las piezas deben ser reemplazadas si es necesario. Utilice solamente las piezas designadas por la fábrica original para evitar daños al producto por incompatibilidad.
- Si el aparato no se utiliza durante un período prolongado, cárguelo por completo, desenchufe el adaptador de corriente y guárdelo en un ambiente fresco y con poca humedad, lejos de la luz solar directa. Para evitar una descarga excesiva de la batería, cargue el aparato al menos una vez cada 3 meses.

## Limpiar el Tanque de Agua Usada y el Filtro

\*Se recomienda limpiar el tanque de agua usada después de cada uso.

\*Se recomienda reemplazar el filtro cada 3 a 6 meses.

1. Pulse el botón de liberación del tanque de agua usada y retire el tanque de agua usada.

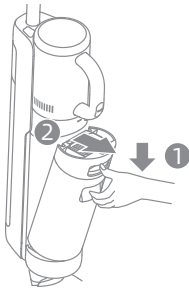

2. Retire el filtro de la tapa del tanque de agua usada. Retire la tapa del tanque y vierta el agua residual.



3. Enjuague el tanque de agua usada y su tapa con agua limpia. Limpie la pared interna del tanque con el cepillo provisto.

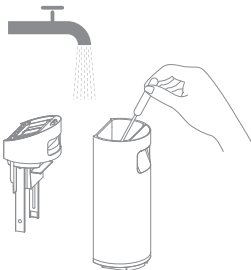

4. Cierre la tapa del tanque de agua usada, vuelva a instalar el tanque y asegúrese de que encaje en su lugar.

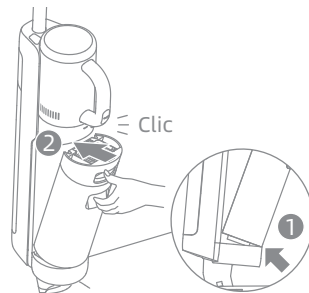

Nota: Cuando el filtro esté sucio y necesite lavarse, enjuáguelo con agua. Debe estar completamente seco antes de su uso.

# Cuidado y Mantenimiento

## Limpieza del Tubo y del Sensor de Suciedad

Retire el tanque de agua usado, limpie el tubo y el sensor de suciedad con un paño húmedo antes de uso.

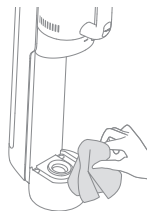

## Limpieza del Conjunto del Depósito de Polvo

\*Se recomienda limpiar el depósito de polvo después de cada uso o después de que la cantidad de polvo en el depósito alcance la línea MAX.

\*Se recomienda reemplazar el filtro cada 3 a 6 meses.

1. Pulse el botón de liberación del depósito de polvo y retírelo.
2. Retire el filtro y el conjunto de ciclón del depósito de polvo, luego vacíe el depósito.

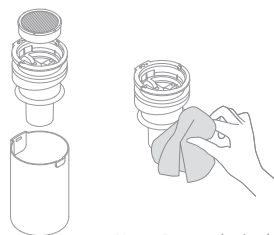
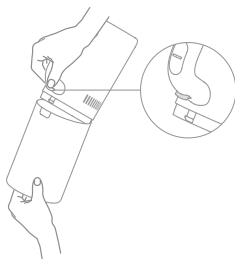

Nota: Para reducir el riesgo de descarga eléctrica o lesiones, no enjuague el conjunto del ciclón con agua.

3. Golpee suavemente el filtro o límpielo con el cepillo de limpieza. Enjuague el filtro y el depósito de polvo con agua.



4. Seque completamente el filtro y el depósito de polvo antes de usarlos.

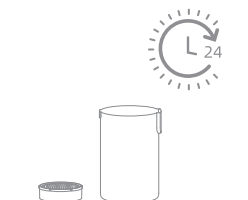

# Cuidado y Mantenimiento

## Limpieza del Conjunto del Cepillo

\*Limpie según sea necesario. Se recomienda alternar el uso de los dos cepillos de rodillo proporcionados.

\*Se recomienda reemplazar el cepillo de rodillo cada 3 a 6 meses.

1. Primero, pulse los botones de liberación de la tapa del cepillo de rodillo hacia adentro en ambos lados para quitarle la tapa. A continuación, pulse el botón de liberación del cepillo de rodillo y el asa del cepillo de rodillo saldrá. Tire del asa para sacar el cepillo de rodillo.

2. Limpie los pelos y los residuos enredados en el cepillo de rodillo con el cepillo de limpieza provisto. Enjuague el cepillo de rodillo con agua limpia y séquelo por completo.

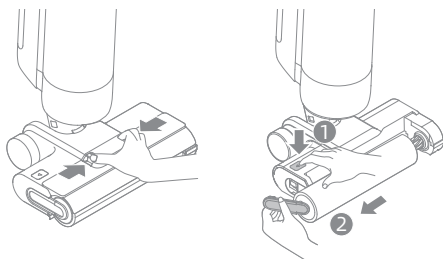

3. Limpie la entrada de succión con un paño seco o un pañuelo húmedo. No enjuague el conjunto del cepillo con agua.

4. Después de limpiar el cepillo de rodillo, vuelva a instalarlo y su tapa. Oirá un clic que indica que están instalados bien.

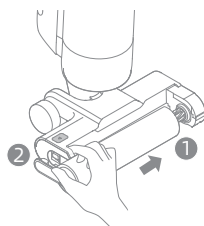
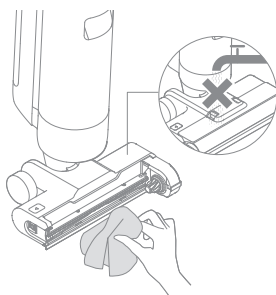



# Preguntas Más Frecuentes

Si se produce un error, el dispositivo dejará de funcionar. Consulte la siguiente tabla para resolver problemas. Si el problema persiste, póngase en contacto con el servicio de atención al cliente.

| Error   | Causa Posible   | Solución   |
|---|---|--|
| El aparato no funciona.   | El aparato no tiene batería o su nivel de batería es bajo.  | Cargue completamente su batería antes de usar.   |
|   | El aparato está en posición vertical.   | Recline el aparato hacia atrás.  |
|   | El aparato se está sobrecalentando debido a una obstrucción y la suspensión por alta temperatura se ha habilitado.  | Elimine la obstrucción y espere hasta que la temperatura vuelva a la normalidad.   |
|   | El tanque de agua usada está lleno.   | Vacíe el tanque de agua usada.   |
|   | El asa, el cepillo de rodillo, o el tanque de agua usada no están instalados en su lugar.                           | Asegúrese de que el asa, el cepillo de rodillo, o el tanque de agua usada estén en su lugar.   |
| El aparato se carga lentamente.                                 | La temperatura de la batería está demasiado baja o demasiado alta.  | Espere hasta que la temperatura de la batería vuelva a la normalidad.  |
| La potencia de succión del aparato está débil.                  | El filtro está obstruido.   | Limpie el tanque de agua usada y el filtro del depósito de polvo.  |
|   | Hay algunos objetos extraños en el tubo y la entrada de succión o el tubo y la entrada de succión están bloqueados. | Limpie el tubo y la entrada de succión.  |
| El motor produce un ruido extraño.                              | Hay demasiada agua sucia en el tanque de agua usada.  | Vacíe el tanque de agua usada.   |
|   | La boquilla de succión principal está bloqueada.  | Elimine cualquier obstrucción en la boquilla de succión principal.   |
| El Indicador de Nivel de Suciedad está de color rojo constante. | El sensor de suciedad necesita limpieza.  | El sensor de suciedad está en el tubo. Consulte la sección de resolución de problemas para obtener instrucciones sobre cómo limpiar el tubo. |
|   | La concentración del detergente está demasiado alta.  | Diluya el detergente con agua en la proporción recomendada.  |
|   | Se ha agregado algún líquido que no sea el detergente aprobado y se produce una grande cantidad de espuma.          | Utilice únicamente el detergente aprobado por nosotros.  |

# Preguntas Más Frecuentes





| Error  | Causa Posible   | Solución   |
|--|---|--|
| El indicador de estado de la batería no se ilumina durante la carga. | El adaptador no está enchufado a la toma de corriente.                              | Asegúrese de que el adaptador de corriente esté enchufado correctamente.   |
|  | El aparato no está colocado correctamente en la base de carga.                      | Asegúrese de que el aparato esté colocado en la base de carga correctamente.   |
| No sale agua del aparato.  | El tanque de agua limpia no se ha instalado correctamente o está vacío.             | Reinstale o llene el tanque de agua limpia.  |
|  | Se tarda 30 segundos en humedecer el cepillo giratorio.                             | Encienda el aparato y verifique nuevamente en 30 segundos.   |
| Fuga de agua por la parte superior del tanque de agua sucia.         | Una colisión o un tirón brusco causa que entre agua en el motor.                    | Muévalo suavemente al usar el aspirador.   |
|  | El filtro no está completamente seco después de ser limpiado.                       | Seque completamente el filtro antes de usarlo.   |
| Autolimpieza fracasó.  | El cepillo de rodillo puede estar bloqueado por partículas grandes.                 | Abra la tapa del cepillo de rodillo para comprobar y limpiar el cepillo de rodillo.  |
|  | El aparato no se carga.   | Asegúrese de que el aparato se esté cargando antes de activar la función de autolimpieza.  |
|  | La autolimpieza no se puede iniciar si el nivel de la batería está inferior al 15%. | La función de autolimpieza sólo se puede activar cuando el aspirador está cargado y el nivel de la batería está superior al 15%. |
|  | El tanque de agua usada no está instalado correctamente o está lleno.               | Vuelva a instalar o vacíe el tanque de agua usada.   |
|  | El tanque de agua limpia no se ha instalado correctamente o está vacío.             | Reinstale o llene el tanque de agua limpia.  |

Para servicios adicionales, póngase en contacto con nosotros a través de [aftersales@dreametech.com](mailto:aftersales@dreametech.com)

<https://global.dreametech.com>

# Indicación de fallo

Si la aspiradora no funciona con normalidad, en la pantalla aparecerá un mensaje de error. Consulte la tabla siguiente para encontrar la solución al problema en función del mensaje de error.

| Icono del error   | Causa Posible                                 | Soluciones   |
|---|---|--|
|  | Agua insuficiente en el tanque de agua limpia | Llene el tanque de agua limpia.  |
|  | Tanque de agua usada no instalado             | Instale el tanque de agua usada.   |
|   | Tanque de agua usado lleno                    | Vacíe el tanque de agua usada.   |
|  | Cepillo de rodillo bloqueado                  | Limpie el cepillo de rodillo con el cepillo de limpieza provisto.                                |
|   | Rodillo de cepillo no instalado               | Instale el cepillo de rodillo.   |
|  | Tubo Bloqueado                                | Compruebe si el filtro está obstruido. Como alternativa, limpie el tubo y el sensor de suciedad. |

| Código de fallo | Causa Posible    | Soluciones  |
|-----------------|------------------|---|
| E1-E7           | Error            | Reinicie el dispositivo para solucionar problemas. Si el problema persiste, póngase en contacto con el servicio de atención al cliente. |
| H1-H6           |                  |   |
| H7              | Falla de batería | Comuníquese con el servicio de atención al cliente.   |

# Especificaciones

| Lavadora de Piso de Vacío Seco y Húmedo |                                      |                                    |                |
|---|--------------------------------------|------------------------------------|----------------|
| Modelo                                  | HHV3                                 | Tiempo de carga                    | Aprox. 5 horas |
| Voltaje nominal                         | 21,6 V ===                           | Voltaje de carga                   | 26 V ===       |
| Capacidad del Tanque de Agua Usada      | 700 mL                               | Capacidad de tanque de agua limpia | 900 mL         |
| Potencia nominal                        | 300 W                                |                                    |                |
| Adaptador de corriente                  |                                      |                                    |                |
| Modelo                                  | YLS0251B-E260090                     | Consumo de energía sin carga       | 0,08 W         |
| Entrada                                 | 100-240 V ~<br>50/60 Hz<br>0,8 A Max | Eficiencia activa media            | 87,28%         |
| Salida                                  | 26 V === 0,9 A                       | Eficiencia a baja carga (10%)      | 79,74%         |

# Extracción y Eliminación de Batería

La batería de iones de litio incorporada contiene sustancias que son peligrosas para el medio ambiente. Antes de desechar la batería, asegúrese de sean retiradas por técnicos calificados y que la deseche en una instalación de reciclaje adecuada.

- se debe quitar la batería del aparato antes de desecharlo;
- el aparato debe estar desconectado de la red de alimentación cuando se quita la batería;
- la batería debe desecharse de forma segura.

## Guía de Extracción

1. Quite la pantalla de visualización girándola con una herramienta.
2. Quite los tornillos de la tapa de batería uno a uno y luego abra la tapa con las herramientas adecuadas.
3. Desconecte los terminales entre la batería y la placa PCB para quitar la batería.

## PRECAUCIÓN:

- Antes de quitar la batería, desconecte la alimentación y agote la batería tanto como sea posible.
- Las baterías quitadas deben desecharse en una instalación de reciclaje adecuada.
- No las exponga a alta temperatura para evitar riesgos de explosión.
- En condiciones ásperas, es posible que gotee líquido de la batería. Si ocurre contacto, enjuague con agua y busque ayuda médica.

## Información sobre RAEE



Todos los productos que llevan este símbolo son residuos de aparatos eléctricos y electrónicos (RAEE según la directiva 2012/19/UE) que no deben mezclarse con residuos domésticos sin clasificar. En su lugar, debe proteger la salud humana y el medio ambiente entregando sus equipos de desecho a un punto de recogida para el reciclaje de residuos de equipos eléctricos y electrónicos, designado por el gobierno o las autoridades locales. La eliminación y el reciclado correctos ayudarán a evitar posibles consecuencias negativas para el medio ambiente y la salud humana. Póngase en contacto con el instalador o con las autoridades locales para obtener más información sobre la ubicación y las condiciones de dichos puntos de recogida.

# Меры предосторожности

## Важные меры предосторожности Только для бытового использования

- Перед использованием внимательно прочтите данную инструкцию. Сохраните ее для дальнейшего использования в справочных целях.
- Во время использования электрических приборов необходимо всегда соблюдать базовые меры предосторожности, включая следующие:
- ПЕРЕД ИСПОЛЬЗОВАНИЕМ (ДАННОГО ПРИБОРА) ПРОЧИТИТЕ ВСЕ ИНСТРУКЦИИ. Нарушение предупреждений и инструкций может привести к поражению током, возгоранию или серьезным травмам.

### **ПРЕДУПРЕЖДЕНИЕ!** Для снижения риска возгорания, поражения током или травм:

- Используйте прибор только согласно инструкциям в руководстве по эксплуатации. Используйте только аксессуары, рекомендованные производителем.
- Используйте прибор только в помещении и на таких нековровых поверхностях, как ПВХ, плитка, ламинат и др. Пылесос не должен проезжать по неплотным поверхностям либо вдоль краев ковров. Заклинивание щетки может привести к повреждению ремня раньше срока.
- Не допускается использование этого изделия детьми младше 8 лет, а также лицами с ограниченными физическими, сенсорными или умственными способностями или с ограниченным опытом или знаниями без присмотра родителя или опекуна для обеспечения безопасной эксплуатации и во избежание рисков. Не позволяйте детям осуществлять чистку и техническое обслуживание устройства без присмотра.
- Запрещается использовать для уборки полов легко воспламеняющиеся или горючие жидкости.
- Запрещается использовать прибор для уборки легко воспламеняющихся или горючих жидкостей, например бензина. Запрещается использовать в местах, где могут быть вышеуказанные жидкости.
- Используйте только разъемный адаптер в комплекте с этим прибором для зарядки аккумулятора. Используйте только с адаптером <YLS0251B-E260090>.
- Адаптер, подходящий для одного типа аккумуляторного блока, может создать риск возгорания при использовании с другим аккумуляторным блоком.
- Запрещается погружать прибор в жидкость.
- Пластиковый защитный материал может быть опасен. Не храните его рядом с детьми во избежание удушья.
- Держите волосы, свободную одежду, пальцы и другие части тела на расстоянии от отверстий и движущихся деталей прибора и его аксессуаров.
- Используйте только официально одобренное чистящее средство для пола, как указано в руководстве по применению.
- Запрещается размещать предметы в отверстиях. Запрещается использовать прибор в случае засорения отверстия. Поддерживайте проходимость воздуха через отверстия и удаляйте пыль, ворсинки, волосы и другие элементы.
- Запрещается использовать прибор без установленных фильтров.

# Меры предосторожности

- Запрещается использовать прибор с поврежденным адаптером. В случае повреждения адаптера необходимо произвести его замену у производителя, специалистов по обслуживанию либо у аналогичного квалифицированного персонала во избежание опасностей.
- Во время использования прибора уберите все шнуры питания с пола, так как в случае наезда на них может возникнуть опасность.
- Не используйте пылесос для уборки токсичных веществ (например отбеливатель, аммиак, пятновыводитель и др.). Запрещается собирать с помощью пылесоса стекло, гвозди, болты, монеты и др.
- Запрещается использовать прибор в местах испарения масляной краски и других субстанций. Запрещается собирать горящие либо дымящиеся предметы, например сигареты, спички либо пепел.
- Следуйте инструкциям по зарядке и не заряжайте прибор в среде с температурой выше указанной на аккумуляторе, так как это повышает риск возгорания.
- Необходимо избегать короткого замыкания выходных терминалов базы для зарядки. Запрещается использовать с поврежденной базой для зарядки. Если прибор подвергался ударам, был поврежден, оставлен на улице, попал в воду либо не работает как следует, верните его в сервисный центр.
- Держите кабель адаптера вдали от нагретых поверхностей. Запрещается трогать наконечник адаптера и прибор влажными руками. Чтобы вытащить адаптер, возьмитесь плотно за наконечник, а не дергайте за кабель.
- Запрещается вытаскивать или вставлять адаптер с помощью кабеля, а также использовать кабель в качестве ручки, прижимать его дверью либо обматывать вокруг острых краев или углов.
- Выключайте пылесос, когда он не используется, а также перед очисткой, ремонтом или сервисным обслуживанием и до подключения либо после подключения инструмента к вращающейся щетке.
- Запрещается использовать поврежденный или модифицированный прибор. Испорченные либо модифицированные аккумуляторы могут вести себя непредсказуемо, что может вызвать возгорание, взрыв либо риск получения травм.
- Запрещается подвергать прибор воздействию огня либо высокой температуры. При контакте с огнем или при высокой температуре может произойти взрыв.
- Убедитесь, что прибор размещен на горизонтальной поверхности. Запрещается использовать прибор в аналогичной позиции, если роликовая щетка или ручка находятся не вертикально. Запрещается хранить прибор в месте с риском заморозки.
- Будьте предельно осторожны во время очистки лестницы.
- Не допускайте непреднамеренных запусков. Перед тем, как поднимать либо переносить прибор убедитесь, что выключатель находится в позиции ВЫКЛ. Перенос прибора с зажатым выключателем либо во включенном состоянии может привести к несчастным случаям. • Данное изделие оснащено аккумулятором, замену которого должны выполнять только квалифицированные технические специалисты или представители послепродажного обслуживания.

# Меры предосторожности

## НЕ ВЫБРАСЫВАЙТЕ РУКОВОДСТВО ВАЖНЫЕ МЕРЫ ПРЕДОСТОРОЖНОСТИ

- Выполняйте техобслуживание только с помощью квалифицированного персонала и используйте только идентичные детали для замены. Это позволит гарантировать безопасность изделия.
- Запрещается модифицировать либо чинить прибор способами, отличными от указанных в руководстве по использованию и уходу.
- Запрещается использовать прибор при экстремальной температуре (ниже 5°C или выше 40°C). Выполняйте зарядку прибора при температуре выше 5°C и ниже 40°C.
- Запрещается пытаться использовать прибор, если он был поврежден, подвергся падению либо был оставлен на улице, падал в воду либо не работает надлежащим образом. Проводите ремонт в авторизованном сервисном центре.

## Меры предосторожности при хранении и транспортировке

- Продукт должен транспортироваться в упаковке. Не подвергайте продукт давлению или ударам во время транспортировки.
- Пожалуйста, избегайте сильных столкновений во время транспортировки.
- Не транспортируйте пылесос при температуре выше 50° C или ниже -20° C.
- В течение короткого периода, например одного месяца, пылесос рекомендуется хранить при температуре от -20 до 50° C и относительной влажности 60 % ± 5 %. В течение длительного времени храните пылесос при температуре окружающей среды от 0° C до 40° C.
- Утилизируйте пылесос надлежащим образом. Когда его срок службы подойдет к концу, утилизируйте пылесос в соответствии с местными законами и правилами страны или региона, в котором он используется.

Импортер продает этот продукт; информацию об импортере см. на упаковке. Сведения об импортере и контактная информация отдела послепродажного обслуживания указаны на упаковке.

Дата изготовления: см. на упаковке

Срок службы продукции 3 лет.

 съемный блок питания



прочитать руководство по эксплуатации



Механическая чистящая насадка для влажной уборки

Мы, компания Dreame Trading (Tianjin) Co., Ltd., настоящим заявляем, что данное изделие соответствует требованиям всех действующих директив ЕС и европейских стандартов со всеми изменениями и дополнениями. Полный текст декларации о соответствии нормативным требованиям ЕС доступен по адресу: <https://global.dreametech.com>

Подробное электронное руководство см. по адресу <https://global.dreametech.com/pages/user-manuals-and-faqs>



## Комплектация

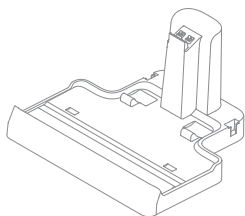

База для зарядки

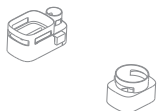

Хранилище



Модуль контейнера для пыли



Адаптер питания

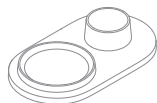

Подставка для хранения



Щелевая насадка "2 в 1"



Запасная роликовая щетка



Сменный фильтр

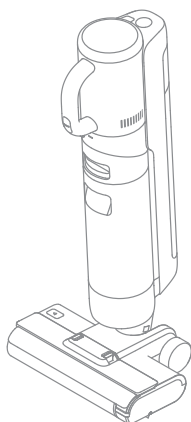

Корпус



Ручка



Чистящая щетка

# Обзор изделия

## Прибор для сухой и влажной уборки пола

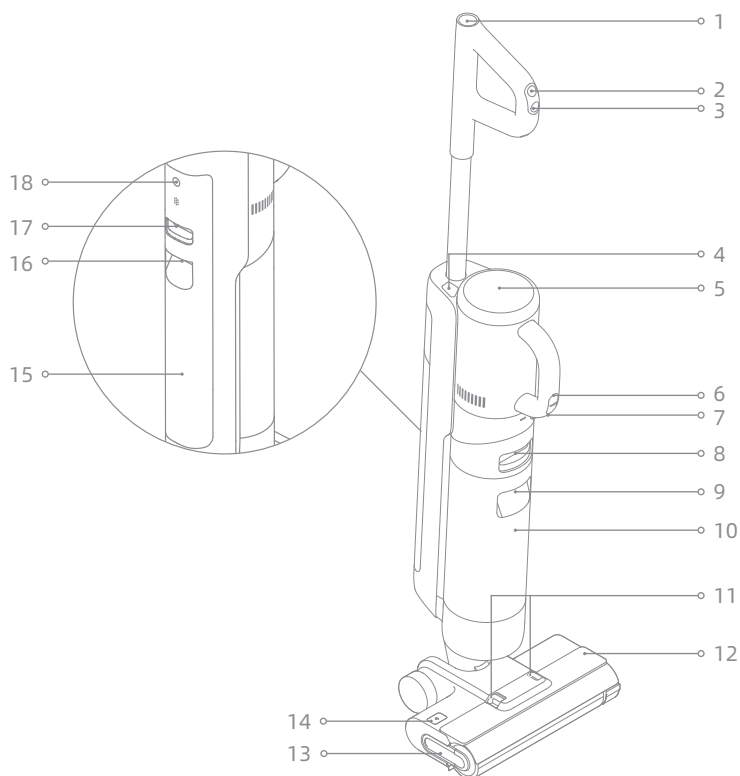

- |   |                                       |    |   |    |  |
|---|---------------------------------------|----|---|----|--|
| 1 | Кнопка самоочистки                    | 8  | Кнопка отсоединения бака с отработанной водой | 15 | Бак с чистой водой   |
| 2 | Переключатель режимов                 | 9  | Ручка бака с отработанной водой               | 16 | Ручка очистки бака с чистой водой  |
| 3 | Переключатель                         | 10 | Бак с отработанной водой                      | 17 | Кнопка очистки бака с чистой водой   |
| 4 | Кнопка отсоединения ручного пылесоса  | 11 | Кнопки открытия крышки роликовой щетки        | 18 | Кнопка голосовых напоминаний   |
| 5 | Дисплей                               | 12 | Крышка роликовой щетки                        |    | <ul style="list-style-type: none"><li>• Нажмите, чтобы активировать голосовое напоминание или отрегулировать громкость</li><li>• Нажмите и удерживайте в течение 3 секунд, чтобы перейти в языковые настройки. Нажмите, чтобы переключить язык. Нажмите и удерживайте, чтобы подтвердить выбор</li></ul> |
| 6 | Переключатель режима ручного пылесоса | 13 | Ручка роликовой щетки                         |    |  |
| 7 | Кнопка Переключатель ручного пылесоса | 14 | Кнопка отсоединения роликовой щетки           |    |  |

## База для зарядки

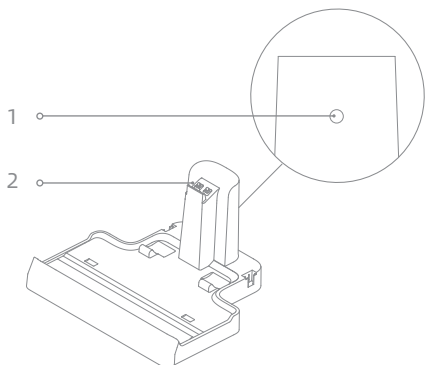

- 1 Зарядный порт
- 2 Зарядные контакты

## Дисплей



- |   |  |  |
|---|--|--|
| <ul style="list-style-type: none"> <li>1 Режим Всасывание</li> <li>2 Индикатор статуса аккумулятора</li> <li>3 Самоочистка<br/>Коснитесь для включения этой функции (уровень заряда <math>\geq 15\%</math>)</li> <li>4 Режим Турбо</li> </ul> | <ul style="list-style-type: none"> <li>5 Сообщения об ошибках                     <ul style="list-style-type: none"> <li> В баке недостаточно чистой воды</li> <li> Бак с отработанной водой переполнен/Бак с отработанной водой не установлен</li> <li> Трубка засорилась</li> <li> Роликовая щетка заблокирована/Роликовая щетка не установлена</li> </ul> </li> </ul> | <ul style="list-style-type: none"> <li>6 Стандартный режим</li> <li>7 Автоматический режим</li> <li>8 Индикатор уровня загрязнения<br/>Цвет индикатора изменяется в реальном времени в зависимости от объема загрязнений.</li> </ul> |
|---|--|--|

Если прибор работает некорректно, на дисплее отобразится сообщение об ошибке. См. таблицу устранения неисправностей для поиска решения.

## Установка ручки

Вставьте конец ручки в порт в верхней части пылесоса вертикально согласно инструкциям, пока не раздастся щелчок об окончании установки.

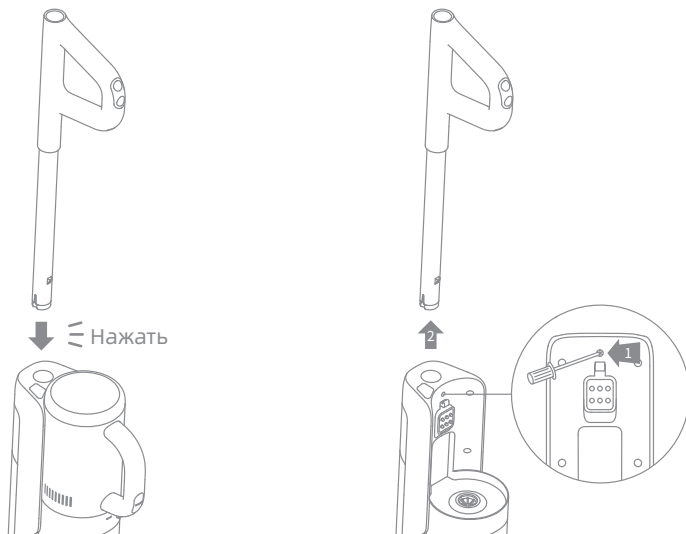

Примечание: Чтобы снять ручку, нажмите на контакт в отверстии задней части пылесоса и одновременно потяните ручку вверх.

## Установка хранилища

Установите хранилище на базе для зарядки как показано на схеме.

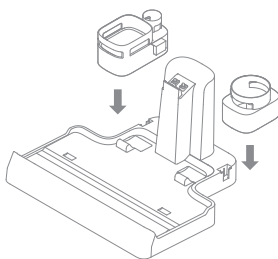

# Зарядка

1. Установите базу для зарядки на горизонтальной поверхности перпендикулярно стене и подключите ее к источнику питания. Перед тем как начать использовать прибор, полностью зарядите его.
2. Установите прибор на базе для зарядки, для отображения статуса зарядки на дисплее загорится значок ⚡. В процессе зарядки цифра на дисплее показывает текущий уровень заряда аккумулятора в процентах. Когда цифра достигнет 100, аккумулятор будет полностью заряжен и индикатор ⚡ погаснет.

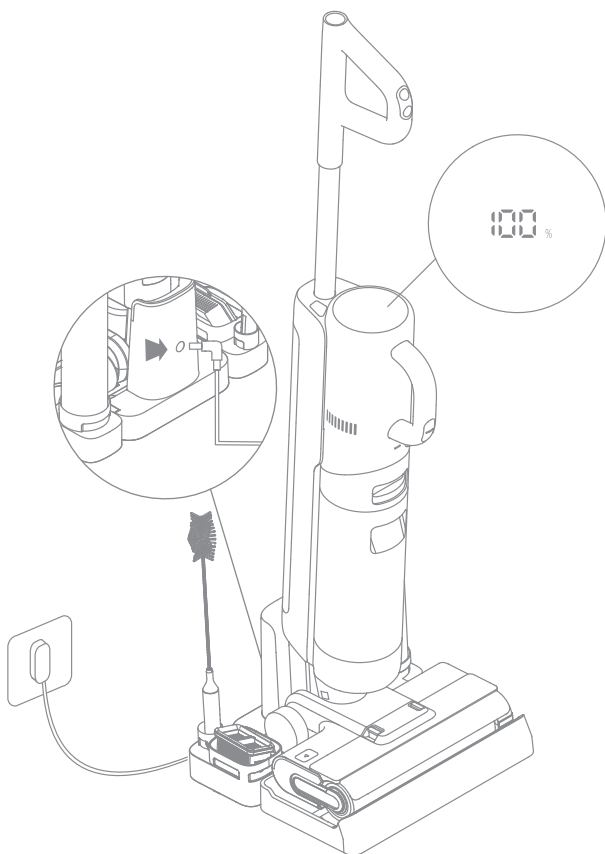

## Примечание.

- Если прибор не используется 10 минут, он перейдет в спящий режим.
- С целью увеличения срока службы аккумулятора автоматически охлаждается в течение часа после длительного использования прибора.

# Порядок использования

## Рабочие режимы

Прибор по умолчанию включается в Автоматическом режиме. Вы можете переключиться на режим Всасывание при необходимости.



### Автоматический режим

Во время влажной уборки пола прибор регулирует силу всасывания в зависимости от условий.



### Режим Всасывание

Когда выбран режим Всасывание, прибор будет только всасывать жидкость и роликовая щетка не будет намочать. Из бака с чистой водой не поступает жидкость.



### Стандартный режим

Когда прибор используется в режиме ручного пылесоса, он по умолчанию включается в Стандартном режиме.



### Режим Турбо

Нажмите на переключатель режима ручного пылесоса и выберите режим Турбо.

## Влажная уборка пола

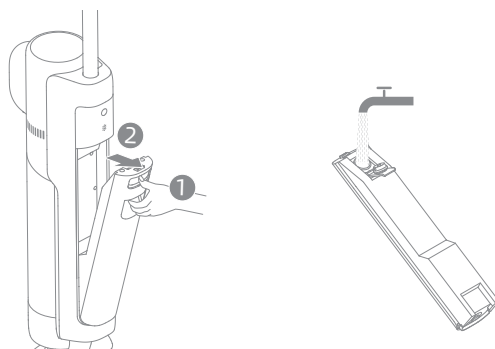

1. Заполните бак с чистой водой. Нажмите на кнопку отсоединения бака с чистой водой, чтобы извлечь бак. Откройте крышку и наполните бак чистой водой. Повторно установите бак с чистой водой на место так, чтобы раздался щелчок.



Примечание:

- Для повышения качества очистки рекомендуется добавить 10 мл чистящего средства в колпачке в наполненный бак с чистой водой, а затем аккуратно его встряхнуть равномерными движениями.
- Запрещается добавлять другие жидкости и чистящие средства, не одобренные к применению.

# Порядок использования

**2. Начните уборку.** Аккуратно наступите на крышку щетки и наклоните прибор назад. Нажмите на кнопку Переключатель , чтобы начать работу. Нажмите на переключатель режимов , чтобы переключить режимы Автоматический и Всасывание по требованию.

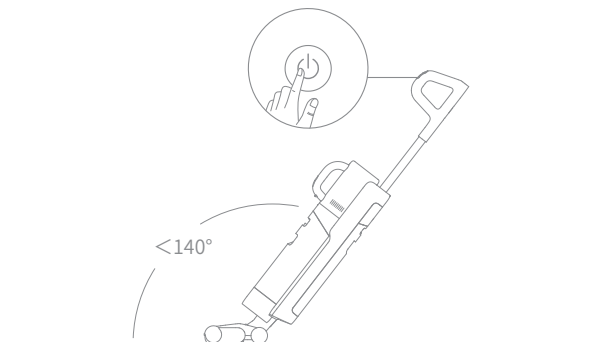

Примечание:

- Запрещается использовать для уборки пенящиеся жидкости.
- Если во время работы прибор перейдет в вертикальное положение, текущая задача будет приостановлена.
- Прибор подходит для очистки обычных полов, мрамора, кафельной плитки и других твердых поверхностей.
- Не наклоняйте прибор назад на угол более 140° для предотвращения протечки воды.
- Во время работы прибора запрещается его поднимать, перемещать, наклонять и размещать на поверхности горизонтально. Это может привести к попаданию отработанной воды в двигатель.

**3. Удалите содержимое бака с отработанной водой.** Нажмите на кнопку отсоединения бака с чистой водой, чтобы извлечь бак. Снимите крышку и вылейте отработанную воду. Закройте крышку бака и повторно установите бак на место, прежде чем использовать прибор.

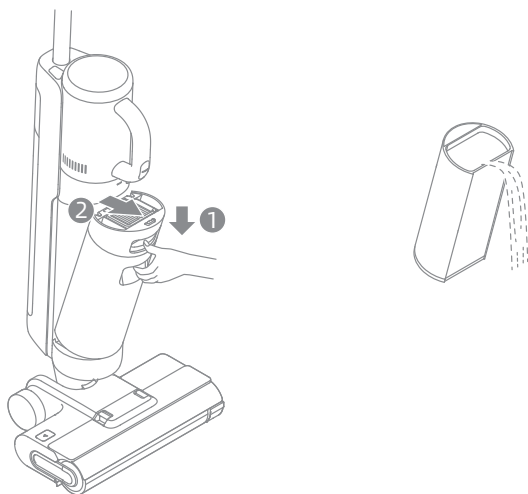

## Самоочистка в одно нажатие

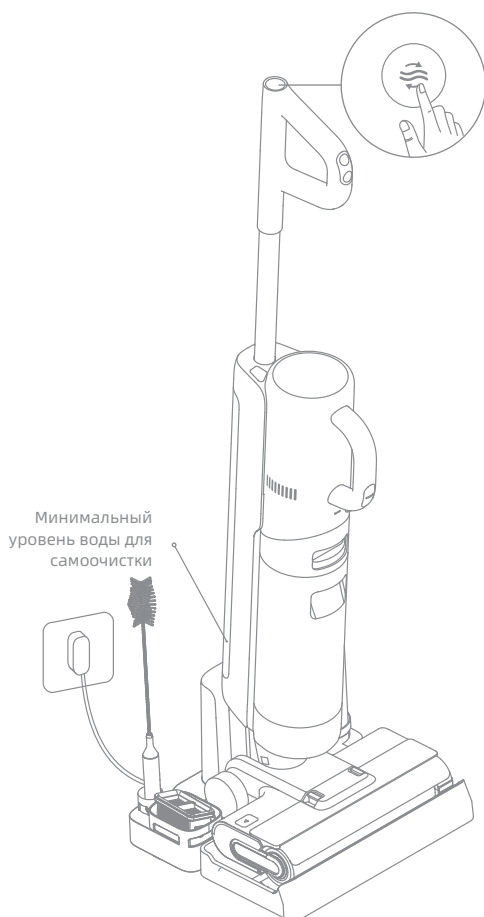

\* Функция самоочистки может быть включена, только если прибор заряжается и уровень заряда аккумулятора составляет более 15%.

1. После того как прибор завершит задачу уборки, разместите его обратно на базу и убедитесь, что в баке с чистой водой достаточно жидкости для самоочистки.
2. Коснитесь кнопки самоочистки  в верхней части ручки. Загорится индикатор самоочистки и прибор начнет самоочистку.
3. После завершения самоочистки немедленно очистите бак с отработанной водой. Если на базе для зарядки останутся пятна, очистите ее.





## Ручной пылесос

1. Нажмите на кнопку отсоединения ручного пылесоса, чтобы извлечь ручной пылесос.
2. Установите модуль контейнера для пыли и другие аксессуары как показано на схеме так, чтобы раздался щелчок.
3. Коснитесь кнопки ручного пылесоса Переключатель , чтобы начать работу. Коснитесь переключателя режима ручного пылесоса , чтобы переключить режимы Стандартный и Турбо по требованию.

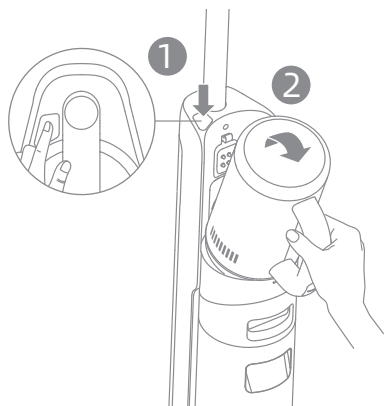

 Нажать



# Порядок использования

## Аксессуары

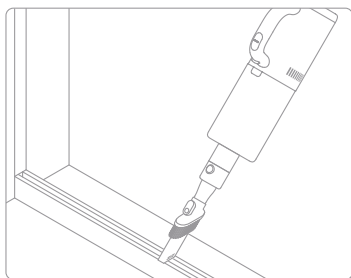

**Насадка для щелей «2 в 1»:**  
для очистки углов, лестницы, диванов,  
столов и других узких поверхностей.

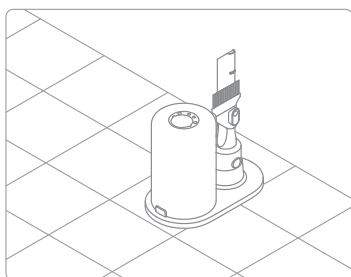

**Подставка для хранения:**  
если модуль контейнера для пыли и  
щелевая насадка «2 в 1» не используются,  
их можно хранить на подставке как  
показано на схеме.

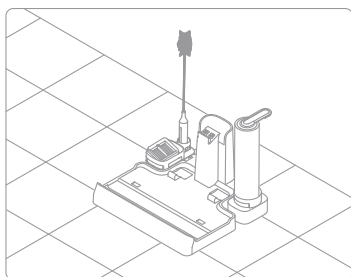

**Хранилище:**  
используется для хранения чистящей  
щетки, фильтра и роликовой щетки как  
показано на схеме.

# Обслуживание и ремонт

## Инструкции:

- Перед выполнением уходовых процедур и/или ремонтом выключите прибор. Не нажимайте переключатель Переключатель.
- По необходимости может потребоваться заменить компоненты. Используйте компоненты, изготовленные на заводе-изготовителе во избежание повреждения изделия из-за несовместимости.
- Если прибор не используется продолжительное время, полностью зарядите его, отключите адаптер от источника питания и оставьте пылесос на хранение в прохладном месте с низкой влажностью вдали от прямых солнечных лучей. Во избежание глубокой разрядки аккумулятора проводите зарядку прибора минимум раз в 3 месяца.

## Очистка бака с отработанной водой и фильтра

\* Рекомендуется очищать бак с отработанной водой после каждого использования.

\* Рекомендуется выполнять замену фильтра каждые 3-6 месяцев.

1. Нажмите на кнопку отсоединения бака с отработанной водой и извлеките бак.

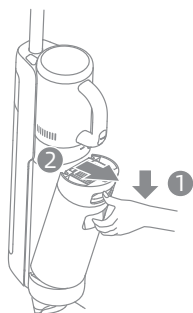

2. Извлеките фильтр из крышки бака с отработанной водой. Снимите крышку бака с отработанной водой.



3. Ополосните бак с отработанной водой и крышку чистой водой. Очистите внутренние стенки бака с помощью чистящей щетки в комплекте.

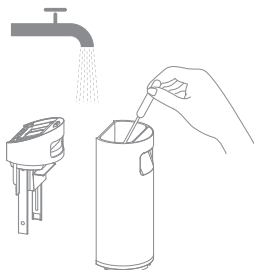

4. Закройте крышку бака с отработанной водой, повторно установите бак на место так, чтобы раздался щелчок.



Примечание. Когда фильтр загрязнился и требует очистки, ополосните его водой и полностью просушите, прежде чем использовать.

## Очистка трубки и датчика загрязнения

Извлеките бак с отработанной водой, протрите трубку и датчик загрязнения влажным полотенцем перед использованием.

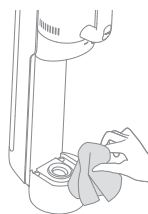

## Очистка модуля контейнера для пыли

- \* Рекомендуется очищать контейнер для пыли после каждого использования или когда уровень пыли достигнет максимальной отметки.
- \* Рекомендуется выполнять замену фильтра каждые 3-6 месяцев.

1. Нажмите на кнопку отсоединения контейнера для пыли и извлеките контейнер.

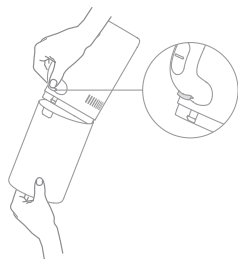

2. Достаньте фильтр и циклонный блок из контейнера для пыли, а затем удалите содержимое контейнера.

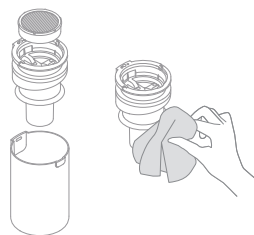

Примечание. Для снижения риска поражения током или травмы запрещается промывать циклонный блок водой.

3. Аккуратно постучите по фильтру или очистите его чистящей щеткой. Ополосните фильтр и контейнер для пыли водой.



4. Полностью просушите фильтр и контейнер для пыли, прежде чем использовать.

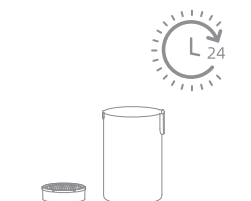

# Ремонт и обслуживание

## Очистка модуля щетки

\* Выполняйте очистку согласно требованию. Рекомендуется поочередно использовать две роликовые щетки в комплекте.

\* Рекомендуется выполнять замену роликовой щетки каждые 3-6 месяцев.

1. Сначала нажмите на кнопку открытия крышки роликовой щетки внутрь с обеих сторон, чтобы снять крышку. Затем нажмите на кнопку отсоединения роликовой щетки. Когда выпадет ручка роликовой щетки, потяните ее, чтобы извлечь щетку.

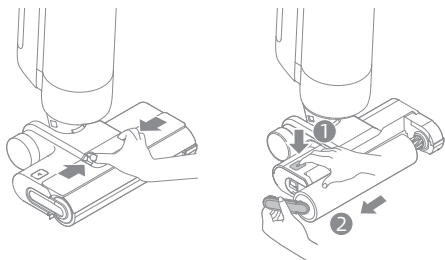

2. Удалите волосы и загрязнения, запутавшиеся в роликовой щетке, с помощью чистящей щетки в комплекте. Промойте роликовую щетку чистой водой и тщательно просушите ее.



3. Протрите всасывающее отверстие с помощью сухого полотенца или влажной салфетки. Запрещается промывать модуль щетки водой.

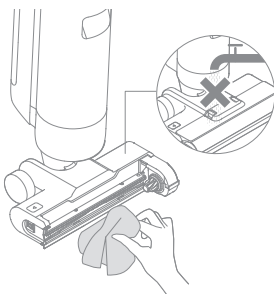

4. После очистки роликовой щетки повторно установите щетку и крышку на место так, чтобы раздался щелчок.

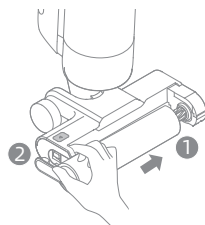

# Вопросы и ответы

В случае возникновения ошибки прибор перестанет работать. Для устранения неисправностей см. таблицу ниже. Если проблема не будет устранена, свяжитесь со службой поддержки.

| Ошибка  | Возможная причина  | Решение   |
|---|--|---|
| Прибор не работает.                                   | Прибор разрядился или уровень заряда низкий.   | Полностью зарядите аккумулятор перед использованием.  |
|   | Прибор находится в вертикальном положении.   | Наклоните прибор назад.   |
|   | Прибор перегрелся из-за блокирующих предметов, включена функция выключения при высокой температуре.                | Удалите блокирующие предметы и подождите, пока температура вернется в норму.                    |
|   | Бак с отработанной водой переполнен.   | Очистите бак с отработанной водой.  |
|   | Ручка, роликовая щетка, или бак с отработанной водой установлены некорректно.                                      | Убедитесь, что ручка, роликовая щетка, или бак с отработанной водой установлены корректно.      |
| Прибор заряжается медленно.                           | Температура аккумулятора слишком высокая или слишком низкая.   | Подождите, пока температура аккумулятора вернется к нормальному значению.                       |
| Сила всасывания прибора слабая.                       | Фильтр засорился.  | Очистите бак с отработанной водой и фильтр внутри контейнера для пыли.                          |
|   | В трубке и всасывающем отверстии присутствуют посторонние предметы либо трубка и всасывающее отверстие засорились. | Очистите трубку и всасывающее отверстие.  |
| Двигатель издает странный шум.                        | В баке с отработанной водой скопилось слишком много жидкости.  | Очистите бак с отработанной водой.  |
|   | Основное отверстие всасывания засорилось.  | Удалите предметы, блокирующие основное отверстие всасывания.                                    |
| Индикатор уровня загрязнения постоянно горит красным. | Необходимо очистить датчик загрязнения.  | Датчик загрязнения находится в трубке. См. раздел устранения неисправностей для очистки трубки. |
|   | Концентрация чистящего средства слишком высокая.   | Разбавьте чистящее средство водой в рекомендованной пропорции.                                  |
|   | Добавлено чистящее средство, не одобренное к применению, и слишком много пены.                                     | Используйте только одобренное чистящее средство.  |

# Вопросы и ответы

| Ошибка   | Возможная причина  | Решение  |
|--|--|--|
| Во время зарядки индикатор статуса аккумулятора не загорается. | Адаптер питания не включен в электрическую розетку.                                    | Убедитесь, что адаптер питания корректно включен в розетку.  |
|  | Прибор некорректно установлен на базе для зарядки.                                     | Убедитесь, что прибор корректно установлен на базе для зарядки.  |
| Из прибора не появляется вода.                                 | Бак с чистой водой установлен некорректно либо бак пустой.                             | Повторно установите либо наполните бак с чистой водой.   |
|  | Для намокания роликовой щетки требуется 30 секунд.                                     | Включите прибор и проверьте повторно через 30 секунд.  |
| Вода вытекает из бака для отработанной воды.                   | Из-за удара или резкого движения вода попала в двигатель.                              | Когда пылесос выключится, перемещайте его аккуратными движениями.  |
|  | После очистки фильтр был просушен не полностью.  | Перед использованием тщательно просушите фильтр.   |
| Сбой самоочистки.  | Крупные частицы блокируют роликовую щетку.   | Откройте крышку роликовой щетки, проверьте и очистите ее.  |
|  | Прибор не заряжается.  | Перед включением функции самоочистки убедитесь, что прибор заряжается.   |
|  | Функция самоочистки не может быть включена, если уровень заряда аккумулятора ниже 15%. | Функция самоочистки может быть включена, только если пылесос заряжен и уровень заряда аккумулятора составляет более 15%. |
|  | Бак с отработанной водой установлен некорректно или бак переполнен.                    | Повторно установите бак с отработанной водой или вылейте содержимое.   |
|  | Бак с чистой водой установлен некорректно либо бак пустой.                             | Повторно установите или наполните бак с чистой водой.  |

Для получения дополнительных услуг свяжитесь с нами по адресу [aftersales@dreametech.com](mailto:aftersales@dreametech.com)

<https://global.dreametech.com>

# Устранение неисправностей

Если пылесос работает некорректно, на дисплее отобразится сообщение об ошибке. См. таблицу устранения неисправностей для поиска решения.

| Значок ошибки   | Возможная причина                      | Решение   |
|---|--|---|
|  | В баке недостаточно чистой воды        | Наполните бак с чистой водой.   |
|  | Бак с отработанной водой не установлен | Установите бак с отработанной водой.  |
|   | Бак с отработанной водой переполнен    | Очистите бак с отработанной водой.  |
|  | Роликовая щетка заблокирована          | Очистите роликовую щетку с помощью чистящей щетки в комплекте.                                |
|   | Роликовая щетка не установлена         | Установите роликовую щетку.   |
|  | Трубка засорилась                      | Проверьте фильтр на наличие засорений. Также попробуйте очистить трубку и датчик загрязнения. |

| Код устранения неисправностей | Возможная причина   | Решение  |
|-------------------------------|---------------------|--|
| E1-E7                         | Ошибка              | Перезагрузите прибор, чтобы устранить неисправность. Если проблема не будет устранена, свяжитесь со службой поддержки. |
| H1-H6                         |                     |  |
| H7                            | Ошибка аккумулятора | Свяжитесь со службой поддержки.  |



# Технические характеристики

| Беспроводной пылесос для влажной и сухой уборки |                                   |                                  |                   |
|---|-----------------------------------|----------------------------------|-------------------|
| Модель  | ННV3                              | Время зарядки                    | Ок. 5 часов       |
| Номинальное напряжение                          | 21,6 V $\text{---}$               | Напряжение зарядки               | 26 V $\text{---}$ |
| Объем бака с отработанной водой                 | 700 mL                            | Объем бака с чистой водой        | 900 mL            |
| Номинальная мощность                            | 300 W                             |                                  |                   |
| Адаптер питания                                 |                                   |                                  |                   |
| Модель  | YLS0251B-E260090                  | Энергопотребление без нагрузки   | 0,08 W            |
| Вход  | 100-240 V ~ 50/60 Hz<br>0,8 A Max | Средний КПД в активном состоянии | 87,28%            |
| Выход   | 26 V $\text{---}$ 0,9 A           | КПД при низкой нагрузке (10%)    | 79,74%            |

# Извлечение и утилизация аккумулятора

Встроенный литий-ионный аккумулятор содержит опасные для окружающей среды вещества. Аккумулятор должен быть извлечен квалифицированными техническими специалистами и утилизирован в приспособленном для этого месте.

- перед утилизацией аккумулятор необходимо извлечь из прибора;
- перед извлечением аккумулятора необходимо отключить прибор от источника энергии;
- аккумулятор необходимо утилизировать безопасным способом.

## Инструкция по извлечению

1. Откройте дисплей с помощью инструмента.
2. По очереди извлеките винты из крышки аккумулятора и затем откройте крышку с помощью инструмента.
3. Отсоедините провода терминалов между аккумулятором и печатной платой и извлеките аккумулятор.

## МЕРЫ ПРЕДОСТОРОЖНОСТИ:

- Перед извлечением аккумулятора отключите прибор от источника питания и максимально израсходуйте заряд аккумулятора.
- Ненужные аккумуляторы необходимо утилизировать в приспособленном для этого месте.
- Запрещается оставлять изделие при высокой температуре во избежание взрывов.
- В случае повреждения аккумулятора жидкость может вытечь. При соприкосновении с жидкостью промойте место контакта водой и обратитесь за медицинской помощью.

## Информация об утилизации и переработке отходов электрического и электронного оборудования



Все изделия с символом раздельного сбора обработанного электрического и электронного оборудования (Директива WEEE 2012/19/EU) следует утилизировать отдельно от несортируемых бытовых отходов. С целью охраны здоровья и защиты окружающей среды такое оборудование необходимо сдавать на переработку в специальные пункты приема электрического и электронного оборудования, определенные правительством или местными органами власти. Правильная утилизация и переработка помогут предотвратить возможные негативные последствия для окружающей среды и здоровья человека. Для получения информации о местонахождении и порядке приема устройств в пунктах приема обратитесь в компанию, занимающуюся установкой оборудования, или в местные органы власти.

# Informacje dot. bezpieczeństwa

## Ważne instrukcje dot. bezpieczeństwa Wyłącznie do użytku domowego

- Przed użyciem należy uważnie przeczytać niniejszą instrukcję i zachować ją do wykorzystania w przyszłości.
- Podczas korzystania z urządzenia elektrycznego należy zawsze przestrzegać podstawowych środków ostrożności, w tym:
- **PRZED UŻYCIEM (TEGO URZĄDZENIA) NALEŻY ZAPOZNAĆ SIĘ ZE WSZYSTKIMI INSTRUKCJAMI.** Nieprzestrzeganie ostrzeżeń i instrukcji może spowodować porażenie prądem elektrycznym, pożar i/lub poważne obrażenia ciała.

### **OSTRZEŻENIE-** Aby zmniejszyć ryzyko pożaru, porażenia elektrycznego lub obrażeń:

- Należy używać tylko w sposób opisany w niniejszej instrukcji obsługi. Należy używać części wyłącznie zalecanych przez producenta.
- Wyłącznie do użytku wewnątrz pomieszczeń, na powierzchniach podłogowych, takich jak: winyl, płytki, uszczelnione drewno itp. Należy uważać, aby nie przejechać przez luźne przedmioty lub krawędzie dywanów. Wstrzymanie szczotki może spowodować przedwczesną awarię pasa.
- Z produktu nie powinny korzystać dzieci poniżej 8 roku życia ani osoby z niedostatkami fizycznymi, sensorycznymi, intelektualnymi lub ograniczonym doświadczeniem czy niewystarczającą wiedzą bez nadzoru rodzica lub opiekuna, aby zapewnić bezpieczną obsługę i uniknąć wszelkich zagrożeń. Dzieci nie powinny przeprowadzać czyszczenia i konserwacji bez nadzoru.
- Do czyszczenia podłóg nie należy używać łatwopalnych lub palnych cieczy.
- Nie należy używać do czyszczenia łatwopalnych lub palnych cieczy, takich jak benzyna. Nie używać w miejscach, w których mogą znajdować się łatwopalne lub palne ciecze.
- Do ładowania akumulatora należy używać wyłącznie odłączanego adaptera dostarczonego z tym urządzeniem. Należy używać wyłącznie z adapterem <YLS0251B-E260090>.
- Adapter, który jest odpowiedni dla jednego typu akumulatora, może stwarzać ryzyko pożaru, gdy jest używany z innym akumulatorem.
- Nie należy zanurzać urządzenia w cieczy.
- Folia z tworzywa sztucznego może być niebezpieczna. Aby uniknąć niebezpieczeństwa uduszenia, trzymać z dala od dzieci.
- Włosy, luźne ubrania, palce i inne części ciała należy trzymać z daleka od otworów ssących i części ruchomych odkurzacza i jego akcesoriów.
- Używaj wyłącznie oficjalnie zatwierdzonego detergentu tak, jak opisano w instrukcji obsługi.
- Nie należy wkładać żadnych przedmiotów do otworów. Nie należy używać urządzenia, gdy jakkolwiek otwór jest zatkany; należy usunąć z niego kurz, kłaczki, włosy i wszystko, co może utrudniać przepływ powietrza.
- Nie należy używać bez prawidłowo zamontowanych filtrów.

- Nie używaj urządzenia z uszkodzonym adapterem. Jeżeli adapter jest uszkodzony, musi zostać wymieniony przez producenta, jego przedstawiciela serwisowego lub podobną wykwalifikowaną osobę, aby uniknąć niebezpieczeństwa.
- Podczas korzystania z urządzenia należy trzymać kable uziemiające z dala od urządzenia. Kontakt urządzenia z kablem uziemiającym może powodować zagrożenia.
- Nie należy czyścić toksycznych materiałów (wybielacz, amoniak, środek czyszczący do kanalizacji itp.). Nie należy czyścić twardych ani ostrych przedmiotów, takich jak: szkło, gwoździe, śruby, monety, itp.
- Nie należy używać urządzenia w zamkniętym pomieszczeniu wypełnionym oparami farby olejnej, rozpuszczalnikiem, niektórymi substancjami zabezpieczającymi przez ćmami, łatwopalnymi pyłami lub innymi wybuchowymi lub toksycznymi oparami. Nie należy czyścić niczego, co się pali lub dymi, na przykład: papierosy, zapalniczki lub gorący popiół.
- Należy przestrzegać wszystkich instrukcji dotyczących ładowania i nie należy ładować urządzenia poza zakresem temperatur podanym na baterii, ponieważ zwiększa to ryzyko pożaru.
- Zaciski wyjściowe podstawy ładowanej nie powinny być zwarte. Nie używaj urządzenia z uszkodzoną podstawą ładowającą. Jeśli urządzenie zostało upuszczone, uszkodzone, pozostawione na zewnątrz, wpadło do wody lub nie działa tak, jak powinno, należy zwrócić je do centrum serwisowego.
- Trzymaj kabel adaptera z dala od rozgrzanych powierzchni. Nie należy obsługiwać wtyczki adaptera ani urządzenia mokrymi rękami. Aby odłączyć urządzenie od zasilania, należy chwycić za wtyczkę adaptera, a nie za przewód.
- Nie ciągnij ani nie przenoś adaptera za kabel, nie używaj kabla jako uchwytu, nie zamykaj drzwi na kabel ani nie owijaj kabla wokół ostrych krawędzi lub rogów.
- Należy wyłączyć urządzenie, jeśli nie jest używane, przed czyszczeniem, konserwacją lub serwisowaniem oraz przed montażem i demontażem urządzenia z ruchomą szczotką.
- Nie używać urządzenia, które jest uszkodzone lub zmodyfikowane. Uszkodzone lub zmodyfikowane baterie mogą wykazywać nieprzewidywalne zachowanie powodujące pożar, wybuch lub ryzyko obrażeń.
- Nie należy wystawiać urządzenia na działanie ognia lub nadmiernej temperatury. Narażenie na działanie ognia lub nadmiernej temperatury może spowodować eksplozję.
- Należy upewnić się, że urządzenie jest umieszczone na poziomej powierzchni. Nie używać urządzenia w tej samej pozycji, jeśli urządzenie jest wyposażone w szczotkę rolkową, a uchwyt nie jest całkowicie pionowy. Nie przechowywać urządzenia w miejscu, w którym może zamarznąć.
- Należy zachować szczególną ostrożność podczas czyszczenia schodów.
- Należy zapobiegać niezamierzonemu uruchomieniu urządzenia. Przed podniesieniem lub przenoszeniem urządzenia należy upewnić się, że przełącznik zasilania znajduje się w pozycji OFF. Noszenie urządzenia z palcem na przełączniku lub urządzeniu energetyzującym, które ma włączony przełącznik zasilania, prowadzi do wypadków.

# Informacje dot. bezpieczeństwa

- Ten produkt zawiera baterie, które mogą być wymieniane wyłącznie przez wykwalifikowanych techników lub serwis posprzedażowy.

## ZACHOWAJ TĘ INSTRUKCJĘ WAŻNE ZABEZPIECZENIA

- Serwis naprawczy powinien być wykonywany wyłącznie przez wykwalifikowaną osobę używającą tylko identycznych części zamiennych. Zapewni to utrzymanie bezpieczeństwa produktu.
- Nie należy modyfikować ani podejmować prób naprawy urządzenia, z wyjątkiem przypadków wskazanych w instrukcjach Pielęgnacji i Konserwacji
- Nie używaj urządzenia w bardzo gorącym lub zimnym środowisku (poniżej 5° C/41° F lub powyżej 40° C/104° F). Urządzenie należy ładować w temperaturze powyżej 5° C/41° F i poniżej 40° C/104° F).
- Jeśli urządzenie zostało upuszczone, uszkodzone, pozostawione na zewnątrz, wrzucone do wody lub nie działa tak, jak powinno, nigdy nie należy go ponownie obsługiwać. Należy niezwłocznie udać się do autoryzowanego centrum serwisowego w celach naprawczych.

 od czana jednostka zasilaj ca



przeczytaj instrukcj obsługi



Głowica czyszcząca z napędem silnikowym czyszcząca za pomocą zasysania wody

My, Dreame Trading (Tianjin) Co. Ltd., niniejszym oświadczamy, że sprzęt ten jest zgodny z obowiązującymi dyrektywami i normami europejskimi oraz ich poprawkami. Pełny tekst deklaracji zgodności UE jest dostępny pod następującym adresem internetowym: <https://global.dreame.tech.com>

Szczegółową elektroniczną instrukcję obsługi można znaleźć na stronie <https://global.dreame.tech.com/pages/user-manuals-and-faqs>

# Opis produktu

## Lista opakowania

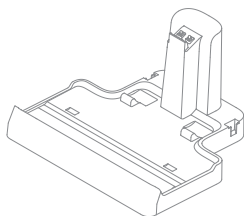

Podstawa ładująca

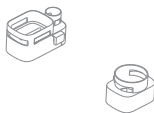

Pojemnik do przechowywania



Zespół pojemnika na kurz



Zasilacz

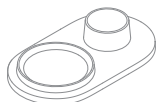

Uchwyt do przechowywania



Dysza szczelinowa 2w1



Zapasowa szczotka rolkowa



Wymienny filtr

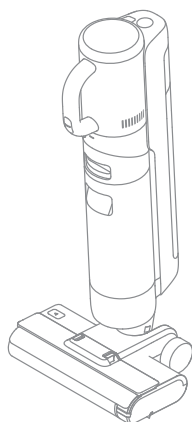

Korpus główny



Uchwyt



Szczotka czyszcząca

## Odkurzacz do czyszczenia na mokro i sucho

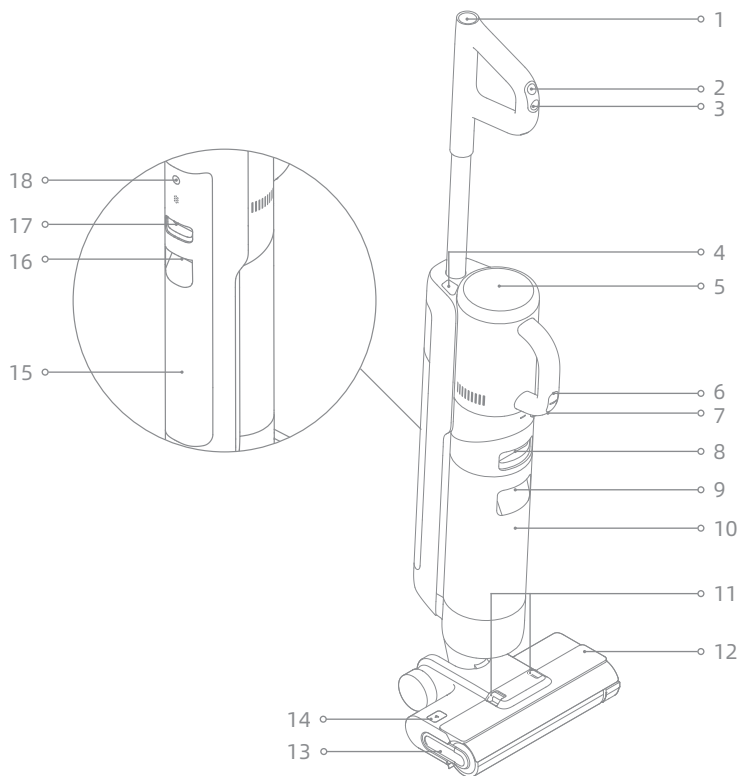

- |   |  |    |  |    |  |
|---|--|----|--|----|--|
| 1 | Przycisk funkcji samoczyszczenia             | 8  | Przycisk zwalnający zbiornik na brudną wodę    | 15 | Zbiornik na czystą wodę  |
| 2 | Przetłącznik trybu pracy                     | 9  | Uchwyt zbiornika na brudną wodę                | 16 | Uchwyt zbiornika na czystą wodę  |
| 3 | Przycisk zasilania                           | 10 | Zbiornik na brudną wodę                        | 17 | Przycisk zwalniania zbiornika na czystą wodę   |
| 4 | Przycisk zwalnający odkurzacz ręczny         | 11 | Przyciski zwalnające pokrywę szczotki rolkowej | 18 | Przycisk komunikatu głosowego <ul style="list-style-type: none"> <li>• Należy nacisnąć krótko, aby aktywować komunikaty głosowe lub regulować głośność</li> <li>• Naciśnij i przytrzymaj przez 3 sekundy, aby uzyskać dostęp do ustawień języka. Naciśnij, aby przetłaczać między językami. Naciśnij i przytrzymaj, aby potwierdzić wybór</li> </ul> |
| 5 | Ekran wyświetlacza                           | 12 | Pokrywa szczotki rolkowej                      |    |  |
| 6 | Przetłącznik trybu pracy odkurzacza ręcznego | 13 | Uchwyt szczotki rolkowej                       |    |  |
| 7 | Przycisk zasilania odkurzacza ręcznego       | 14 | Przycisk zwalnający szczotki rolkowej          |    |  |

# Opis produktu

## Podstawa ładująca

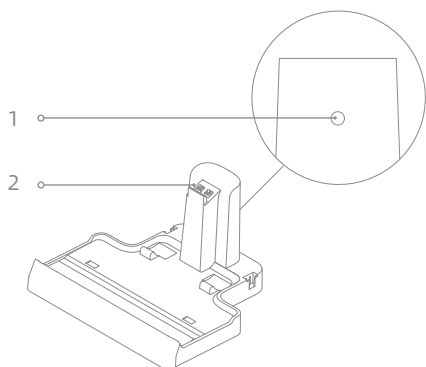

1 Port ładowania

2 Styki ładowania

## Ekran wyświetlacza



1 Tryb ssania

2 Wskaźnik stanu baterii

3 Samooczyszczenie  
Naciśnij krótko, aby włączyć tę funkcję (poziom naładowania baterii  $\geq 15\%$ )

4 Tryb turbo

5 Komunikaty o błędach

 Niewystarczająca ilość wody w zbiorniku na czystą wodę

 Zbiornik na brudną wodę jest pełny/  
Zbiornik na brudną wodę nie jest zamontowany

 Zablokowana rura

 Zakleszczona szczotka rolkowa/  
Szczotka rolkowa nie jest zamontowana

6 Tryb standardowy

7 Tryb automatyczny

8 Wskaźnik poziomu zabrudzenia

Kolor wskaźnika zmienia się w czasie rzeczywistym w zależności od ilości zabrudzeń.

Jeśli urządzenie nie działa prawidłowo, na ekranie zostanie wyświetlony komunikat o błędzie. Aby znaleźć rozwiązanie, zapoznaj się z tabelą rozwiązywania problemów.



## Montowanie uchwytu

Należy włożyć koniec części uchwytu pionowo do portu w górnej części odkurzacza, w kierunku wskazanych na rysunku. Montaż zostanie zakończony po usłyszeniu odgłosu kliknięcia.

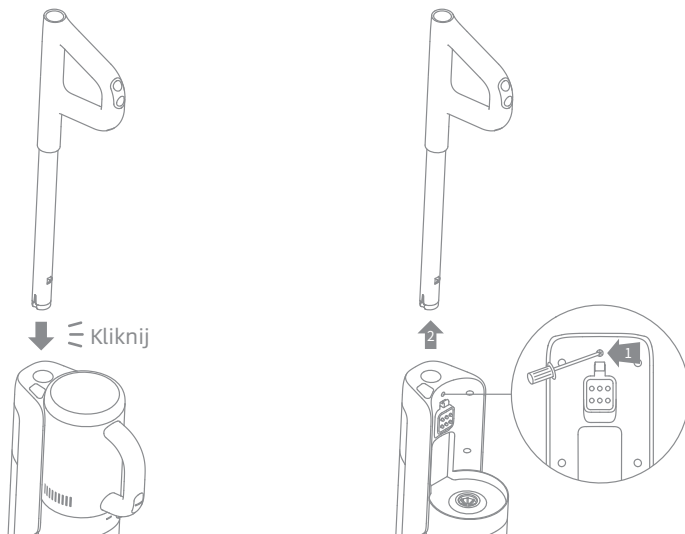

Uwaga: W przypadku demontażu należy użyć twardego przedmiotu, aby wcisnąć styk w dziurze z tyłu odkurzacza, jednocześnie ciągnąc uchwyt ku górze.

## Montowanie pojemnika do przechowywania

Zamontuj pojemnik do przechowywania na podstawę ładującą w sposób przedstawiony na rysunku.

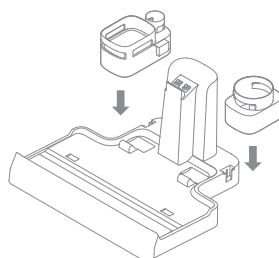

1. Umieść podstawę ładującą przy ścianie na równym podłożu i podłącz ją do źródła zasilania. Przed pierwszym użyciem całkowicie naładuj urządzenie.
2. Umieść urządzenie na podstawie ładującej, a ⚡ na ekranie zaświeci się, wskazując stan ładowania. Podczas ładowania liczba na ekranie wyświetlacza przedstawia aktualny poziom naładowania baterii w procentach. Gdy liczba ta osiągnie 100, oznacza to, że bateria jest pełni naładowana, a wskaźnik ⚡ zgaśnie.

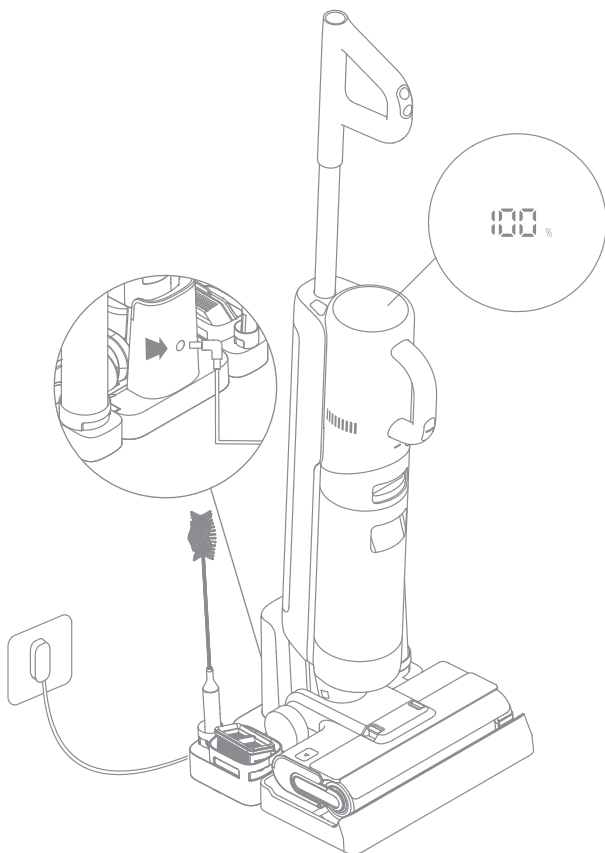

**Uwaga:**

- Jeśli w ciągu 10 minut nie zostanie wykonana żadna czynność, urządzenie przejdzie w tryb uśpienia.
- Aby przedłużyć żywotność baterii, po dłuższym użytkowaniu urządzenia bateria jest automatycznie schładzana przez około godzinę.

# Sposób użytkowania

## Tryby pracy

Urządzenie jest domyślnie włączone w trybie automatycznym, w razie potrzeby można przełączyć je w tryb ssania.



### Tryb automatyczny

Podczas mycia podłogi urządzenie może dostosować siłę ssania do różnych sytuacji.



### Tryb ssania

Po wybraniu trybu ssania urządzenie będzie czyścić za pomocą wody, a szczotka rolkowa nie będzie zwilżana. Ze zbiornika na czystą wodę nie wypływa woda.



### Tryb standardowy

Po włączeniu odkurzacza jest ono domyślnie włączone w trybie standardowym.



### Tryb turbo

Naciśnij przelącznik trybu pracy odkurzacza ręcznego, aby wybrać tryb Turbo.

## Używanie jako mopa

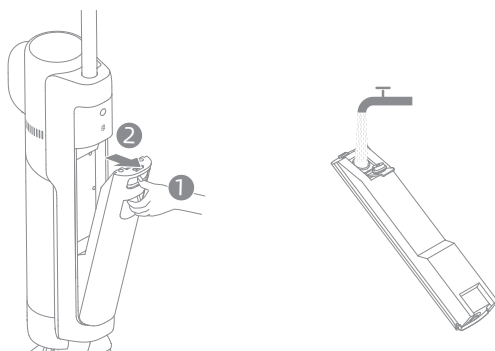

**1. Napełnij zbiornik na czystą wodę:** Naciśnij przycisk zwalnający zbiornik na czystą wodę, aby wyjąć zbiornik. Otwórz pokrywę zbiornika i napełnij zbiornik czystą wodą. Ponownie zamontuj zbiornik na czystą wodę i upewnij się, że zatrzasknął się we właściwym miejscu.



### Uwaga:

- Aby uzyskać lepszą skuteczność czyszczenia, zaleca się dodanie 10 ml detergentu za pomocą nakrętki butelki do pełnego zbiornika na czystą wodę, a następnie delikatne i równomierne potrząśnięcie w celu użycia.
- Nie należy dodawać żadnych płynów innych niż oficjalnie zatwierdzony środek czyszczący.

# Sposób użytkowania

**2. Rozpocznij czyszczenie:** Delikatnie nadepnij na osłonę szczotki i odchyl urządzenie do tyłu. Naciśnij przycisk zasilania , aby rozpocząć pracę, naciśnij przełącznik trybu , aby przełączać między trybem automatycznym a trybem ssania, w zależności od potrzeb.

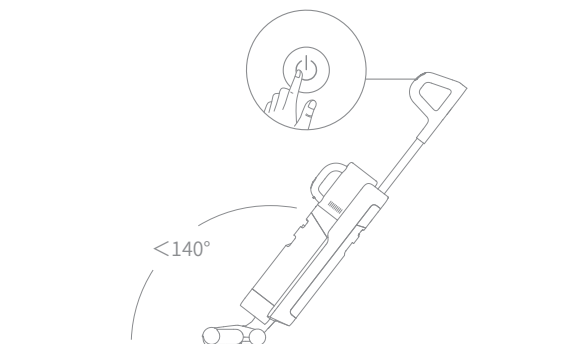

Uwaga:

- Nie należy używać odkurzacza do odkurzania spienionych płynów.
- Jeżeli podczas pracy urządzenie znajduje się w pozycji pionowej, bieżące zadanie zostanie zawieszona.
- Urządzenie jest odpowiednie do czyszczenia podłóg, marmuru, płytek i innych twardych powierzchni.
- Nie odchylaj urządzenia do tyłu o więcej niż 140°, aby zapobiec wyciekowi wody z urządzenia.
- Podczas pracy urządzenia nie należy go podnosić, przenosić, przechylać ani kłaść płasko. Może to spowodować przedostanie się brudnej wody do silnika.

**3. Opróżnij zbiornik na brudną wodę:** Naciśnij przycisk zwalnający zbiornik na brudną wodę, aby wyjąć zbiornik. Zdejmij pokrywę zbiornika i wylej brudną wodę. Zamknij pokrywę zbiornika i ponownie zamontować zbiornik przed użyciem.

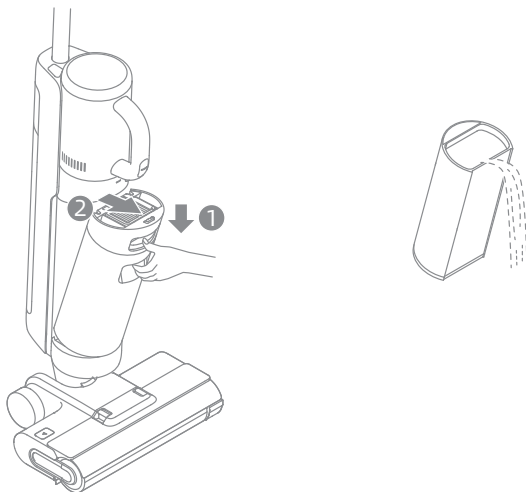

# Sposób użytkowania

## Samoczyszczenie za pomocą jednego przycisku

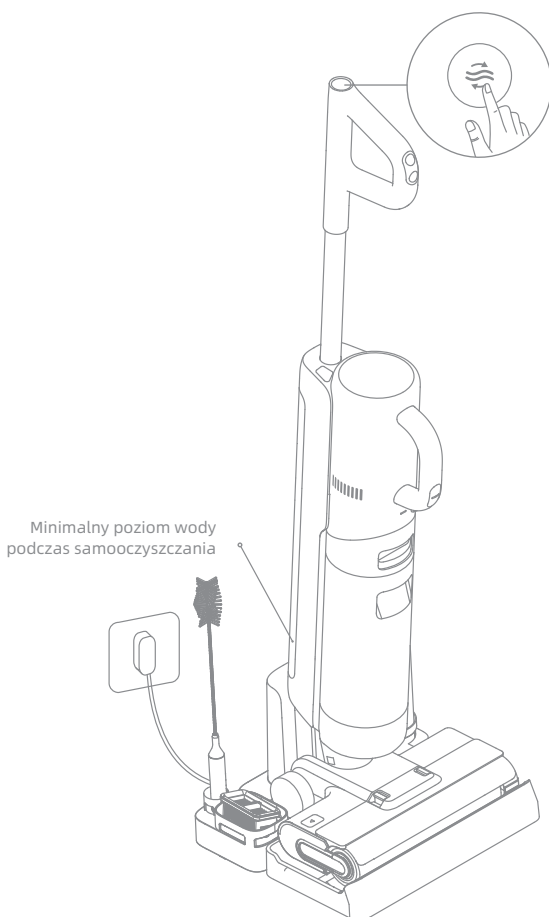

\* Funkcja samoczyszczenia może być włączona tylko wtedy, gdy urządzenie jest ładowane, a poziom naładowania baterii wynosi ponad 15%.

1. Po zakończeniu czyszczenia urządzenia należy umieścić je z powrotem na podstawie i upewnić się, że ilość wody w zbiorniku na czystą wodę jest wystarczająca do przeprowadzenia samoczyszczenia.
2. Naciśnij krótko przycisk samoczyszczenia  na górnej części uchwyty. Zapali się wskaźnik samoczyszczenia i urządzenie rozpocznie samoczyszczenie.
3. Po zakończeniu samoczyszczenia należy niezwłocznie wyczyścić zbiornik na brudną wodę. Jeśli na podstawie ładującej pozostaną plamy, należy wyczyścić podstawę.



# Sposób użytkowania

## Używanie jako odkurzacza ręcznego

1. Naciśnij przycisk zwalniający odkurzacza ręcznego, aby je wyjąć.
2. Zamontuj zespół pojemnika na kurz i inne elementy zgodnie z rysunkiem, aż usłyszysz kliknięcie.
3. Krótco naciśnij przycisk zasilania odkurzacza ręcznego , aby rozpocząć pracę. Krótco naciśnij przełącznik trybu pracy odkurzacza ręcznego , aby przełączyć go między trybem standardowym a trybem Turbo, w zależności od potrzeb.

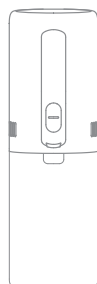
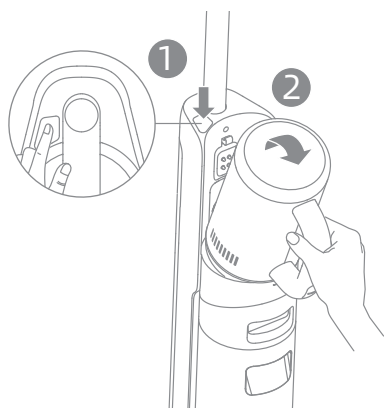

  Kliknij

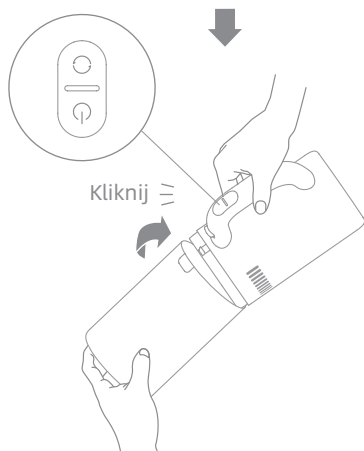

# Sposób użytkowania

## Korzystanie z różnych przystawek

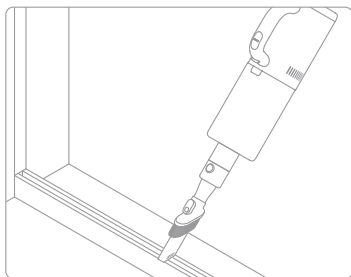

### Dysza szczelinowa 2w1:

Do czyszczenia w kątach, schodów, kanap, stołów i innych wąskich miejsc.

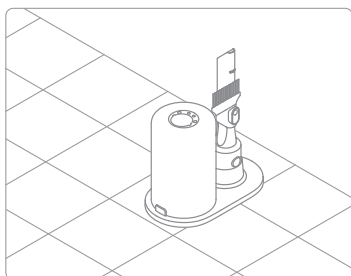

### Uchwyt do przechowywania:

Jeśli zespół pojemnika na kurz i dysza szczelinowa 2w1 nie są używane, można je przechowywać w uchwycie do przechowywania, jak pokazano na rysunku.

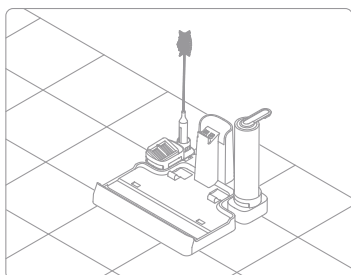

### Pojemnik do przechowywania:

Przechowuj ssawkę, filtr i szczotkę rolkową w pojemniku do przechowywania, jak pokazano na rysunku.

## Wskazówki:

- Wyłącz urządzenie przed przystąpieniem do czynności pielęgnacyjnych i/lub konserwacyjnych. Nie dotykaj przycisk zasilania.
- Części muszą zostać wymienione, jeśli zajdzie taka konieczność. Należy używać wyłącznie oryginalnych części, aby uniknąć uszkodzenia produktu z powodu nieprzydatności.
- Jeżeli urządzenie nie będzie używane przez dłuższy czas, naładuj je do pełna, odłącz zasilacz i przechowuj urządzenie w chłodnym miejscu o niskiej wilgotności, z dala od bezpośredniego światła słonecznego. Aby uniknąć nadmiernego rozładowania baterii, należy ładować urządzenie co najmniej raz na 3 miesiące.

## Czyszczenie zbiornika na brudną wodę i filtr

\* Zalecane jest czyszczenie zbiornika na brudną wodę po każdym użyciu.

\* Zaleca się wymianę filtra co 3 - 6 miesięcy.

1. Naciśnij przycisk zwalniający zbiornik na brudną wodę i wyjmij zbiornik na brudną wodę.

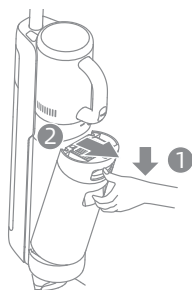

2. Wyjmij filtr z pokrywy zbiornika na brudną wodę. Zdejmij pokrywę zbiornika i wylej ścieki.



3. Wypłukaj zbiornik na brudną wodę i pokrywę zbiornika czystą wodą. Wyczyść wewnętrzną ściankę zbiornika za pomocą dołączanej szczotki czyszczącej.

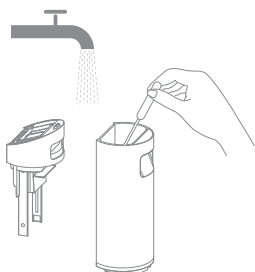

4. Zamknij pokrywę zbiornika na brudną wodę, ponownie zamontuj zbiornik na brudną wodę i upewnij się, że zbiornik zatrzasnął się na swoim miejscu.

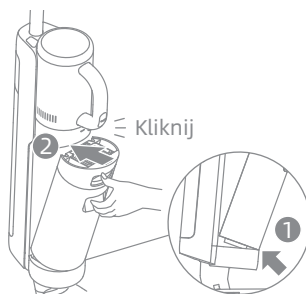

Uwaga: Jeśli filtr jest zabrudzony i wymaga umycia, należy go optukać wodą. Przed ponownym użyciem musi być całkowicie suchy.



# Pielęgnacja i konserwacja

## Czyszczenie rury i czujnika zanieczyszczeń

Przed użyciem wyjmij zbiornik na brudną wodę, przetrzyj rurę i czujnik zanieczyszczeń wilgotną szmatką.



## Czyszczenie zespołu pojemnika na kurz

\* Zaleca się czyszczenie pojemnika na kurz po każdym użyciu lub po osiągnięciu przez ilość kurzu w pojemniku poziomu MAX.

\* Zaleca się wymianę filtra co 3 - 6 miesięcy.

1. Naciśnij przycisk zwalniający pojemnik na kurz i wyjmij go.

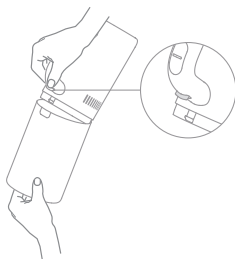

2. Wyjmij filtr i zespół cyklonów z pojemnika na kurz, a następnie opróżnij pojemnik.

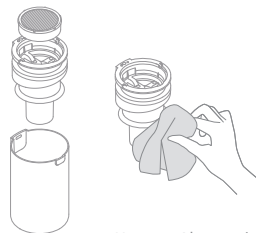

Uwaga: Aby zmniejszyć ryzyko porażenia prądem lub innych obrażeń, nie należy optukiwać zespołu cyklonu pod wodą.

3. Delikatnie postukaj w filtr lub wyczyść go za pomocą szczotki czyszczącej. Przepłucz filtr i pojemnik na kurz pod wodą.



4. Przed użyciem konieczne jest całkowite wysuszenie filtra i pojemnika na kurz.

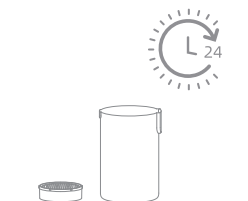

# Pielęgnacja i konserwacja

## Czyszczenie zespołu szczotek

\* Czyść w razie potrzeby. Zaleca się naprzemiennie używanie dwóch dostępnych szczotek rolkowych.

\* Zaleca się wymianę szczotki rolkowej co 3 - 6 miesięcy.

1. Najpierw naciśnij przyciski zwalniające pokrywę szczotki rolkowej do wewnątrz po obu stronach, aby zdjąć pokrywę. Następnie naciśnij przycisk zwalniający szczotkę rolkową, a uchwyt odskoczy, aby wyjąć szczotkę rolkową.

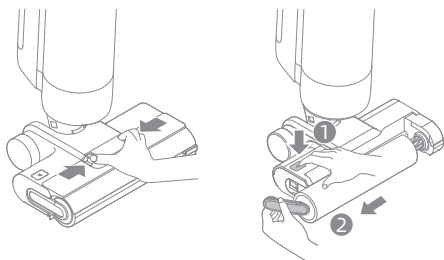

2. Usuń włosy i zanieczyszczenia zaplątane w szczotkę rolkową za pomocą dołączonej szczotki czyszczącej. Opłucz szczotkę czystą wodą i całkowicie ją wysusz.



3. Wytrzyj wlot ssący suchą szmatką lub wilgotną chusteczką. Nie opłukiwać zespołu szczotki wodą.

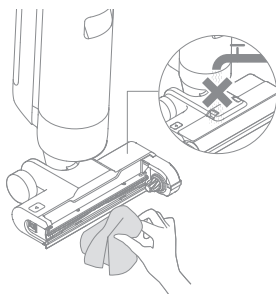

4. Po wyczyszczeniu szczotki rolkowej należy ponownie zamontować szczotkę rolkową i jej ostonę. Usłyszysz kliknięcie oznaczające, że zostały one zamontowane na swoim miejscu.

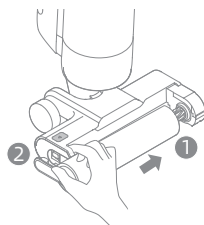

# FAQ - najczęściej zadawane pytania

Jeśli wystąpi błąd, urządzenie przestanie działać. W celu rozwiązania problemu zapoznaj się z poniższą tabelą. Jeśli problem nadal występuje, skontaktuj się z działem obsługi klienta.

| Błąd   | Możliwe przyczyny  | Rozwiązanie   |
|--|--|---|
| Urządzenie nie działa.                           | W urządzeniu wyczerpała się bateria lub poziom baterii jest niski.                                   | Przed użyciem w pełni naładuj baterię.  |
|  | Urządzenie jest ustawione w pozycji pionowej.  | Odchyl urządzenie do tyłu.  |
|  | Urządzenie przegrzewa się z powodu zablokowania i włączył się wyłącznik termiczny.                   | Usuń blokadę i poczekaj, aż temperatura wróci do normalnego poziomu.  |
|  | Zbiornik na brudną wodę jest pełny.  | Opróżnij zbiornik na brudną wodę.   |
|  | Uchwyt, szczotka rolkowa, lub zbiornik na brudną wodę nie są zamontowane na swoim miejscu.           | Upewnij się, że uchwyt, szczotka rolkowa, lub zbiornik na brudną wodę są prawidłowo zamontowane.  |
| Urządzenie tądaje się powoli.                    | Temperatura baterii jest zbyt niska lub zbyt wysoka.   | Poczekaj, aż temperatura baterii powróci do normalnego stanu.   |
| Siła ssania urządzenia jest słaba.               | Filtr jest zatkany.  | Wyczyść zbiornik na brudną wodę i filtr znajdujący się w pojemniku na kurz.   |
|  | W rurze i wlocie ssącym znajdują się jakieś ciała obce lub rura i wlot ssący są zatkane.             | Wyczyść rurę i wlot ssący.  |
| Silnik wydaje dziwny dźwięk.                     | W zbiorniku na brudną wodę znajduje się zbyt dużo brudnej wody.                                      | Opróżnij zbiornik na brudną wodę.   |
|  | Główny otwór ssący jest zablokowany.   | Należy oczyścić wszelkie ciała obce z głównego otworu ssącego.  |
| Wskaźnik poziomu zabrudzenia świeci na czerwono. | Należy wyczyścić czujnik zanieczyszczeń.   | Czujnik zanieczyszczeń znajduje się w rurze. Wskazówki dotyczące czyszczenia rury znajdują się w rozdziale poświęconym rozwiązywaniu problemów. |
|  | Stężenie środka czyszczącego jest zbyt wysokie.  | Rozcieńczyć środek czyszczący wodą w zalecanym stosunku.  |
|  | Dodano płyn inny niż oficjalnie zatwierdzony środek czyszczący i wytwarza się zbyt duża ilość piany. | Używaj tylko oficjalnie zatwierdzonego środka czyszczącego.   |





# FAQ - najczęściej zadawane pytania

| Błąd   | Możliwe przyczyny   | Rozwiązanie   |
|--|---|---|
| Wskaźnik poziomu baterii nie świeci się podczas ładowania. | Zasilacz nie jest podłączony do gniazdka elektrycznego.   | Należy upewnić się, że zasilacz jest prawidłowo podłączony.   |
|  | Urządzenie nie zostało prawidłowo umieszczone na podstawie ładującej.                                   | Upewnij się, że urządzenie zostało prawidłowo umieszczone na podstawie ładującej.   |
| Z urządzenia nie wpytywa woda.                             | Zbiornik na czystą wodę nie został prawidłowo zamontowany lub zbiornik na czystą wodę jest pusty .      | Należy zamontować ponownie lub napełnić zbiornik na czystą wodę.  |
|  | Nawilżenie szczotki rolkowej trwa 30 sekund.  | Włącz urządzenie i sprawdź ponownie po 30 sekundach.  |
| Wyciek wody z górnej części zbiornika na czystą wodę.      | Kolizja lub gwałtowne pociągnięcie powoduje, że woda dostaje się do silnika.                            | Należy poruszyć delikatnie w przód i w tył, kiedy odkurzacz jest włączony.  |
|  | Filtr nie jest całkowicie osuszony po jego czyszczeniu.   | Należy całkowicie osuszyć filtr przed jego ponownym użyciem.  |
| Samooczyszczanie nie powiodło się.                         | Szczotka rolkowa może być zablokowana przez duże cząstki.   | Otwórz pokrywę szczotki rolkowej, aby sprawdzić i wyczyścić szczotkę rolkową.   |
|  | Urządzenie nie ładuje się.  | Upewnij się, że urządzenie jest naładowane, zanim włączysz funkcję samooczyszczania.                                      |
|  | Samooczyszczanie nie może zostać rozpoczęte, jeśli poziom baterii jest niższy niż 15% .                 | Funkcję samooczyszczania można włączyć tylko wtedy, gdy odkurzacz jest naładowany, a poziom baterii jest większy niż 15%. |
|  | Zbiornik na brudną wodę nie został zamontowany na swoim miejscu lub zbiornik na brudną wodę jest pełny. | Zamontuj ponownie lub opróżnij zbiornik na brudną wodę.   |
|  | Zbiornik na czystą wodę nie został prawidłowo zamontowany lub zbiornik na czystą wodę jest pusty .      | Należy ponownie zamontować lub napełnić zbiornik na czystą wodę.  |

W celu uzyskania dodatkowego wsparcia, prosimy o kontakt za pośrednictwem [aftersales@dreame.tech](mailto:aftersales@dreame.tech)  
<https://global.dreametech.com>

# Rozwiązywanie problemów

W przypadku, gdy odkurzacz nie działa prawidłowo, na wyświetlaczu pojawi się komunikat o błędzie. Należy odnieść się do tabeli rozwiązywania problemów, aby znaleźć rozwiązanie.

| Wskaźnik błędu  | Możliwe przyczyny                                      | Rozwiązanie   |
|---|--|---|
|  | Niewystarczająca ilość wody w zbiorniku na czystą wodę | Należy napełnić zbiornik na czystą wodę.  |
|  | Zbiornik na brudną wodę nie jest zamontowany           | Zamontuj zbiornik na brudną wodę.   |
|   | Zbiornik na brudną wodę jest pełny                     | Opróżnij zbiornik na brudną wodę.   |
|  | Zakleszczona szczotka rolkowa                          | Wyczyść szczotkę rolkową za pomocą dołączonej szczotki czyszczącej.                     |
|   | Szczotka rolkowa nie jest zamontowana                  | Zamontuj szczotkę rolkową.  |
|  | Zablokowana rura                                       | Sprawdź, czy filtr nie jest zatkany. Ewentualnie wyczyść rurę i czujnik zanieczyszczeń. |

| Kod rozwiązywania problemów | Możliwe przyczyny | Rozwiązanie   |
|-----------------------------|-------------------|---|
| E1-E7                       | Błąd              | Uruchom ponownie urządzenie w celu rozwiązania problemu. Jeśli problem nadal występuje, skontaktuj się z działem obsługi klienta. |
| H1-H6                       |                   |   |
| H7                          | Awaria baterii    | Należy skontaktować się z obsługą klienta.  |

# Dane techniczne

| Odkurzacz do czyszczenia na mokro i sucho |                                   |  |                |
|---|-----------------------------------|--|----------------|
| Model                                     | HHV3                              | Czas ładowania                         | Okolo 5 godzin |
| Napięcie znamionowe                       | 21,6 V ---                        | Napięcie ładowania                     | 26 V ---       |
| Pojemność zbiornika na brudną wodę        | 700 mL                            | Pojemność zbiornika na czystą wodę     | 900 mL         |
| Moc znamionowa                            | 300 W                             |  |                |
| Zasilacz                                  |                                   |  |                |
| Model                                     | YLS0251B-E260090                  | Zużycie Mocy bez obciążenia            | 0,08 W         |
| Wejście                                   | 100-240 V ~ 50/60 Hz<br>0,8 A Max | Średnia Sprawność podczas Pracy        | 87,28%         |
| Wyjście                                   | 26 V --- 0,9 A                    | Wydajność przy Niskim Obciążeniu (10%) | 79,74%         |

# Utylizacja i wyjmowanie baterii

Wbudowany akumulator litowo-jonowy zawiera substancje niebezpieczne dla środowiska. Przed utylizacją należy upewnić się, że akumulator został wyjęty przez wykwalifikowanych techników i zutylizowany w odpowiednim punkcie recyklingu.

- bateria musi być wyjęta z urządzenia przed jego złomowaniem;
- podczas wyjmowania baterii urządzenie musi być odłączone od zasilania;
- baterię należy zutylizować w bezpieczny sposób.

## Instrukcja demontażu

1. Zdejmij ekran wyświetlacza, obracając go za pomocą narzędzia.
2. Odkręć kolejno śruby na pokrywie baterii, a następnie podważ pokrywę za pomocą odpowiednich narzędzi.
3. Odłącz zaciski pomiędzy baterią a płytą główną, aby wyjąć baterię.

## UWAGA:

- Przed wyjęciem baterii należy odłączyć zasilanie i maksymalnie wyczerpać baterię.
- Niepotrzebne baterie należy zutylizować w odpowiednim punkcie recyklingu.
- Nie należy wystawiać na działanie wysokiej temperatury, aby uniknąć ryzyka wybuchu.
- Z powodu niewłaściwych warunków z baterii może zostać wydostać się ciecz. Jeśli dojdzie do kontaktu ciała z cieczą, należy opłukać dane miejsce pod wodą i zasięgnąć pomocy medycznej.

## Informacje dotyczące ZSEE



Wszystkie produkty oznaczone tym symbolem są uznane za odpady sprzętu elektrycznego i elektronicznego (WEEE zgodnie z Dyrektywą 2012/19/UE) i nie mogą być wyrzucane po zakończeniu okresu użytkowania wraz z innymi odpadami. W celu ochrony zdrowia ludzi oraz środowiska naturalnego należy przekazać zużyty sprzęt do wyznaczonego punktu utylizacji wyznaczonego przez instytucje rządowe lub lokalne. Prawidłowe usunięcie zużytego produktu pomaga w zapobieganiu potencjalnym negatywnym skutkom oddziaływania na środowisko naturalne i zdrowie ludzi. Więcej informacji można uzyskać w urzędzie lokalnym lub od instalatora.

## הוראות בטיחות חשובות

## שימוש ביתי בלבד

- אנא קראו היטב את מדריך זה לפני השימוש ושמרו אותו לעיון בעתיד.
- בזמן השימוש במכשיר חשמלי, תמיד יש לנקות באמצעי בטיחות בסיסיים, כולל את הבאים:
- קראו את כל ההוראות לפני השימוש (במכשיר זה). אי עמידה בהוראות ואזהרות יכול להגמר בהתחשמלות, שריפה ולא פציעה רצינית.

## אזהרה - על מנת להוריד את סיכוי לאש, התחמשלות, או פציעה:

- השתמשו רק כפי שמתואר במדריך זה. השתמשו רק באביזרים נלווים המומלצים על ידי הייצרן.
- השתמשו רק בפנים, על גבי משטחים ללא שטיחים כגון וינל, בלטות, פרקט וכו'. הזהרו שלא לעבור על חפצים משוחררים או קצוות שטיחים. תקיעת המברשת עלולה לגרום לתקלת חגורה בטרם עת.
- כדי להבטיח הפעלה בטוחה ולמנוע תאונות, אסור השימוש במוצר זה לילדים בני פחות מ-8 שנים, לאנשים מבוגרים עם מגבלות גופניות, תחושתיות או מנטלית או לחסרי ידע או ניסיון, ללא השגחה של הורה או מבוגר אחראי. אין להתיר לילדים לבצע ניקוי ותחזוקה ללא השגחה.
- אין להשתמש בנוזלים דליקים או מתלקחים לניקוי רצפות.
- אין להשתמש כדי לאסוף נוזלים דליקים או מתלקחים, כגון דלק. אין להשתמש באזורים שבהם נוזלים דליקים או מתלקחים עשויים להיות נוכחים.
- לצורך טעינת הסוללה, יש להשתמש רק במתאם הניתן להסרה המסופק עם מכשיר זה. יש להשתמש רק עם מתאם <YLS0251B-E260090>.
- מתאם המתאים לסוג אחד של ערכת סוללות עלול ליצור סכנת שריפה בעת שימוש עם ערכת סוללות אחרת.
- אין להשרות את המכשיר בנוזל.
- עטיפות פלסטיק יכולות להיות מסוכנות. על מנת להמנע מסכנת חנק, יש להרחיק מידי ילדים.
- הרחיקו שערות, ביגוד רופף, אצבעות וכל שאר חלקי הגוף מפתחי וחלקיו הזזים של מכשיר זה ואביזריו.
- השתמש רק בחומר ניקוי רצפה שאושר רשמית כמתואר במדריך למשתמש.
- אין להכניס שום חפץ לפתחים. אין להשתמש במכשיר כאשר פתח כלשהו נחסם; יש לשמור ללא אבק, מוך, שיער או פריטים אחרים שעשויים להפחית את זרימת האוויר.
- אין להשתמש בו כשהמסננים אנים במקום.
- אין להשתמש במכשיר עם מתאם פגום. אם המתאם פגום, יש להחליף אותו על-ידי היצרן, סוכן השירות שלו או אנשים מוסמכים על מנת למנוע סיכונים.
- יש להרחיק את כבלי הארקה מהמכשיר בעת השימוש בו, מכיוון שעלולה להתרחש סכנה אם המכשיר עובר על כבל אספקה.
- אין להרים חומרים רעילים (כלור, אקונומיקה, אמוניה, מנקה ניקוז וכו'). אין להרים חפצים קשיחים או חדים כגון זכוכית, מסמרים, ברגים, מטבעות, וכו'.
- אין להתשתמש במכשיר במקום סגור עם אדים של צבע בסיס-שמן, מדלל צבע, חומרים מסויימים למניעת עשי בגדים, אבק ניצת, או חומרים נפיצים אחרים או אדים רעילים. אין להרים כל דבר שעולה באש או מוצאי עשן, כגון סיגריות, גפרורים, או אפר לוחט.



- בצע את כל הוראות הטעינה ואל תטען את המכשיר מחוץ לטווח הטמפרטורה שצוין בסוללה מכיוון שזה מגביר את הסיכון לאש.
- אין לקצר את יציאות בסיס הטעינה. אין להשתמש בו עם בסיס מטען פגום. אם המכשיר נופל, נפגם, הושאר בחוץ, הופל לתוך מים, או אינו עובד כראוי, החזירו אותו למרכז שירות.
- הרחיקו את כבל המתאם ממשטחים מחוממים. אין להחזיק בתקע המתאם או במכשיר בידיים רטובות. כדי לנתק, יש לתפוס את תקע המתאם במקום את הכבל.
- אין למשוך או לשאת מתאם באמצעות כבל, אין להשתמש בכבלים כידית, אין לסגור דלת בכבל או למשוך כבל סביב קצוות או פינות חדים.
- כבו כשהמכשיר אינו בשימוש, לפני הנקיין ואחזקה של המכשיר, ולפני חיבור או ניתוק של מברשת שמבצעת תנועה.
- אין להשתמש במכשיר שהוא פגום או מאולטר. סוללות פגומות או מאולטרות יכולות להתנהג בצורה בלתי צפויה ולגרום לשריפה, פיצוץ או סכנת פציעה.
- אין לחשוף את המכשיר לאש או לטמפרטורות גבוהות. חשיפה לאש או לטמפרטורה מופרזת עלולה לגרום לפיצוץ.
- וודאו שהמכשיר מונח על משטח מאוזן. אין להשתמש במכשיר באותה מצב עם המכשיר מגיע עם מברשת גלגלית והידית אינה במצב אנכי לחלוטין. אין לאחסן את המכשיר במקום שהוא עלול להיקפא.
- השתמשו במשנה זהירות כשאתם מנקים מדרגות.
- המנעו מהדלקה לא מכוונת. וודאו שהמתג במצב "כבוי" לפני הרמה או נסיעה של המכשיר. נסעו את המכשיר כאשר האצבע שלכם על המתג או מכשירים ממריצים שיש להם מתג המזמינים תאונות.
- מוצר זה מכיל סוללות שניתן להחליף רק על ידי טכנאים מוסמכים או שירות לאחר המכירה.

# מידע בטיחותי

## שמרו על הוראות אלו

### אמצעי הגנה חשובים

- יש לתת לאיש אחזקה מוסמך לבצע אחזקה של המכשיר ולהשתמש רק בחלקי חילוף זהות לחלוטין. זה יוודא שבטיחות המכשיר תשמר.
- אין לשנות או לנסות לתקן את המכשיר למעט כפי שמורה בהוראות הטיפול ואחזקה.
- אין להשתמש בסביבות חמות או קרות באופן קיצוני (מתחת ל -  $5^{\circ}\text{C}/41^{\circ}\text{F}$  או מעל  $40^{\circ}\text{C}/104^{\circ}\text{F}$ ).
- נא לטעון את המכשיר בטמפרטורה מעל  $5^{\circ}\text{C}/41^{\circ}\text{F}$  ומתחת ל -  $40^{\circ}\text{C}/104^{\circ}\text{F}$ .
- אם המכשיר נופל, נפגם, הושאר בחוץ, הופל לתוך מים, או אינו עובד כראוי, אין לנסות להפעילו. החזירו אותו למרכז שירות.

יחידת אספקה הניתנת להסרה 

קרא את המדריך של האופרטור 

ראש ניקוי ממונע לניקוי יניקה 

אנו, מסחר Dreame (טיאנג'יון) ושות' בע"מ, מצהירים בזאת כי ציוד זה תואם את ההנחיות הרלוונטיות, הנורמות האירופיות והתיקונים. הטקסט המלא של הצהרת ההתאמה של האיחוד האירופי זמין בכתובת האינטרנט הבאה: <https://global.dreametech.com>

לעיון במדריך מקוון מפורט, בקר בכתובת

<https://global.dreametech.com/pages/user-manuals-and-faqs>

# הצגת המוצר

## רשימת מארז

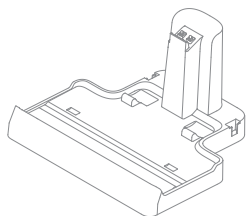

בסיס טעינה

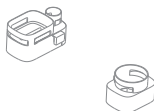

תיבת אחסון

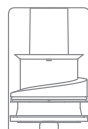

הרכבת גביע אבק



מתאם חשמל

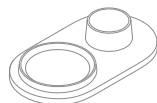

טעינת אחסון



פייה צרה 2 ב-



מברשת גלגלית רזרבית



מסנן חלופי

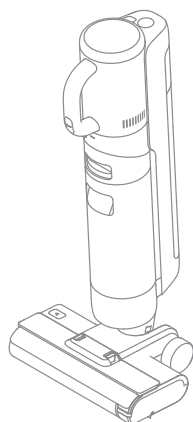

גוף המכשיר



ידית



מברשת ניקוי

## שואב אבק ומכונת כביסה לרצפה רטובה ויבשה

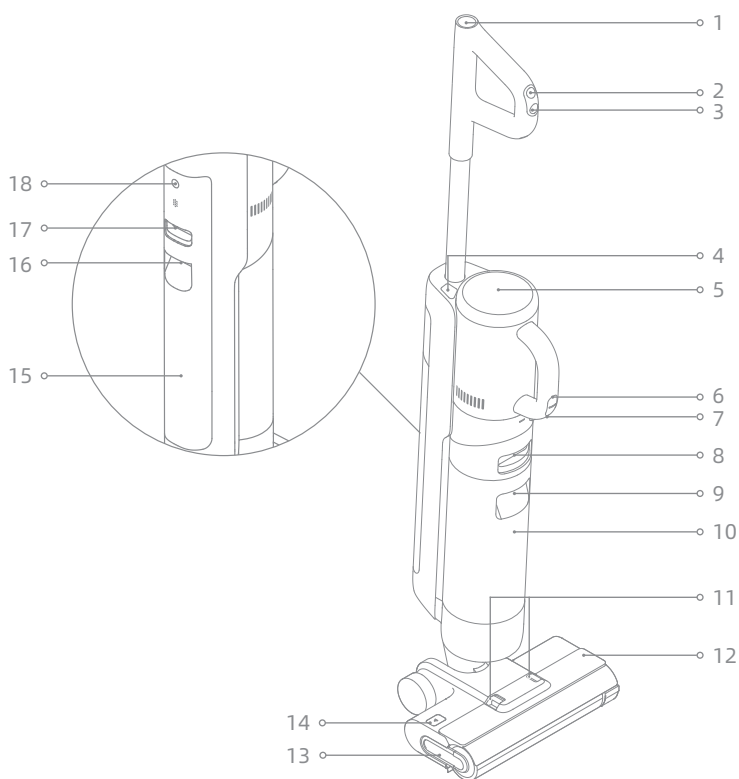

- |    |  |    |                                  |   |                         |
|----|--|----|----------------------------------|---|-------------------------|
| 15 | מיכל מים נקיים   | 8  | כפתור לשחרור מיכל מים משומשים    | 1 | כפתור ניקוי-עצמי        |
| 16 | ידית לשחרור מיכל מים נקיים   | 9  | ידית מיכל מים משומשים            | 2 | מתג מצב                 |
| 17 | כפתור לשחרור מיכל מים נקיים  | 10 | מיכל מים משומשים                 | 3 | מתג הפעלה               |
| 18 | כפתור פיקוד קולי<br>• לחצו והחזיקו למשך 3 שניות על מנת להחליף בין שפות<br>• לחץ והחזק למשך 3 שניות כדי לגשת להגדרות השפה.<br>לחץ כדי לעבור בין שפות.<br>לחץ והחזק כדי לאשר את הבחירה | 11 | כפתורים לשחרור מכסה מברשת גלגלית | 4 | כפתור לשחרור של Handvac |
|    |  | 12 | מכסה מברשת גלגלית                | 5 | תצוגה                   |
|    |  | 13 | ידית מברשת גלגלית                | 6 | מתג מצב פינוי-יד        |
|    |  | 14 | כפתורים לשחרור מברשת גלגלית      | 7 | מתג הפעלה Handvac       |

# הצגת המוצר

## בסיס טעינה

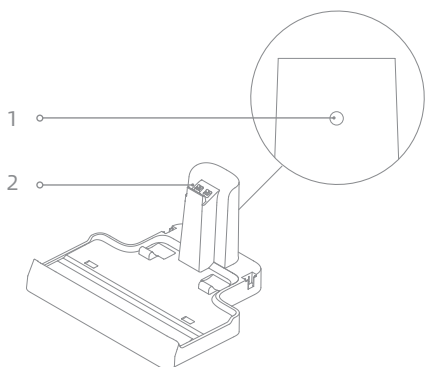

1 יציאת טעינה

2 מגעי טעינה

## תצוגה



- |   |  |   |
|---|--|---|
| 6 מצב רגיל                                    | 5 הודעות שגיאה                                   | 1 מצב יניקה   |
| 7 מצב אוטומטי                                 | אין מספיק מים במיכל מים נקיים                    | 2 מחוון מצב סוללה   |
| 8 מחוון רמת לכלוך                             | מיכל המים המשומשים מלא/מיכל מים משומשים לא הותקן | 3 ניקוי-עצמי  |
| צבע המחוון משתנה בזמן אמתי בהתאם לכמות לכלוך. | צינור חסום                                       | לחץ בקצרה כדי להפעיל פונקציה זו (רמת הסוללה $\leq 15\%$ ) |
|   | מברשת גלגלית תקועה/מברשת מגלגלית אינה מותקנת     | 4 מצב מוגבר   |

אם המכשיר אינו פועל כראוי, תצוגת המסך תציג הודעת שגיאה. נא עיין בטבלת פתרון הבעיות כדי למצוא את הפתרון שלך.

## התקנת מזהה ייחודי (Handle)

הכניסו את קצה ידית האחיזה באופן אנכי לתוך הפתח שבחלקו העליון של השואב כפי שמצויין, תרגישו אותו מקליק לתוך מקומו.

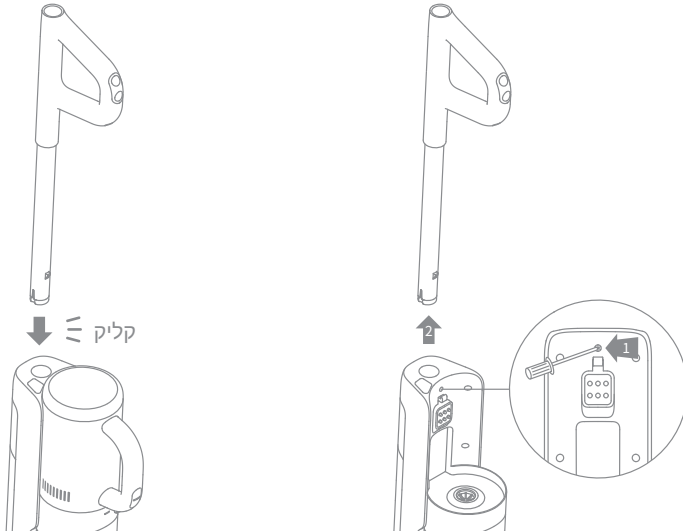

שימו לב: על מנת לפרק את הידית, השתמשו בעצם קשיח על מנת לגשש לתוך החור שבחלקו האחורי של השואב וללחוץ על המגע, ובו שמנית משכו את הידית כפלי מעלה.

## התקנת תיבת אחסון

התקן את תיבת האחסון בבסיס הטעינה כפי שמוצג בדיאגרמה.

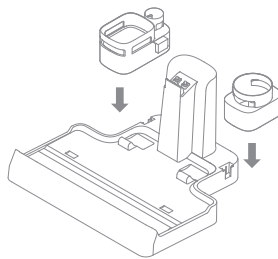

1. מניחים את בסיס הטעינה על קיר על הקרקע ברמה וחברו אותו למקור כוח. טען את המכשיר במלואו לפני השימוש הראשון.
2. הניחו את המכשיר על בסיס הטעינה, על המסך יואר כדי לציין את מצב הטעינה. בעת טעינה, המספר במסך התצוגה מייצג את רמת הסוללה הנוכחית כאחוזים. כאשר המספר מגיע ל- 100, הסוללה טעונה במלואה וה- ⚡ יכבה.

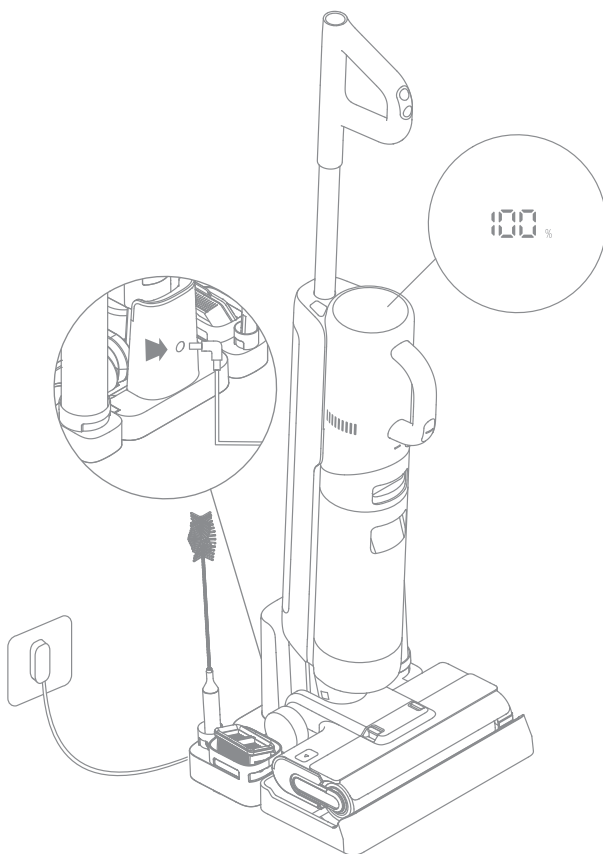

הערה:

אם לא מתבצעת פעולה בתוך 10 דקות, המכשיר ייכנס למצב שינה.  
 כדי להאריך את חיי הסוללה, הסוללה ממשיכה להתקרר למשך כשעה באופן אוטומטי לאחר שהשתמשם במכשיר במשך זמן רב.

## מצבי עבודה

המכשיר מופעל במצב אוטומטי כברירת מחדל, באפשרותך לעבור למצב יניקה לפי הצורך.

### מצב אוטומטי

בעת שטיפת הרצפה, המכשיר יכול להתאים את כוח היניקה שלו בהתאם למצבים שונים.



### מצב יניקה

אם נבחר מצב יניקה, המכשיר ישאב מים בלבד והמברשת הגלגלית לא יעומעמת. שום מים לא יוצאים ממיכל המים הנקיים.



### מצב רגיל

כאשר המכשיר מומר לוואקום כף יד, הוא מופעל כברירת מחדל במצב רגיל.



### מצב מוגבר

לחץ על מתג מצב handvac כדי לבחור את מצב מוגבר.



## שימוש כמכונת כביסה לרצפה

1. מלאו את מיכל המים הנקיים: לחצו על כפתור לשחרור מיכל המים הנקיים כדי להסיר את המיכל. פתחו את מכסה המיכל ומלאו את המיכל במים נקיים. התקן מחדש את מיכל המים הנקיים וודא שהוא לוחץ למקומו.

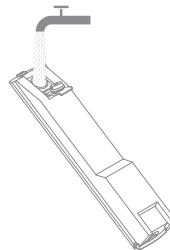
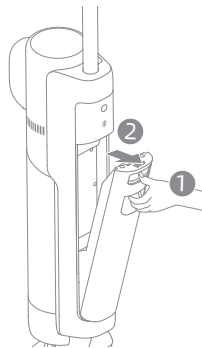



שימו לב:

לביצועי ניקוי טובים יותר, מומלץ להוסיף חומר ניקוי 10 מ"ל עם פקק הבקבוק למיכל המים הנקיים המלא, ולאחר מכן לנער בעדינות ובאופן שווה לשימוש. אין להוסיף נוזלים מלבד המנקה שאושר רשמית.



# אופן השימוש

2. **התחילו לנקות:** יש לדרוך בעדינות על מכסה המברשת ולהישען את המכשיר לאחור. לחץ על מתג הפעלה  כדי להתחיל לפעול, לחץ על מתג המצב  כדי לעבור בין המצב האוטומטי למצב היניקה בהתאם לצרכים שלך.

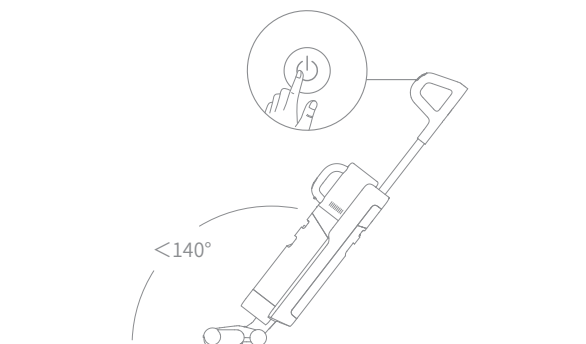

שימו לב:

- אין להשתמש כדי לשאוב נוזלים מוקפפים.
- אם המכשיר נמצא במצב זקוף במהלך העבודה, המשימה הנוכחית תושהה.
- המכשיר מתאים לניקוי רצפות, שיש, אריחים ומשטחים קשים אחרים.
- אין להשכיב את המכשיר לאחור יותר מ-  $140^{\circ}$  כדי למנוע מהמכשיר לדלוף מים.
- כאשר המכשיר פועל, אין להרים אותו מהקרקע, להזיז אותו, להטות אותו או להניח אותו שטוח. פעולות אלה עלולות לגרום למים המשומשים לזרום לתוך המנוע.

3. **רוקנו את מיכל המים המשומשים:** לחצו על כפתור לשחרור מיכל המים המשומש כדי להוציא את המיכל. מוציאים את מכסה המיכל ויוצקים את המים המשומשים. סגור את מכסה הטנק והתקן מחדש את הטנק לפני השימוש.

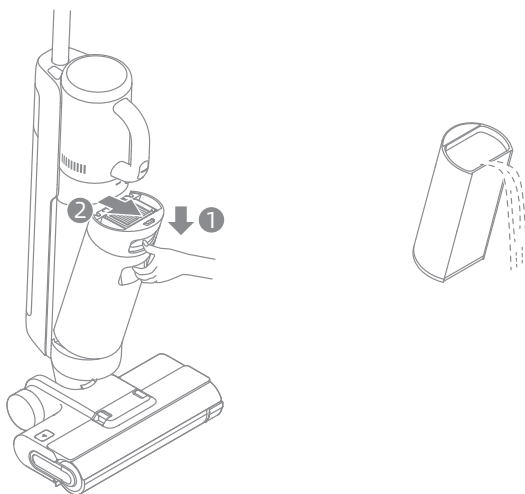

## ניקוי-עצמי בנגיעה אחת

- \* ניתן להפעיל את פונקציית הניקוי העצמי רק כאשר המכשיר נטען ורמת הסוללה היא יותר מ-15%.
1. לאחר שהמכשיר משלים את משימת הניקוי, מחזירים אותו לבסיס ומוודאים שהמים במיכל המים הנקיים מספיקים לניקוי עצמי.
  2. לחץ בקצרה על כפתור הניקוי העצמי  בחלק העליון של הידית. מחוון הניקוי העצמי יואר והמכשיר יתחיל לנקות את עצמו.
  3. לאחר השלמת הניקוי העצמי, יש לנקות מיד את מיכל המים המשושמים. אם נותרו כתמים מסוימים בבסיס הטעינה, נקו את הבסיס.

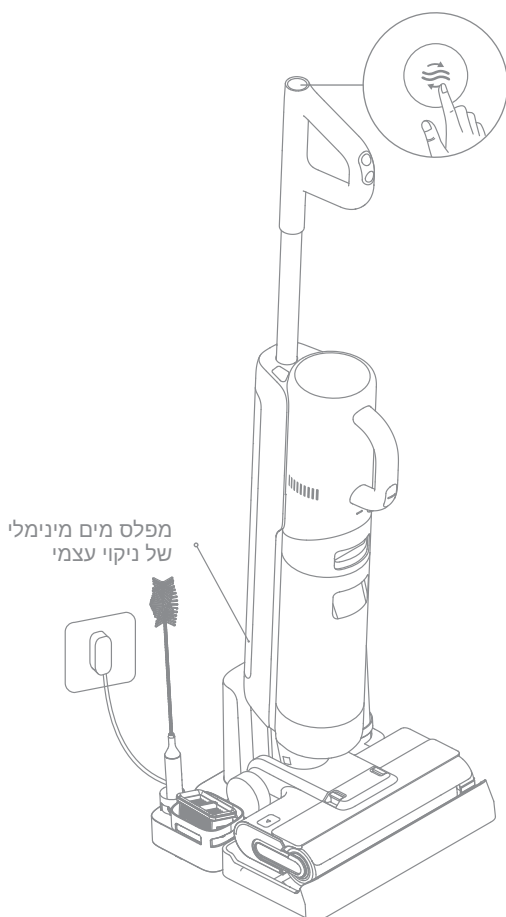

# אופן השימוש

## שימוש כוואקום כף יד

1. לחץ על כפתור לשחרור handvac כדי להסיר את handvac.
2. התקן את הרכבת האבק וקבצים מצורפים אחרים כפי שמוצג בדיאגרמה עד שתשמע לחיצה.
3. לחץ בקצרה על מתג הפעלה של handvac כדי להתחיל לפעול. לחץ בקצרה על מתג מצב handvac כדי לעבור בין מצב רגיל למצב מוגבר בהתאם לצרכים שלך.

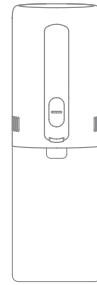
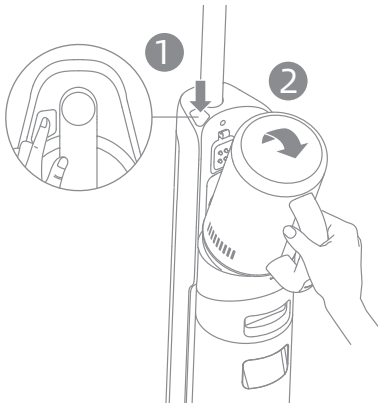

קליק ↑

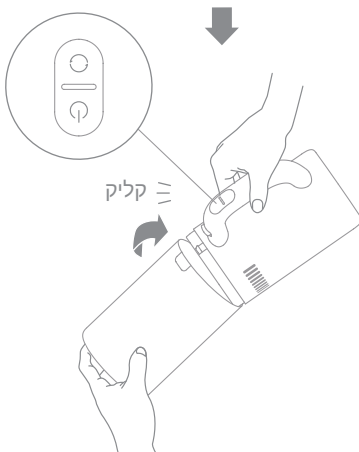

## שימוש בקבצים מצורפים שונים

### זרובית סדק 2 ב-1:

לניקוי פינות, מדרגות, ספות, שולחנות וחללים צרים אחרים.

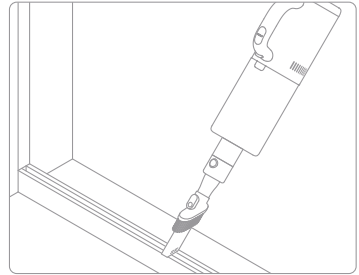

### תושבת אחסון:

אם הרכבת כוסות האבק והפייה הצרה 2 ב-1 אינה בשימוש, אחסן אותן בהרכבה לאחסון כפי שמוצג בדיאגרמה.

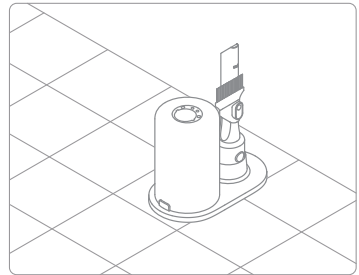

### תיבת אחסון:

אחסן את מברשת הניקוי, המסנן ואת המברשת הגלגלית בתיבת האחסון כפי שמוצג בדיאגרמה.

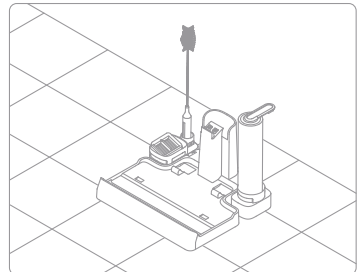

# טיפול ואחזקה

שימו לב:

- כבה את המכשיר לפני ביצוע טיפול ו/או תחזוקה. אל תיגע במתג הפעלה.
- יש להחליף חלקים על פי הצורך. אנה השתמשו בחלקים שנקבעו על ידי המפעל המייצר על מנת למנוע פגיעה במוצר עקב חוסר התאמה.
- אם המכשיר אינו משמש לתקופה ממושכת, טען אותו במלואו, נתק את ספק הכוח ואחסן את המכשיר בסביבה קרירה ובעלת לחות נמוכה הרחק מאור שמש ישיר. כדי למנוע פריקת יתר של הסוללה, טען את המכשיר לפחות פעם בשלושה חודשים.

## ניקוי מיכל המים המשומשים והמסנן

\* מומלץ לנקות את מיכל המים המשומשים לאחר כל שימוש.

\* מומלץ להחליף את המסנן כל 3 עד 6 חודשים.

2. הוציאו את המסנן ממכסה מיכל המים המשומשים. מוציאים את מכסה המיכל ושופכים את השפכים.

1. לחצו על כפתור לשחרור מיכל המים המשומשים והציאו את מיכל המים המשומשים.

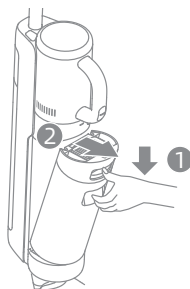

4. סגור את מכסה מיכל המים המשומש, התקן מחדש את מיכל המים המשומשים והבטח שהמיכל לוחץ למקומו.

3. יש לשטוף את מיכל המים המשומשים ואת מכסה המיכל במים נקיים. נקה את הקיר הפנימי של המיכל בעזרת מברשת הניקוי המסופקת.

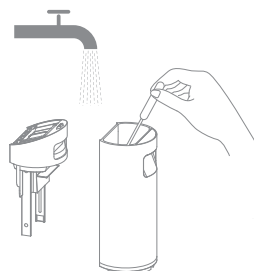
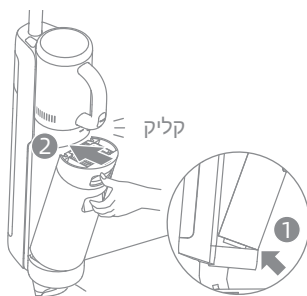

הערה: כאשר המסנן מלוכלך וזקוק לשיטה, שטפו אותו במים. זה חייב להיות יבש לחלוטין לפני השימוש.

## ניקוי מיכל המים המשומשים והמסנן

יש להסיר את מיכל המים המשומשים, לנגב את הצינור ואת חיישן הלכלוך במטלית רטובה לפני השימוש.

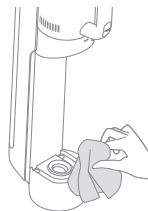

## ניקוי ההרכבה של האבק

\* מומלץ לנקות את האבק לאחר כל שימוש או לאחר שכמות האבק בכוס מגיעה לקו MAX.  
\* מומלץ להחליף את המסנן כל 3 עד 6 חודשים.

2. מוציאים את המסנן ואת הרכבת הציקלון מכוס האבק, ואז מרוקנים את הכוס.

1. לחצו על כפתור לשחרור האבק והסירו את הכוס.

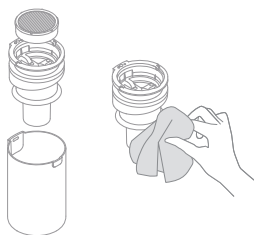

הערה: כדי להפחית את הסיכון להתחשמלות או לפציעה, אין לשטוף את הרכבת הציקלון במים.

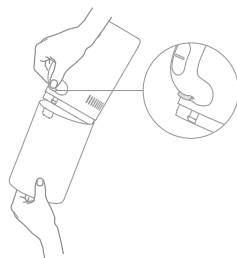

4. ייבשו את המסנן ואת האבק לחלוטין לפני השימוש.

3. הקישו על המסנן בעדינות או נקו אותו בעזרת מברשת הניקוי. שוטפים את המסנן ואת האבק במים.

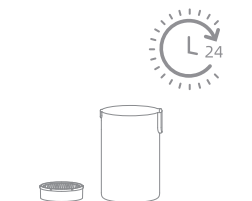

# טיפול ואחזקה

## ניקוי הרכבת המברשת

\* נקי לפי הצורך. מומלץ להשתמש לסירוגין בשני גילי המברשת שסופקו.  
\* מומלץ להחליף את המברשת הגלגלית כל 3 עד 6 חודשים.

2. נקו את כל השיער והפסולת שהסתבכו על המברשת הגלגלית עם מברשת הניקוי המסופקת. שוטפים את המברשת הגלגלית במים נקיים ומייבשים אותה לחלוטין.



1. ראשית, לחצו על כפתורי שחרור מכסה המברשת הגלגלית פנימה משני הצדדים כדי להסיר את מכסה המברשת הגלגלית. לאחר מכן, לחצו על כפתור לשחרור המברשת הגלגלית ואת הידית של המברשת הגלגלית תקפוץ החוצה. משוך את הידית כדי להוציא את המברשת הגלגלית.

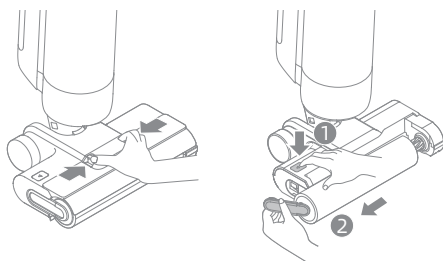

4. לאחר ניקוי המברשת הגלגלית, הפעילו מחדש את המברשת הגלגלית ואת מכסה המברשת הגלגלית. תשמע לחיצה כדי לציין שהם מותקנים במקום.

3. יש לנגב את פתח היניקה במטלית יבשה או ברקמה רטובה. אין לשטוף את מכלול המברשת במים.

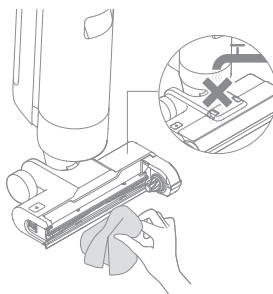
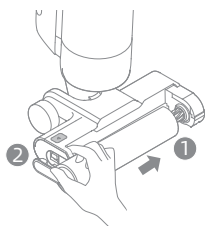

אם מתרחשת שגיאה, המכשיר יפסיק לפעול. נא עיין בטבלה הבאה לפתרון בעיות. אם הבעיה נמשכת, פנה לשירות הלקוחות.

| שגיאות נפוצות                            | גורמים אפשריים   | פתרונות  |
|--|--|--|
| המכשיר אינו פועל.                        | הסוללה של המכשיר אזלה או שרמת הסוללה שלו נמוכה.                              | טענו את הסוללה במלואה לפני השימוש.   |
|  | המכשיר נמצא במצב זקוף.   | השען את המכשיר לאחור.  |
|  | המכשיר מתחמם יתר על המידה עקב חסימה והניתוק בטמפרטורה גבוהה הופעל.           | לנקות את החסימה ולחכות עד הטמפרטורה חוזרת נורמלית.                                   |
|  | מיכל המים המשומשים מלא.  | רוקן את מיכל המים המשומשים.  |
|  | הידיית, מברשת גלגלית, או מיכל מים משומשים אינם מותקנים במקום.                | ודא שהידיית, המברשת הגלגלית, או מיכל המים המשומשים נמצאים כולם במקומם כראוי.         |
| המכשיר נטען לאט.                         | טמפרטורת הסוללה נמוכה מדי או גבוהה מדי.                                      | המתנו עד שטמפרטורת הסוללה תחזור להיות תקינה.   |
| עוצמת היניקה של המכשיר חלשה.             | המסנן סתום.  | נקו את מיכל המים המשומשים ואת המסנן שנמצא בכוס האבק.                                 |
|  | יש כמה חפצים זרים בצינור ואת כניסת היניקה או הצינור ואת הכניסה יניקה חסומים. | נקה את הצינור ואת כניסת היניקה.  |
|  | יש יותר מדי מים מלוכלכים במיכל המים המשומשים.                                | רוקן את מיכל המים המשומשים.  |
| המנוע מוציא רעשים מוזרים.                | פתח היניקה הראשי חסום.   | הסירו על חסימה מפני פתח היניקה הראשי.  |
|  | חיישן העפר זקוק לניקוי.  | חיישן העפר נמצא בצינור. נא עיין בסעיף פתרון הבעיות לקבלת הדרכה כיצד לנקות את הצינור. |
|  | הריכוז של המנקה גבוה מדי.  | לדלל את המנקה עם מים ביחס המומלץ.  |
| מחווון רמת לכלוך הוא אדום מוצק.          | כמה נוזלים מלבד המנקה שאושר באופן רשמי נוספו כמויות גדולות של קצף מיוצרים.   | השתמש רק במנקה שאושר רשמית.  |
|  | מתאם החמשל אינו בשקע.  | אנא וודאו שמתאם החמשל תקוע בשקע כראוי.   |
| מחווון מצב הסוללה אינה נדלקת בזמן טעינה. | המכשיר אינו ממוקם על בסיס הטעינה כראוי.                                      | ודא שהמכשיר ממוקם על בסיס הטעינה כראוי.  |







| שגיאות נפוצות                                  | גורמים אפשריים  | פתרונות  |
|--|---|--|
| לא יוצאים מים מהמכשיר.                         | מיכל המים הנקיים אינה מותקנת במקומה, או שמיכל המים הנקיים ריק.  | התקינו מחדש או מלאו את מיכל המים הנקיים.                                   |
|  | זה לוקח 30 שניות כדי לעמעם את המברשת הגלגלית.                   | הפעל את המכשיר ובדוק שוב תוך 30 שניות.                                     |
| נזילת מים מחלקו העליון של מיכל המים המלוכלכים. | התנגשות או משיכה חזקה גורמת למים להכנס למנוע.                   | היזיו קדימה ואחורה בעדינות כאשר גוף השואב דלוק.                            |
|  | המסנן לא התייבש לחלוטין לאחר הנקיון.                            | בשו את המסנן לפני השימוש.  |
| נקיון עצמי נכשל.                               | המברשת המגלגלית עשויה להיות תקועה על ידי חלקיקים גדולים.        | פתח את מכסה המברשת המגלגלית כדי לבדוק ולנקות את המברשת המגלגלית.           |
|  | המכשיר אינו נטען.   | ודא שהמכשיר נטען לפני שתפעיל את פונקציית הנקיון העצמי.                     |
|  | הנקיון-עצמי לא יכול להיות מופעל אם רמת הסוללה נמוכה מ-15%.      | פונקציית הנקיון העצמי יכול להיות מופעל רק כאשר רמת הסוללה הינה יותר מ-15%. |
|  | מיכל המים המשומשים אינו מותקן במקום, או מיכל המים המשומשים מלא. | התקן מחדש או רוקן את מיכל המים המשומשים.                                   |
|  | מיכל המים הנקיים אינה מותקנת במקומה, או שמיכל המים הנקיים ריק.  | התקינו מחדש או מלאו את מיכל המים הנקיים.                                   |

לקבלת שירותים נוספים, אנא צרו איתנו קשר באמצעות: [aftersales@dreametech](mailto:aftersales@dreametech)

<https://global.dreametech.com>

אם השואב אינו עובד כראוי, המסך יציג הודעת שגיאה. אנא עיינו בטבלת תפעול התקלות בכדי למצוא את הפתרון.

| פתרונות  | גורמים אפשריים                | סמל שגיאה   |
|--|-------------------------------|---|
| מלאו את מיכל המים הנקיים.                                    | אין מספיק מים במיכל מים נקיים |  |
| התקן את מיכל המים המשומשים.                                  | מיכל מים משומשים לא הותקן     |  |
| רוקן את מיכל המים המשומשים.                                  | מיכל המים המשומשים מלא        |   |
| נקה את המברשת המגלגלית בעזרת מברשת הניקוי שסופקה.            | מברשת גלגלית תקועה            |  |
| התקן את המברשת המגלגלית.                                     | מברשת מגלגלית אינה מותקנת     |   |
| בדוק אם המסנן סתום. לחלופין, נקו את הצינור ואת חיישן הלכלוך. | צינור חסום                    |  |

| פתרונות   | גורמים אפשריים | קוד תפעול |
|---|----------------|-----------|
| הפעל מחדש את המכשיר לצורך פתרון בעיות. אם הבעיה נמשכת, תחנונים לפנות לשירות לקוחות. | שגיאה          | E1-E7     |
|   |                | H1-H6     |
| אנא צרו קשר עם שירות לקוחות.  | תקלת סוללה     | H7        |

| שואב אבק ומכונת כביסה לרצפה רטובה ויבשה |                                   |                         |             |
|---|-----------------------------------|-------------------------|-------------|
| מודל                                    | HHV3                              | זמן טעינה               | בערך 5 שעות |
| מתח מדורג                               | 21.6 V ===                        | מתח טעינה               | 26 V ===    |
| קיבולת מיכל מים/משומשים                 | 700 mL                            | תכולת מיכל מים נקיים    | 900 mL      |
| כוח מדורג                               | 300 W                             |                         |             |
| מתאם חשמלי                              |                                   |                         |             |
| מודל                                    | YLS0251B-E260090                  | יעילות פעילה ממוצעת     | 87.28%      |
| כניסה                                   | 100-240 V ~ 50/60 Hz<br>0.8 A Max | יעילות בעומס נמוך (10%) | 79.74%      |
| יציאה                                   | 26 V === 0.9 A                    | צריכת חשמל ללא טעינה    | 0.08 W      |

## סילוק והסרה של סוללות

סוללת הליתיום-יון המובנית מכילה חומרים מסוכנים לסביבה. לפני השלכת הסוללה, ודא שהסוללה מוסרת על ידי טכנאים מוסמכים ומושלכת במתקן מיחזור מתאים.

- יש להסיר את הסוללה מהמכשיר לפני שהיא נשרטת;
- יש לנתק את המכשיר מרשתות האספקה בעת הסרת הסוללה;
- יש להיפטר מהסוללה בבטחה.

## מדריך הסרה

1. הסר את מסך התצוגה על ידי סיבובו עם כלי.
2. הסר את הברגים על מכסה הסוללה בתורו ולאחר מכן חטטן לפתוח את המכסה עם כלים מתאימים.
3. נתקו את ההדקים בין הסוללה ללוח PCB כדי להסיר את הסוללה.

## זהירות:

- לפני הסרת הסוללה, נתקו את החשמל ואזלו הסוללה ככל האפשר.
- יש להשליך סוללות לא נחוצות במתקן מיחזור מתאים.
- אין לחשוף לסביבת טמפרטורה גבוהה כדי למנוע סיכוני פיצוץ.
- בתנאים פוגעניים, נזול עשוי להיפלט מהסוללה. במקרה של מגע, יש לשטוף במים ולפנות לעזרה רפואית.

# ข้อมูลด้านความปลอดภัย

## คำแนะนำด้านความปลอดภัยที่สำคัญ สำหรับใช้ในครัวเรือนเท่านั้น

- โปรดอ่านคู่มือนี้อย่างละเอียดก่อนใช้งาน และเก็บไว้เพื่อใช้อ้างอิงในอนาคต
- เมื่อใช้เครื่องใช้ไฟฟ้า ควรปฏิบัติตามข้อควรระวังพื้นฐานเสมอ ซึ่งรวมถึงรายการดังต่อไปนี้:
- เมื่อใช้เครื่องใช้ไฟฟ้า ควรปฏิบัติตามข้อควรระวังพื้นฐานเสมอ ซึ่งรวมถึงรายการดังต่อไปนี้

### คำเตือน - เพื่อลดความเสี่ยงในการเกิดไฟไหม้ ไฟฟ้าช็อต หรือการบาดเจ็บ:

- ใช้งานตามที่ระบุไว้ในคู่มือผู้ใช้นี้เท่านั้น ใช้ชิ้นส่วนประกอบที่แนะนำโดยผู้ผลิตเท่านั้น
- ใช้ภายในอาคารเท่านั้น ใช้กับพื้นผิวที่ไม่ปูพรม เช่น ไวนิล กระเบื้อง ไม้แบบปิดผนึก ฯลฯ ระวังอย่าให้วงเล็บสิ่งของที่กระจัดกระจายหรือขอบพรม การที่แปร่งตืดและหยุดทำงาน อาจทำให้สายพานขัดข้องก่อนเวลาอันควร
- ห้ามเด็กอายุต่ำกว่า 8 ปี หรือบุคคลที่มีความบกพร่องทางร่างกาย ประสาทสัมผัส สติ ปัญญา หรือมีประสบการณ์และความรู้ไม่เพียงพอ ใช้ผลิตภัณฑ์นี้ หากไม่ได้รับการดูแลจากพ่อแม่หรือผู้ปกครองให้ใช้งานอย่างปลอดภัยและหลีกเลี่ยงความเสี่ยงทุกอย่าง ห้ามเด็กทำความสะอาดและซ่อมบำรุงอุปกรณ์นี้โดยไม่มีผู้ดูแลอยู่ด้วย
- ห้ามใช้ของเหลวไวไฟหรือของเหลวติดไฟทำความสะอาดพื้น
- ห้ามใช้ตุลของเหลวไวไฟหรือของเหลวติดไฟ เช่น น้ำมันเบนซิน ห้ามใช้ในบริเวณที่อาจมีของเหลวไวไฟหรือของเหลวติดไฟ
- เมื่อชาร์จแบตเตอรี่ ให้ใช้อะแดปเตอร์แบบถอดได้ที่ให้ไปพร้อมกับอุปกรณ์เท่านั้น ใช้อะแดปเตอร์ <YLS0251B-E260090> เท่านั้น
- อะแดปเตอร์ที่เหมาะสมกับชุดแบตเตอรี่ชนิดใดชนิดหนึ่ง เมื่อนำไปใช้กับชุดแบตเตอรี่ชนิดอื่น อาจก่อให้เกิดไฟไหม้ได้
- ห้ามจุ่มอุปกรณ์นี้ลงในของเหลว
- ฟิล์มพลาสติกอาจเป็นอันตรายได้ ควรเก็บให้พ้นมือเด็ก เพื่อหลีกเลี่ยงอันตรายจากการมีของอุดกั้นทางเดินลมหายใจ
- เก็บเส้นผม ผ้า นิ้วมือ และทุกส่วนของร่างกายให้ห่างจากช่องดูดและชิ้นส่วนที่เคลื่อนไหวได้ของอุปกรณ์และอุปกรณ์เสริม
- ใช้น้ำยาทำความสะอาดพื้นที่ได้รับการรับรองจากผู้ผลิตเท่านั้นตามที่ระบุไว้ในคู่มือการใช้งาน
- ห้ามวางสิ่งของใดๆ ในช่องส่งลม ห้ามใช้อุปกรณ์เมื่อมีช่องใดช่องหนึ่งอุดตันอยู่ นำฝุ่น ด้าย เส้นผม และสิ่งของอื่นๆ ออกเนื่องจากอาจมีผลกระทบต่ออัตราการไหลของลม
- ห้ามใช้งานหากยังไม่ได้ใส่ตัวกรอง
- ห้ามใช้อะแดปเตอร์ที่ชำรุด หากอะแดปเตอร์ชำรุด ต้องเปลี่ยนโดยผู้ผลิต ตัวแทนบริการลูกค้า หรือบุคคลที่มีคุณสมบัติที่คล้ายคลึงกัน เพื่อป้องกันมิให้เกิดอันตราย
- เก็บสายไฟให้ห่างจากอุปกรณ์ขณะใช้งาน เนื่องจากอาจเกิดอันตรายได้หากอุปกรณ์วิ่งทับสายไฟ

# ข้อมูลด้านความปลอดภัย

- ห้ามดูดวัตถุที่มีพิษ (สารฟอกขาวคลอรีน แอมโมเนีย น้ำยาล้างท่อตัน ฯลฯ) ห้ามดูดของแข็งหรือของมีคม เช่น แก้ว ตะปู สกรู หนีรียน ฯลฯ
- ห้ามใช้อุปกรณ์นี้ในพื้นที่ปิดที่มีไอระเหยจากสีน้ำมัน ทินเนอร์ สารป้องกันมอดบางชนิด ฝุ่นไวไฟ หรือไอระเหยอื่นๆ ที่ระเบิดได้หรือเป็นพิษ ห้ามดูดสิ่งที่กำลังลุกไหม้หรือมีควันออกอยู่ เช่น บุหรี่ ไม้ขีดไฟ หรือซีลาร์ร้อน
- ปฏิบัติตามคำแนะนำเกี่ยวกับวิธีชาร์จทุกประการ ห้ามชาร์จอุปกรณ์ในอุณหภูมิที่เกินช่วงที่ระบุไว้บนแบตเตอรี่ เนื่องจากจะเพิ่มความเสี่ยงในการเกิดไฟไหม้
- ข้อต่อเอาต์พุตบนแท่นชาร์จต้องไม่เกิดการลัดวงจร ห้ามใช้แท่นชาร์จที่ชำรุด หากอุปกรณ์ตกลง เสียหาย ถูกวางไว้นอกบ้าน ตกน้ำ หรือไม่ทำงานตามปกติ โปรดส่งคืนศูนย์บริการ
- เก็บสายอะแดปเตอร์ให้ห่างจากพื้นผิวที่ร้อน ห้ามจับปลั๊กอะแดปเตอร์หรืออุปกรณ์ด้วยมือเปียก เมื่อถอดปลั๊ก ให้จับที่ปลั๊กอะแดปเตอร์ ไม่ควรจับสายอะแดปเตอร์
- ห้ามดึงสายอะแดปเตอร์ ถี้ออะแดปเตอร์ที่สาย ใช้สายอะแดปเตอร์เป็นที่จับ ปิดประตูด้วยสายอะแดปเตอร์ หรือดึงสายอะแดปเตอร์บนขอบหรือมุมที่แหลมคม
- ปิดเครื่องไว้เมื่อไม่ได้ใช้งาน ก่อนทำความสะอาด ก่อนซ่อมบำรุงอุปกรณ์ และก่อนใส่หรือถอดเครื่องมือที่มีหัวแปรงที่เคลื่อนที่ได้
- ห้ามใช้อุปกรณ์ที่ชำรุดหรือมีการดัดแปลง อุปกรณ์ที่ชำรุดหรือมีการดัดแปลง อาจมีปัญหาที่ไม่สามารถคาดเดาได้ ทำให้เกิดไฟไหม้ ระเบิด หรือเสี่ยงต่อการบาดเจ็บ
- ห้ามนำอุปกรณ์ไปสัมผัสกับไฟหรือวางอยู่ในที่มีอุณหภูมิสูงเกินไป การสัมผัสกับไฟหรืออุณหภูมิที่สูงเกินไป อาจทำให้เกิดการระเบิดได้
- ตรวจสอบอุปกรณ์ว่าถูกวางไว้นบนพื้นราบ ห้ามใช้อุปกรณ์ในตำแหน่งเดียวกันหากมีแปรงลูกกลิ้งติดบนเครื่องและมีข้อจับไม่ได้ตั้งตรงอย่างเต็มที่ ห้ามเก็บอุปกรณ์ไว้ในที่ที่หนาวจัดจนเกิดน้ำแข็งได้
- ใช้ความระมัดระวังเป็นพิเศษเมื่อทำความสะอาดบนบันได
- ป้องกันการสตาาร์ทโดยไม่ได้ตั้งใจ ตรวจสอบสวิตช์ว่าอยู่ในตำแหน่งปิดก่อนที่จะหยิบหรือเคลื่อนย้ายอุปกรณ์ การเคลื่อนย้ายอุปกรณ์โดยวางนิ้วมือบนสวิตช์ หรือชาร์จอุปกรณ์ที่สวิตช์เปิดอยู่ จะทำให้เกิดอุบัติเหตุได้
- แบตเตอรี่ของผลิตภัณฑ์นี้ต้องถอดเปลี่ยนโดยช่างเทคนิคหรือเจ้าหน้าที่บริการหลังการขายที่มีคุณสมบัติเหมาะสมเท่านั้น

# ข้อมูลด้านความปลอดภัย

## บันทึกคำแนะนำเหล่านี้

### มาตรการสำคัญเกี่ยวกับความปลอดภัย

- ทำการซ่อมบำรุงโดยช่างซ่อมที่มีคุณสมบัติเหมาะสม และให้ใช้ชิ้นส่วนอะไหล่ที่เหมือนกันเท่านั้น จะช่วยในการรักษาความปลอดภัยของผลิตภัณฑ์ได้
- ห้ามปรับปรุงหรือซ่อมแซมอุปกรณ์เอง ยกเว้นตามที่ระบุไว้ในคำแนะนำวิธีใช้งานและวิธีดูแลรักษา
- ห้ามใช้งานในสภาพแวดล้อมที่ร้อนจัดหรือหนาวจัด (ต่ำกว่า 5°C/41°F หรือสูงกว่า 40°C/104°F) โปรดชาร์จอุปกรณ์ในอุณหภูมิที่สูงกว่า 5°C/41°F และต่ำกว่า 40°C/104°F
- หากอุปกรณ์ตกลง ชำรุด ถูกวางไว้นอกบ้าน ตกน้ำ หรือใช้งานไม่ได้ตามที่ควร ห้ามเปิดใช้งาน โปรดนำไปซ่อมที่ศูนย์บริการที่ได้รับอนุญาต

 หน่วยจ่ายไฟแบบถอดได้



อ่านคู่มือการใช้งาน



หัวทำความสะอาดที่ขับเคลื่อนด้วยมอเตอร์ สำหรับดูดน้ำและทำความสะอาด

บริษัท ดรีมมี เทคดิง (เทียนจิน) จำกัด ขอประกาศในที่นี้ว่า อุปกรณ์นี้สอดคล้องกับคำสั่งที่เกี่ยวข้อง บรรทัดฐานของยุโรป และเอกสารฉบับแก้ไข สำหรับข้อความฉบับเต็มของคำประกาศความสอดคล้องของสหภาพยุโรป โปรดไปที่: <https://global.dreametech.com> สำหรับคู่มืออิเล็กทรอนิกส์ที่ระบุถึงรายละเอียดต่างๆ โปรดไปที่ <https://global.dreametech.com/pages/user-manuals-and-faqs>

# รายการชิ้นส่วนในบรรจุภัณฑ์

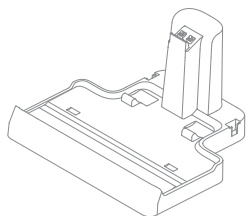

แท่นชาร์จ



กล่องจัดเก็บ



ชุดถ้วยเก็บฝุ่น



อะแดปเตอร์แปลงไฟ

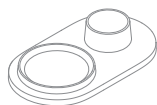

แท่นจัดเก็บ



หัวดัดปลายแหลม  
แบบทูอินวัน



แปรงลูกกลิ้ง สํารอง



ตัวกรองสํารอง

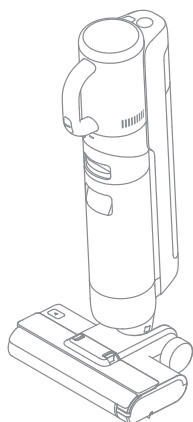

เครื่องดูดฝุ่น



มีอจับ



แปรงทำความสะอาด

# ภาพรวมผลิตภัณฑ์

## เครื่องล้างพื้น ดูดฝุ่น ถูพื้น

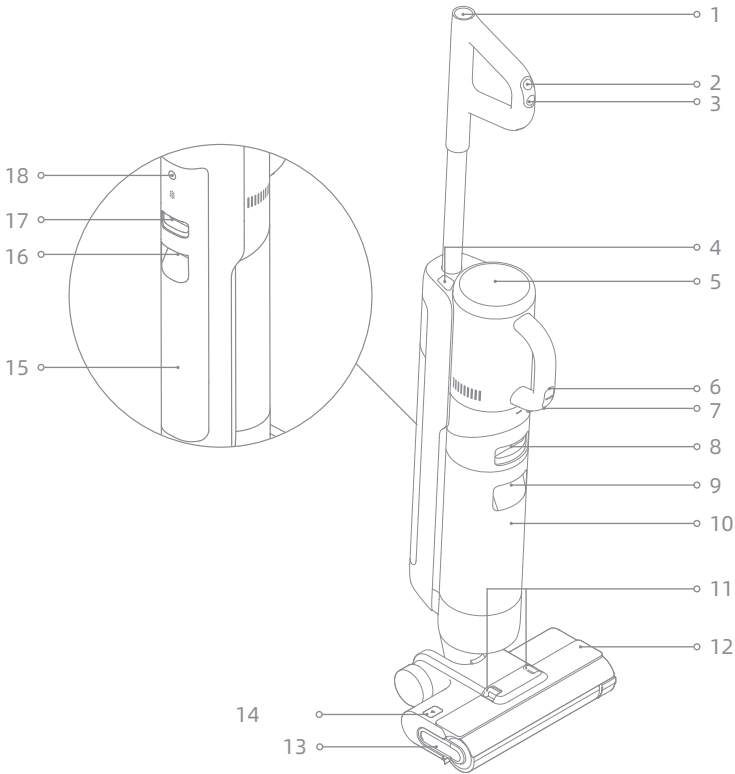

- |   |                          |    |                               |    |  |
|---|--------------------------|----|-------------------------------|----|--|
| 1 | ☰ ปุ่มทำความสะอาดตัวเอง  | 8  | ปุ่มปลดถังน้ำทิ้ง             | 15 | ถังน้ำสะอาด  |
| 2 | ⊕ โหมดสวิตช์             | 9  | มือจับถังน้ำทิ้ง              | 16 | มือจับถังน้ำสะอาด  |
| 3 | ⏻ สวิตช์พาวเวอร์         | 10 | ถังน้ำทิ้ง                    | 17 | ปุ่มปลดถังน้ำสะอาด   |
| 4 | ปุ่มปลดแฮนด์แวก          | 11 | ปุ่มปลดฝาครอบ<br>แปรงลูกกลิ้ง | 18 | ปุ่มเสียงเตือน <ul style="list-style-type: none"> <li>• กดแล้วปล่อย เพื่อเปิดใช้เสียงเตือนหรือปรับระดับเสียง</li> <li>• กดค้างไว้ 3 วินาทีเพื่อเข้าสู่การตั้งค่าภาษา กดสลับภาษา กดค้างไว้เพื่ออินภาษาที่เลือก</li> </ul> |
| 5 | หน้าจอแสดงผล             | 12 | ฝาครอบแปรงลูกกลิ้ง            |    |  |
| 6 | ⊕ สวิตช์โหมดแฮนด์แวก     | 13 | มือจับแปรงลูกกลิ้ง            |    |  |
| 7 | ⏻ สวิตช์พาวเวอร์แฮนด์แวก | 14 | ปุ่มปลดแปรงลูกกลิ้ง           |    |  |



## แท่นชาร์จ

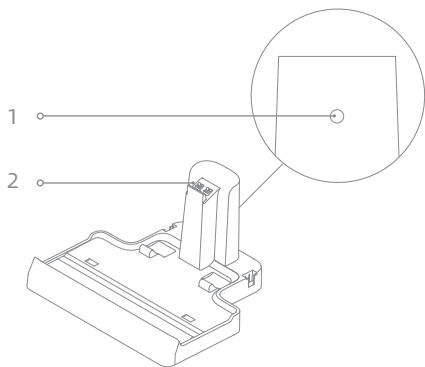

- 1 พอร์ตชาร์จ
- 2 หน้าสัมผัสสำหรับการชาร์จ

## หน้าจอแสดงผล



- |  |  |   |
|--|--|---|
| <ul style="list-style-type: none"> <li>1 โหมดดูด</li> <li>2 ไฟแสดงสถานะแบตเตอรี่</li> <li>3 ทำความสะอาดตัวเอง<br/>เพื่อเปิดใช้งานฟังก์ชันนี้<br/>(ระดับแบตเตอรี่ <math>\geq 15\%</math>)</li> <li>4 โหมดเทอร์โบ</li> </ul> | <ul style="list-style-type: none"> <li>5 ข้อความแสดงข้อผิดพลาด<br/> <ul style="list-style-type: none"> <li> น้ำในถังน้ำสะอาดไม่เพียงพอ</li> <li> ถังน้ำเต็ม / ไม่ได้ใส่ถังน้ำทิ้ง</li> <li> ท่อตัน</li> <li> แปรงลูกกลิ้งหยุดหมุน / ไม่ได้ใส่แปรงลูกกลิ้ง</li> </ul> </li> </ul> | <ul style="list-style-type: none"> <li>6 โหมดมาตรฐาน</li> <li>7 โหมดคอได้</li> <li>8 ไฟแสดงระดับความสกปรก<br/>ไฟแสดงระดับความสกปรกจะเปลี่ยนสี<br/>ตามปริมาณสิ่งสกปรกแบบเรียลไทม์</li> </ul> |
|--|--|---|

หากอุปกรณ์ทำงานผิดปกติ จะมีข้อความแสดงข้อผิดพลาดขึ้นบนหน้าจอ โปรดดูตารางการแก้ไขปัญหา เพื่อค้นหาวิธีการแก้ไขที่คุณต้องการ

# การติดตั้ง

## การติดตั้งมือจับ

เสียบด้านปลายมือจับเข้าไปในพอร์ตด้านบนของอุปกรณ์ตามแนวตั้ง ดังที่แสดงในภาพ จนกว่าได้ยินเสียงคลิก

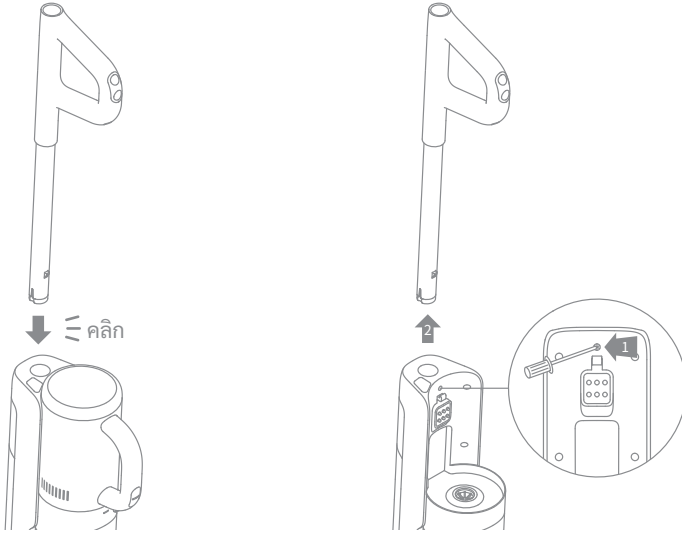

หมายเหตุ: เมื่อต้องการถอดออก ให้เสียบวัตถุแข็งเข้าไปในรูด้านหลังอุปกรณ์ กดจุดคอนแทคไว้ และดึงมือจับขึ้นมาพร้อมกัน

## การติดตั้งกล่องจัดเก็บ

ติดตั้งกล่องจัดเก็บบนแท่นชาร์จดังที่แสดงในภาพ

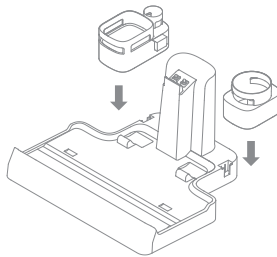

1. วางแท่นชาร์จบนพื้นเรียบ ให้ชิดกับผนัง และเชื่อมต่อกับแหล่งจ่ายไฟ  
ชาร์จอุปกรณ์ให้เต็มก่อนใช้งานครั้งแรก
2. วางอุปกรณ์บนแท่นชาร์จ ไฟ ⚡ บนหน้าจอจะสว่างขึ้นเพื่อแสดงสถานะการชาร์จ  
ตัวเลขบนหน้าจอจะแสดงระดับแบตเตอรี่ในรูปแบบเปอร์เซ็นต์ระหว่างการชาร์จ เมื่อตัวเลขขึ้นไปถึง 100  
แสดงว่าแบตเตอรี่ชาร์จเต็ม ไฟ ⚡ จะดับลง

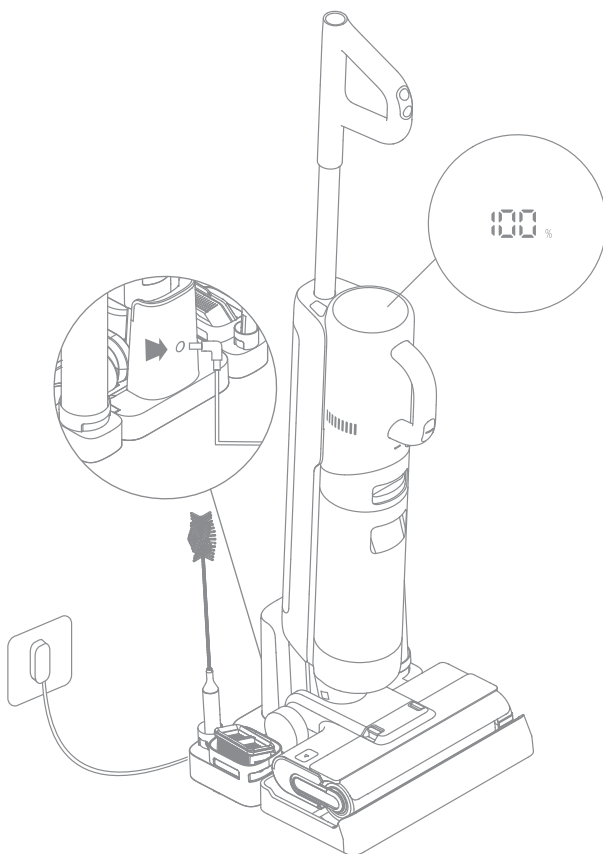

หมายเหตุ:

- หากไม่มีการใช้งานใดๆ ภายใน 10 นาที อุปกรณ์จะเข้าสู่โหมดสลีป
- เพื่อยืดอายุการใช้งานของแบตเตอรี่ แบตเตอรี่จะลดอุณหภูมิลงโดยอัตโนมัติเป็นเวลาประมาณหนึ่งชั่วโมงหลังจากใช้อุปกรณ์เป็นเวลานาน

# วิธีใช้งาน

## โหมดทำงาน

อุปกรณ์จะเข้าสู่โหมดอัตโนมัติหลังเปิดเครื่องตามค่าเริ่มต้นที่ตั้งไว้  
คุณสามารถเปลี่ยนเป็นโหมดดูดตามที่ต้องการได้



### โหมดอัตโนมัติ

อุปกรณ์จะปรับแรงดูดตามสถานการณ์ต่างๆ ระหว่างทำความสะอาดพื้น



### โหมดดูด

หากเลือกโหมดดูดไว้ อุปกรณ์จะดูดน้ำเท่านั้น แปรงลูกกลิ้งจะไม่เปียกน้ำ  
ไม่มีน้ำออกจากถังน้ำสะอาด



### โหมดมาตรฐาน (แฮนด์เวค)

เมื่อใช้อุปกรณ์เป็นเครื่องดูดฝุ่นแบบมือถือ  
จะเข้าสู่โหมดมาตรฐานหลังเปิดเครื่องตามค่าเริ่มต้นที่ตั้งไว้



### โหมดเทอร์โบ (แฮนด์เวค)

กดสวิตช์โหมดแฮนด์เวค เพื่อเลือกโหมดเทอร์โบ

## การใช้เป็นเครื่องล้างพื้น

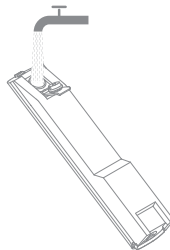
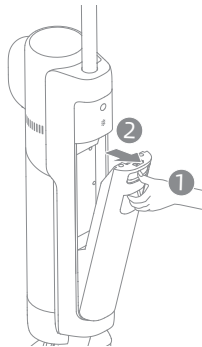

1. เติมน้ำในถังน้ำสะอาด: กดปุ่มปลดถังน้ำสะอาด เพื่อนำถังออกมา เปิดฝาดังและเติมน้ำสะอาดลงในถัง  
ใส่ถังน้ำสะอาดกลับไปให้เต็ม ตรวจสอบว่าเข้าที่อย่างถูกต้อง



หมายเหตุ:

- ขอแนะนำให้ใช้ผ้าเช็ดพื้นน้ำยา 10 มล. ลงในถังน้ำสะอาดที่เต็ม แล้วเชยเบาๆ ให้เข้ากันก่อนใช้งาน เพื่อได้ประสิทธิภาพการทำความสะอาดที่ดียิ่งขึ้น
- ห้ามเติมของเหลวใดๆ นอกเหนือจากน้ำยาทำความสะอาดที่ผ่านการรับรองอย่างเป็นทางการ

# วิธีใช้งาน

2. **เริ่มทำความสะอาด:** เขี่ยฝาครอบแปรงอย่างเบาๆ และเอนอุปกรณ์ไปข้างหลัง กดสวิตช์พาวเวอร์  เพื่อให้เริ่มทำงาน กดสวิตช์โหมด  เพื่อสลับระหว่างโหมดขอได้กับโหมดดูดตามที่ต้องการ

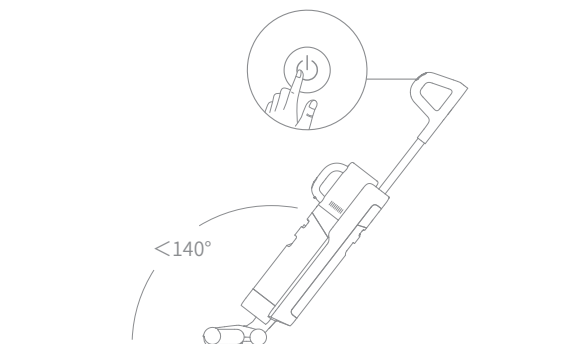

หมายเหตุ:

- ห้ามดูดของเหลวที่เป็นฟอง
- หากอุปกรณ์ถูกตั้งตรงระหว่างการทำงาน จะหยุดทำงานลง
- อุปกรณ์นี้เหมาะสำหรับใช้ในการทำความสะอาดพื้นไม้ พื้นหินอ่อน พื้นกระเบื้อง และพื้นผิวแข็งชนิดอื่นๆ
- ห้ามเอนอุปกรณ์ไปข้างหลังให้มากกว่า 140° เพื่อป้องกันไม่ให้น้ำรั่วออกจากอุปกรณ์
- เมื่ออุปกรณ์กำลังทำงานอยู่ ห้ามยกขึ้นจากพื้น เคลื่อนย้าย เอนไปข้างใดข้างหนึ่ง หรือวางราบลง การทำเช่นนี้อาจทำให้หน้าที่ใช้แล้วไหลเข้าไปในมอเตอร์ได้

3. **เทน้ำในถังน้ำทิ้งออกให้หมด:** กดปุ่มปลดถังน้ำทิ้งเพื่อนำถังออก เปิดฝาลัง เทน้ำที่ใช้แล้วออก ปิดฝาลัง แล้วใส่ถังกลับไปที่เดิมก่อนที่จะเริ่มใช้งาน

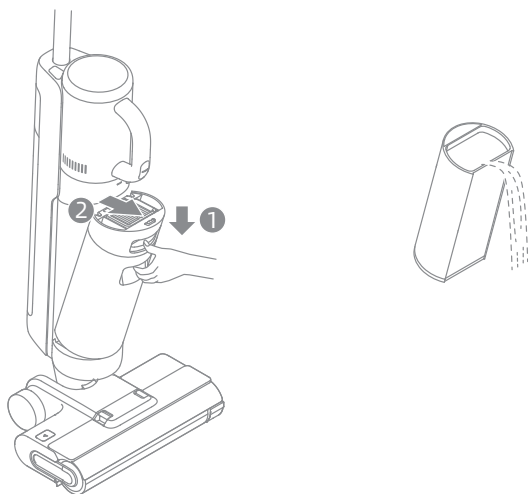

## การทำความสะอาดตัวเองแบบกดครั้งเดียว

\* ฟังก์ชันทำความสะอาดตัวเองสามารถเปิดใช้งานได้เมื่ออุปกรณ์กำลังชาร์จและมีระดับแบตเตอรี่มากกว่า 15%

1. หลังจากอุปกรณ์ทำความสะอาดพื้นเสร็จ ให้วางไว้บนแท่นและตรวจสอบว่าน้ำในถังน้ำสะอาดเพียงพอสำหรับการทำความสะอาดตัวเองหรือไม่
2. กดปุ่มทำความสะอาดตัวเอง  ที่ด้านบนมือจับแล้วปล่อยไฟแสดงสถานะทำความสะอาดตัวเองจะติดสว่าง อุปกรณ์จะเริ่มทำความสะอาดตัวเอง
3. หลังจากทำความสะอาดตัวเองเสร็จ ให้ทำความสะอาดถังน้ำทิ้งทันที หากมีคราบสกปรกติดค้างอยู่บนแท่นชาร์จ ให้ทำความสะอาดแท่น

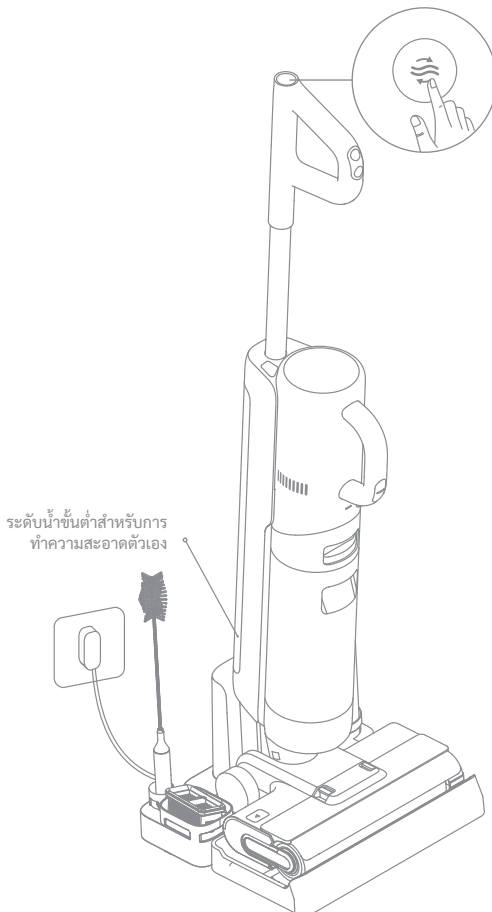

# วิธีใช้งาน

## การใช้เป็นเครื่องดูดฝุ่นแบบมือถือ

1. กดปุ่มปลดแฮนด์แวก เพื่อถอดแฮนด์แวกออก
2. ใส่ชุดถ้วยเก็บฝุ่นและอุปกรณ์เสริมอื่นๆ ดังที่แสดงในภาพ จนกว่าได้ยินเสียงคลิก
3. กดปุ่มสวิตช์พาวเวอร์แฮนด์แวกแล้วปล่อย เพื่อให้เริ่มทำงาน กดสวิตช์โหมดแฮนด์แวก  แล้วปล่อย เพื่อสลับระหว่างโหมดมาตรฐานกับโหมดเทอร์โบตามที่ต้องการ

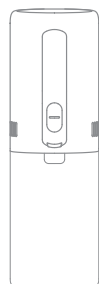
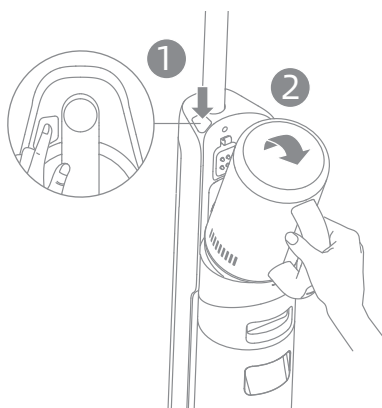

↑ คคลิก

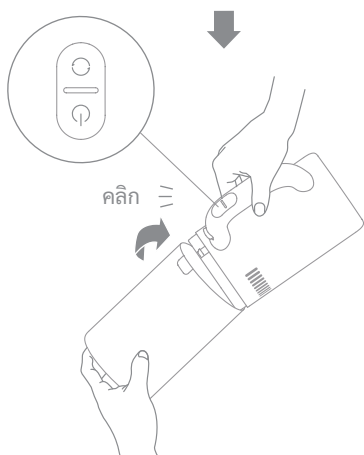

# วิธีใช้งาน

## การใช้อุปกรณ์เสริมต่างๆ

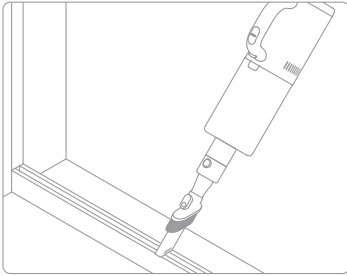

**หัวดูดปลายแหลมแบบทูอินวัน:**  
 สำหรับทำความสะอาดมุม บันได โซฟา โต๊ะกาแฟ  
 และพื้นที่แคบอื่นๆ

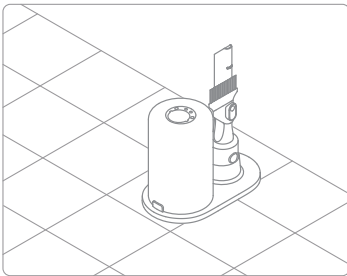

**แท่นจัดเก็บ:**  
 หากไม่ได้ใช้ชุดถ้วยเก็บฝุ่นและหัวดูดปลายแหลมแบบ  
 2 in 1 ให้เก็บไว้ที่แท่นจัดเก็บดังที่แสดงในภาพ

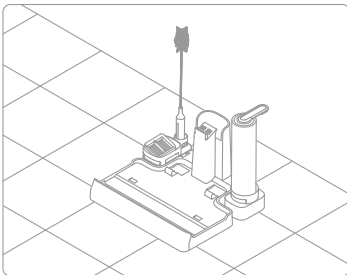

**กล่องจัดเก็บ:**  
 เก็บแปรงทำความสะอาด ตัวกรอง  
 แปรงลูกกลิ้งในกล่องจัดเก็บดังที่แสดงในภาพ



คำเตือน:

- ปิดอุปกรณ์ก่อนที่จะทำการดูแลและ/หรือบำรุงรักษา ห้ามสัมผัสสวิตช์พาวเวอร์
- เปลี่ยนชิ้นส่วนเมื่อต้องการ ให้ใช้ชิ้นส่วนที่หาซื้อจากผู้ผลิตหรือตัวแทนบริการของผู้ผลิต
- หากไม่ต้องใช้งานอุปกรณ์เป็นเวลานาน ควรชาร์จให้เต็มก่อน ถอดอะแดปเตอร์ปลั๊กไฟออก แล้วเก็บไว้ในที่เย็น ความชื้นต่ำ และไม่มีแสงแดดส่องถึงโดยตรง ให้ชาร์จอุปกรณ์อย่างน้อยทุกๆ 3 เดือนเพื่อป้องกันไม่ให้เกิดครายประจุกออกมามากเกินไป

## การทำความสะอาดถังน้ำสะอาดและตัวกรอง

\* ขอแนะนำให้ทำความสะอาดถังน้ำสะอาดหลังการใช้งานทุกครั้ง

\* ขอแนะนำให้เปลี่ยนตัวกรองทุกๆ 3 ถึง 6 เดือน

1. กดปุ่มปลดถังน้ำทิ้ง และนำถังน้ำทิ้งออก

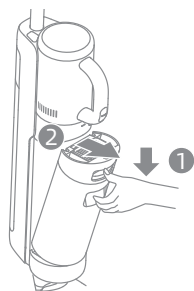

2. นำตัวกรองออกจากฝาของถังน้ำทิ้ง ถอดฝาและเทน้าสกปรกออก



3. ล้างถังน้ำทิ้งกับฝาลังด้วยน้ำ ไข้แปร่งทำความสะอาด สะอาดที่ไปทำความสะอาดผนังด้านในของถัง

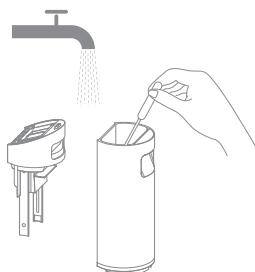

4. ปิดฝาลังน้ำทิ้ง ใส่ถังน้ำทิ้งกลับไปเหมือนเดิม และตรวจสอบว่าได้เข้าที่อย่างถูกต้อง

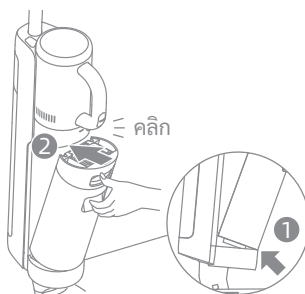

หมายเหตุ: เมื่อตัวกรองสกปรก ต้องการล้างให้สะอาด ให้ล้างด้วยน้ำ และต้องทำให้แห้งสนิทก่อนใช้งาน

# การดูแลรักษา

## การทำความสะอาดท่อและเซ็นเซอร์ตรวจจับสิ่งสกปรก

ถอดถังน้ำทิ้งออก เช็ดท่อกับเซ็นเซอร์ตรวจจับสิ่งสกปรกด้วยผ้าเปียกก่อนใช้งาน

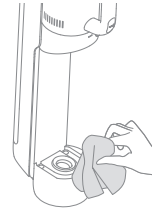

## การทำความสะอาดชุดถ้วยเก็บฝุ่น

\* ขอแนะนำทำความสะอาดถ้วยเก็บฝุ่นหลังการใช้งานทุกครั้งหรือหลังจากปริมาณฝุ่นในถ้วยถึงขีด MAX  
\* ขอแนะนำให้เปลี่ยนตัวกรองทุกๆ 3 ถึง 6 เดือน

1. ถอดปุ่มปลดถ้วยเก็บฝุ่น และนำถ้วยเก็บฝุ่นออก

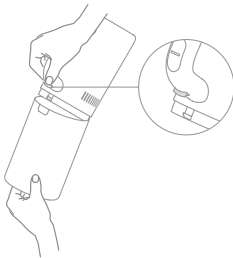

2. นำตัวกรองกับชุดไซโคลนออกจากถ้วยเก็บฝุ่น แล้วเทฝุ่นในถ้วยออกให้หมด

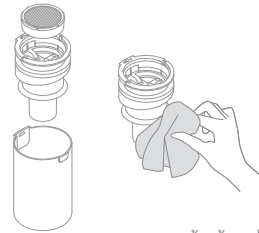

หมายเหตุ: ห้ามล้างชุดไซโคลนด้วยน้ำ เพื่อลดความเสี่ยงไฟฟ้าช็อตหรือการบาดเจ็บ

3. แตะตัวกรองอย่างเบาๆ หรือทำความสะอาดด้วยแปรงล้างตัวกรองและถ้วยเก็บฝุ่นด้วยน้ำ

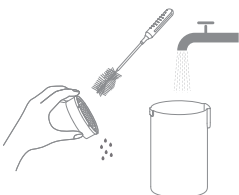

4. ทำให้ตัวกรองกับถ้วยเก็บฝุ่นแห้งสนิทก่อนใช้งาน



## การทำความสะอาดชุดแปรง

\* ทำความสะอาดตามที่ต้องการ ขอแนะนำให้ใช้แปรงลูกกลิ้งสองชั้นแบบสลับกัน  
\* ขอแนะนำให้เปลี่ยนแปรงลูกกลิ้งทุกๆ 3 ถึง 6 เดือน

1. ก่อนอื่น ให้กดปุ่มปลดฝาครอบแปรงลูกกลิ้ง  
เข้าด้านในจากทั้งสองข้าง เพื่อถอดฝาครอบออก  
แล้วกดปุ่มปลดแปรงลูกกลิ้งลง มือจับของแปรง  
ลูกกลิ้งจะเด้งออก ดึงมือจับเพื่อนำแปรงลูกกลิ้ง  
ออกมา

2. ใช้แปรงทำความสะอาดที่ให้ไปนำเส้นผมและ  
เศษขยะที่พ่นกันออกจากแปรงลูกกลิ้ง ล้างแปรง  
ลูกกลิ้งด้วยน้ำสะอาด แล้วทำให้แห้งสนิท

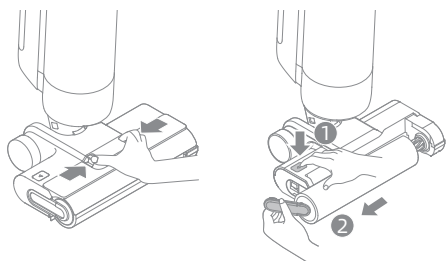

3. เช็ดช่องดูดลมด้วยผ้าแห้งหรือทิชชูเปียก  
หุ้มล้างชุดแปรงด้วยน้ำ

4. หลังจากทำความสะอาดแปรงลูกกลิ้งแล้ว  
ใส่แปรงลูกกลิ้งกับฝาครอบกลับไปให้เต็ม คุณจะได้ยิน  
เสียงคลิก ซึ่งเป็นการยืนยันว่าได้เข้าที่อย่างถูกต้อง

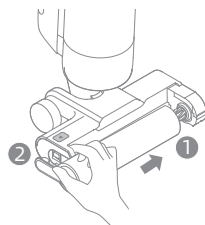
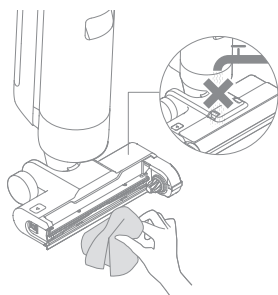

# คำถามที่พบบ่อย

หากเกิดข้อผิดพลาด อุปกรณ์จะหยุดทำงาน โปรดดูตารางต่อไปนี้เพื่อแก้ไขปัญหา  
หากปัญหายังคงเหมือนเดิม โปรดติดต่อฝ่ายบริการลูกค้า





| ข้อผิดพลาด                       | สาเหตุที่เป็นไปได้  | วิธีแก้ไข   |
|----------------------------------|---|---|
| อุปกรณ์ไม่ทำงาน                  | อุปกรณ์แบตเตอรี่หมด หรือระดับแบตเตอรี่เหลือน้อย   | ชาร์จแบตเตอรี่ให้เต็มก่อนใช้งาน   |
|                                  | อุปกรณ์อยู่ในตำแหน่งตั้งตรง   | เอនอุปกรณ์ไปข้างหลัง  |
|                                  | อุปกรณ์ร้อนจัดเนื่องจากการอุดตัน และฟังก์ชันตัดไฟเมื่ออุณหภูมิสูงผิดปกติถูกเปิดใช้งาน                 | นำสิ่งอุดตันออก และรอนอุณหภูมิลดลงสู่ระดับปกติ  |
|                                  | ถังน้ำที่เต็ม   | เทน้ำในถังน้ำทิ้งออกให้หมด  |
|                                  | ใส่มี้อับ ฝาครอบแปรงลูกกลิ้ง แปรงลูกกลิ้ง หรือถังน้ำที่ไม่เข้าที่                                     | ตรวจสอบมี้อับ ฝาครอบแปรงลูกกลิ้ง แปรงลูกกลิ้ง หรือถังน้ำที่เข้าที่อย่างถูกต้องหรือไม่               |
| อุปกรณ์ชาร์จช้า                  | อุณหภูมิของแบตเตอรี่ต่ำหรือสูงเกินไป  | รอนอุณหภูมิแบตเตอรี่กลับสู่สภาพปกติ   |
| แรงดูดของอุปกรณ์อ่อน             | ตัวกรองอุดตัน   | ทำความสะอาดถังน้ำทิ้งและตัวกรองในถ้ำยเก็บฝุ่น   |
|                                  | มีวัตถุแปลกปลอมในท่อกับช่องดูดลม หรือท่อกับช่องดูดลมอุดตัน  | ทำความสะอาดท่อกับช่องดูดลม  |
| มอเตอร์ส่งเสียงดังผิดปกติ        | น้ำสกปรกในถังน้ำทิ้งมากเกินไป   | เทน้ำในถังน้ำทิ้งออกให้หมด  |
|                                  | ช่องดูดลมอุดตัน   | นำสิ่งอุดตันออกจากช่องดูดลม   |
| ไฟแสดงระดับความสกปรกติดสีแดงเสมอ | เซ็นเซอร์ตรวจจับสิ่งสกปรกต้องการทำความสะอาด   | เซ็นเซอร์ตรวจจับสิ่งสกปรกอยู่ในท่อ โปรดดูส่วนที่เป็นการแก้ไขปัญหาเพื่อเรียนรู้วิธีการทำความสะอาดท่อ |
|                                  | ระดับความเข้มข้นของน้ำยาทำความสะอาดสูงเกินไป  | เจือจางน้ำยาทำความสะอาดด้วยน้ำตามอัตราส่วนที่แนะนำ  |
|                                  | มีการเติมของเหลวบางชนิดที่ไม่ใช่ น้ำยาทำความสะอาดที่ผ่านการรับรองอย่างเป็นทางการ ทำให้เกิดโฟมจำนวนมาก | ใช้น้ำยาที่ผ่านการรับรองอย่างเป็นทางการเท่านั้น   |

# คำถามที่พบบ่อย

| ข้อผิดพลาด                     | สาเหตุที่เป็นไปได้   | วิธีแก้ไข  |
|--------------------------------|--|--|
| หน้าจจะไม่สว่างขึ้นขณะที่ชาร์จ | ไม่ได้เสียบอะแดปเตอร์แปลงไฟกับเต้ารับไฟฟ้า                       | ตรวจสอบว่าได้เสียบอะแดปเตอร์แปลงไฟแล้ว   |
|                                | ไม่ได้วางอุปกรณ์ไว้บนแท่นชาร์จอย่างถูกต้อง                       | ตรวจสอบว่าได้วางอุปกรณ์ไว้บนแท่นชาร์จอย่างถูกต้อง  |
| ไม่มีน้ำออกจากอุปกรณ์          | ใส่ถังน้ำสะอาดไม่ถูกต้อง หรือน้ำในถังน้ำสะอาดไม่เพียงพอ          | ใส่ถังน้ำสะอาดอีกครั้ง หรือเติมน้ำลงในถังน้ำสะอาด  |
|                                | ใช้เวลา 30 วินาทีในการทำให้แรงดูดกลับถึงเพิกน้ำ                  | ใช้เวลา 30 วินาทีในการทำให้แรงดูดกลับถึงเพิกน้ำ  |
| มีน้ำรั่วออกจากช่องส่งลม       | การกระแทกหรือการกระชากทำให้น้ำเข้าไปในมอเตอร์                    | เมื่ออุปกรณ์เปิดอยู่ให้เคลื่อนย้ายอุปกรณ์ไปมาอย่างเบาๆ   |
|                                | ไม่ได้ทำให้ตัวกรองแห้งสนิทหลังจากทำความสะอาด                     | ทำให้ตัวกรองแห้งสนิทก่อนใช้งาน   |
| ทำความสะอาดตัวเองล้มเหลว       | อาจมีเศษขยะชิ้นใหญ่ทำให้แรงดูดกลับหยุดหมุน                       | เปิดฝากรอบแรงดูดกลับ เพื่อตรวจสอบและทำความสะอาดแรงดูดกลับ  |
|                                | ไม่ได้ชาร์จอุปกรณ์   | ตรวจสอบว่าได้ชาร์จอุปกรณ์แล้วก่อนเปิดใช้ฟังก์ชันทำความสะอาดตัวเอง                                  |
|                                | ไม่สามารถเปิดใช้การทำความสะอาดตัวเองหากระดับแบตเตอรี่ต่ำกว่า 15% | สามารถเปิดใช้ฟังก์ชันทำความสะอาดตัวเองได้ต่อเมื่ออุปกรณ์กำลังชาร์จอยู่และระดับแบตเตอรี่มากกว่า 15% |
|                                | ใส่ถังน้ำทิ้งไม่ถูกต้อง หรือถังน้ำทิ้งเต็ม                       | ใส่ถังน้ำทิ้งอีกครั้ง หรือเทน้ำในถังน้ำทิ้งออกให้หมด   |
|                                | ใส่ถังน้ำสะอาดไม่ถูกต้อง หรือน้ำในถังน้ำสะอาดไม่เพียงพอ          | เติมน้ำลงในถังน้ำสะอาดหรือใส่ถังน้ำสะอาดอีกครั้ง   |

# การแก้ไขปัญหา

หากอุปกรณ์ทำงานผิดปกติ จะมีข้อความแสดงข้อผิดพลาดขึ้นบนหน้าจอ โปรดดูตารางการแก้ไขปัญหา เพื่อค้นหาวิธีแก้ไขที่คุณต้องการ

| ไอคอนข้อผิดพลาด   | สาเหตุที่เป็นไปได้         | วิธีแก้ไข   |
|---|----------------------------|---|
|  | น้ำในถังน้ำสะอาดไม่เพียงพอ | เติมน้ำลงในถังน้ำสะอาด  |
|  | ไม่ได้ใส่ถังน้ำทิ้ง        | ใส่ถังน้ำทิ้ง   |
|   | ถังน้ำทิ้งเต็ม             | เทน้ำในถังน้ำทิ้งออกให้หมด  |
|  | แปรงลูกกลิ้งหยุดหมุน       | ทำความสะอาดแปรงลูกกลิ้งด้วยแปรงทำความสะอาดที่ให้ไป                            |
|   | ไม่ได้ใส่แปรงลูกกลิ้ง      | ใส่แปรงลูกกลิ้ง   |
|  | ท่อตัน                     | ตรวจสอบว่าตัวกรองอุดตันหรือไม่ หรือทำความสะอาดท่อกับเซ็นเซอร์ตรวจจับสิ่งสกปรก |

| รหัสแก้ไขปัญหา | สาเหตุที่เป็นไปได้ | วิธีแก้ไข   |
|----------------|--------------------|---|
| E1-E7          | ข้อผิดพลาด         | รีสตาร์ทอุปกรณ์เพื่อแก้ไขปัญหา หากปัญหายังคงเหมือนเดิม โปรดติดต่อฝ่ายบริการลูกค้า |
| H1-H6          |                    |   |
| H7             | แบตเตอรี่ร้อนจัด   | รอนจนอุณหภูมิแบตเตอรี่กลับสู่สภาพปกติ   |

สำหรับบริการเพิ่มเติม โปรดติดต่อเราผ่าน [aftersales@dreametech](mailto:aftersales@dreametech)

<https://global.dreametech.com>

# TH ข้อมูลจำเพาะ

| เครื่องล้างพื้น ดูดฝุ่น ถูพื้น |  |   |                  |
|--------------------------------|--|---|------------------|
| รุ่น                           | HHV3                                       | เวลาในการชาร์จ                            | ประมาณ 5 ชั่วโมง |
| แรงดันไฟฟ้าพิกัด               | 21.6 V ===                                 | แรงดันไฟฟ้าในการชาร์จ                     | 26 V ===         |
| ความจุของถังน้ำทิ้ง            | 700 mL                                     | ความจุของถังน้ำสะอาด                      | 900 mL           |
| กำลังพิกัด                     | 300 W                                      |   |                  |
| อะแดปเตอร์แปลงไฟ               |  |   |                  |
| รุ่น                           | YLS0251B-E260090                           | การใช้พลังงานขณะไม่มีโหลด                 | 0.08 W           |
| อินพุท                         | 100-240 V ~ 50/60 Hz<br>0.8 A มูลค่าสูงสุด | ประสิทธิภาพการทำงานโดยเฉลี่ย              | 87.28%           |
| เอาต์พุท                       | 26 V=== 0.9 A                              | ประสิทธิภาพเมื่อทำงานที่ภาระโหลดต่ำ (10%) | 79.74%           |

# การถอดและทิ้งแบตเตอรี่

แบตเตอรี่ที่เสียบในตัวผลิตภัณฑ์ที่มีสารที่เป็นอันตรายต่อสิ่งแวดล้อม ก่อนที่จะทิ้งแบตเตอรี่ให้ตรวจสอบว่าแบตเตอรี่ถูกถอดออกมาโดยช่างเทคนิคที่มีคุณสมบัติเพียงพอ และทิ้งที่จุดรีไซเคิลที่เหมาะสม

- ต้องถอดแบตเตอรี่ออกมาก่อนที่จะทิ้งอุปกรณ์
- เมื่อถอดแบตเตอรี่ ต้องตัดการเชื่อมต่อระหว่างอุปกรณ์กับแหล่งจ่ายไฟ
- ต้องจัดการแบตเตอรี่อย่างปลอดภัย

## ขั้นตอนการถอดแบตเตอรี่

1. ใช้เครื่องมือหมุนถอดหน้าจอลง
2. ถอดสกรูบนฝาครอบแบตเตอรี่ตามลำดับ แล้วเปิดฝารอบด้วยเครื่องมือที่เหมาะสม
3. ดึงเทอร์มินัลระหว่างแบตเตอรี่กับบอร์ด PCB เพื่อถอดแบตเตอรี่

## คำเตือน:

ก่อนที่จะถอดแบตเตอรี่ให้ตัดการเชื่อมต่อกับแหล่งจ่ายไฟ และใช้แบตเตอรี่ให้หมดเท่าที่จะทำได้ แบตเตอรี่ที่ไม่ใช้แล้ว ต้องทิ้งที่จุดรีไซเคิลที่เหมาะสม

ห้ามวางแบตเตอรี่อยู่ในสภาพแวดล้อมที่มีอุณหภูมิสูง เพื่อป้องกันการกระเบิด

อาจมีของเหลวฟุ้งออกจากแบตเตอรี่ภายใต้สถานะที่ไม่เหมาะสม หากสัมผัสของเหลวโดยไม่ตั้งใจ ให้ล้างออกด้วยน้ำ และขอความช่วยเหลือทางการแพทย์

## ข้อมูล WEEE



ผลิตภัณฑ์ทั้งหมดที่มีสัญลักษณ์นี้เป็นขยะอุปกรณ์ไฟฟ้าและอิเล็กทรอนิกส์ (WEEE ตามคำสั่ง 2012/19/EU) ซึ่งไม่ควรรวมกับขยะมูลฝอยในครัวเรือนที่ยังไม่ได้แยกประเภท คุณต้องปกป้องสุขภาพมนุษย์และสิ่งแวดล้อมด้วยการนำส่งขยะอุปกรณ์ไปยังจุดรวบรวมที่กำหนดสำหรับการรีไซเคิลขยะอุปกรณ์ไฟฟ้าและอิเล็กทรอนิกส์ที่จัดตั้งโดยรัฐบาลหรือหน่วยงานท้องถิ่น การทิ้งและรีไซเคิลอย่างถูกต้องจะช่วยป้องกันผลกระทบเชิงลบที่อาจเกิดขึ้นต่อสิ่งแวดล้อมและสุขภาพมนุษย์ โปรดติดต่อผู้ติดตั้งหรือหน่วยงานท้องถิ่น เพื่อขอข้อมูลเพิ่มเติมเกี่ยวกับที่ตั้ง ข้อกำหนด และเงื่อนไขของจุดรวบรวมเหล่านี้



# Thông Tin An Toàn

## Chỉ Dẫn An Toàn Quan Trọng Chỉ Sử Dụng Trong Gia Đình

- Vui lòng đọc kỹ hướng dẫn này trước khi sử dụng và bảo quản tài liệu này để tham khảo trong tương lai.
- Khi sử dụng thiết bị điện, phải luôn tuân thủ các biện pháp phòng ngừa cơ bản, bao gồm các điều sau:
- **ĐỌC KỸ TẤT CẢ HƯỚNG DẪN TRƯỚC KHI SỬ DỤNG (THIẾT BỊ NÀY).** Việc không tuân theo các cảnh báo và hướng dẫn có thể dẫn đến điện giật, cháy nổ và/hoặc thương tích nghiêm trọng.

### CẢNH BÁO - Để giảm nguy cơ cháy nổ, điện giật hoặc thương tích:

- Chỉ sử dụng như mô tả trong hướng dẫn sử dụng này. Chỉ sử dụng các phụ kiện được khuyến nghị bởi nhà sản xuất.
- Chỉ sử dụng trên các bề mặt sàn không trải thảm trong nhà như nhựa vinyl, nền gạch, gỗ kín, v.v. Không di chuyển qua các vật lỏng lẻo hoặc mép biên của khu vực trải thảm. Kẹt chổi có thể làm dây curoa bị hồng sớm.
- Sản phẩm này không dành cho trẻ em dưới 8 tuổi hoặc người bị khiếm khuyết về thể chất, giác quan, trí tuệ, hoặc hạn chế về kinh nghiệm, kiến thức mà không có sự giám sát của cha mẹ hoặc người giám hộ để đảm bảo vận hành an toàn và tránh mọi nguy cơ rủi ro. Trẻ em không được thực hiện vệ sinh và bảo dưỡng nếu không có sự giám sát.
- Không sử dụng chất lỏng dễ cháy hoặc dễ bắt lửa để lau sàn.
- Không dùng máy để hút các chất lỏng dễ cháy hoặc dễ bắt lửa, chẳng hạn như xăng. Không sử dụng ở nơi có thể có chất lỏng dễ cháy hoặc dễ bắt lửa.
- Chỉ sử dụng bộ nguồn có thể tháo rời được cung cấp kèm theo thiết bị này để sạc pin. Chỉ sử dụng với bộ sạc <YLS0251B-E260090>.
- Bộ sạc phù hợp với bộ loại pin này có thể gây ra nguy cơ cháy nổ khi sử dụng cho bộ pin khác.
- Không nhúng thiết bị vào dung dịch lỏng.
- Màng nhựa bao bọc thiết bị có thể gây ra nguy hiểm. Để tránh nguy cơ ngạt thở, hãy đặt nó xa tầm tay trẻ em.
- Giữ tóc, quần áo, ngón tay và các bộ phận khác của cơ thể tránh xa lỗ hút và các bộ phận chuyển động của thiết bị và phụ kiện đi kèm trong quá trình thiết bị hoạt động.
- Chỉ dùng dung dịch lau sàn được phê duyệt chính thức như mô tả trong hướng dẫn sử dụng.
- Không đặt bất kỳ đồ vật nào vào lỗ hút. Không sử dụng thiết bị khi có lỗ hút bị tắc; để xa bụi, xơ vải, tóc hoặc các vật dụng khác có thể làm giảm luồng không khí.
- Không sử dụng máy hút bụi khi chưa lắp bộ lọc.
- Không sử dụng thiết bị khi bộ sạc bị hỏng. Nếu bộ sạc bị hỏng thì phải được thay thế bởi nhà sản xuất, đại lý dịch vụ hoặc những người có trình độ chuyên môn để tránh nguy hiểm.
- Giữ dây điện trên mặt sàn cách xa thiết bị khi sử dụng, vì có thể xảy ra nguy hiểm nếu thiết bị chạy qua dây nguồn.
- Không hút vật liệu độc hại (thuốc tẩy clo, amoniac, bột thông cống, v.v.). Không hút các vật cứng hoặc sắc nhọn như thủy tinh, đinh, ốc vít, tiền xu, v.v.

- Không sử dụng thiết bị trong không gian kín chứa đầy hơi do sơn gốc dầu, dung môi pha sơn, một số chất chống mốc, bụi dễ cháy, hơi độc hoặc chất nổ khác bốc ra. Không hút bất cứ thứ gì đang cháy hoặc đang bốc khói như thuốc lá, diêm hoặc tro nóng.
- Tuân theo tất cả các hướng dẫn sạc và không sạc thiết bị bên ngoài phạm vi nhiệt độ được chỉ định vì sẽ làm tăng nguy cơ cháy nổ.
- Không để các cực đầu ra của đế sạc bị đoản mạch. Không sử dụng nó khi cáp hoặc bộ sạc bị hỏng. Nếu thiết bị bị rơi, bị hư hỏng, để ngoài trời, rơi vào nước hoặc không hoạt động như bình thường, hãy mang thiết bị đến trung tâm bảo hành.
- Giữ cáp bộ sạc tránh xa các bề mặt nóng. Không cầm phích cắm bộ sạc hoặc thiết bị khi tay ướt. Để rút phích cắm, hãy nắm vào phích cắm của bộ sạc chứ không nắm vào dây cáp.
- Không kéo hoặc xách bộ sạc bằng cáp, sử dụng cáp làm tay cầm, đóng cửa cắn lên cáp hoặc kéo cáp xung quanh các cạnh hoặc góc sắc nhọn.
- Tắt nguồn khi không sử dụng, trước khi vệ sinh, bảo trì hoặc bảo dưỡng thiết bị, và trước khi kết nối hoặc ngắt kết nối thiết bị với chổi di động.
- Không sử dụng thiết bị đã hỏng hoặc đã sửa đổi. Pin hỏng hoặc bị thay đổi có thể dẫn đến các nguy cơ cháy nổ hoặc gây thương tích không thể lường trước.
- Không để thiết bị tiếp xúc với lửa hoặc nhiệt độ quá cao. Tiếp xúc với lửa hoặc nhiệt độ quá cao có thể gây cháy nổ.
- Đảm bảo thiết bị được đặt trên bề mặt nằm ngang. Không sử dụng thiết bị ở cùng một vị trí nếu được trang bị chổi lăn và tay cầm không hoàn toàn thẳng đứng. Không cất giữ thiết bị ở nơi có thể bị đóng băng.
- Phải đặc biệt lưu ý khi lau chùi cầu thang.
- Phòng ngừa việc khởi động ngoài ý muốn. Đảm bảo công tắc ở vị trí TẮT trước khi nhấc hoặc mang thiết bị. Mang thiết bị với ngón tay đặt trên công tắc hoặc thiết bị có công tắc ở trạng thái bật sẽ dẫn đến tai nạn.
- Sản phẩm này chứa pin chỉ có thể được thay bởi kỹ thuật viên có trình độ chuyên môn hoặc dịch vụ hậu mãi.

# Thông Tin An Toàn

## LƯU NHỮNG HƯỚNG DẪN NÀY CÁC BIỆN PHÁP BẢO VỆ QUAN TRỌNG

- Dịch vụ bảo trì phải được thực hiện bởi người có trình độ chuyên môn và sử dụng các bộ phận thay thế giống nhau. Điều này sẽ đảm bảo cho việc duy trì sự an toàn của sản phẩm.
- Không thay đổi hoặc cố gắng sửa chữa thiết bị trừ các trường hợp đã nêu trong hướng dẫn sử dụng và bảo trì.
- Không sử dụng trong môi trường quá nóng hoặc quá lạnh (dưới 5° C/41° F hoặc trên 40° C/104° F). Vui lòng sạc thiết bị ở nhiệt độ trên 5° C/41° F và dưới 40° C/104° F.
- Nếu thiết bị bị rơi, bị hư hỏng, để ngoài trời, rơi vào nước hoặc không hoạt động bình thường, không được cố gắng vận hành thiết bị. Hãy sửa chữa nó tại trung tâm bảo hành được ủy quyền.

 bộ nguồn có thể tháo rời



đọc hướng dẫn sử dụng



Đầu làm sạch có động cơ giúp làm sạch hút nước

Bằng văn bản này, công ty TNHH We Dreame Trading (Thiên Tân) tuyên bố rằng thiết bị này tuân thủ theo các Chỉ thị và Quy chuẩn Châu Âu hiện hành cũng như các sửa đổi. Toàn văn tuyên bố về sự tuân thủ của Liên minh Châu Âu hiện có tại địa chỉ internet sau: <https://global.dreametech.com>

Để tham khảo hướng dẫn sử dụng điện tử, vui lòng truy cập <https://global.dreametech.com/pages/user-manuals-and-faqs>

# Tổng Quan Về Sản Phẩm

VN

## Toàn bộ phụ kiện

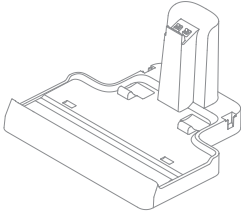

Đế Sạc

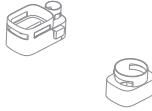

Hộp Bảo Quản



Hộp chứa bụi



Bộ Sạc Điện

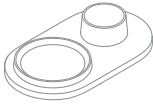

Giá Đỡ Hộp Chứa



Đầu Hút 2 Trong 1



Chổi Lăn Dự Phòng



Bộ Lọc Thay Thế

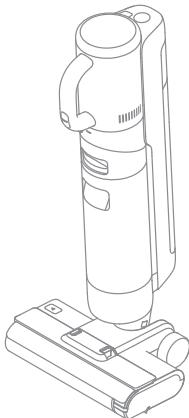

Thân Máy



Tay Cầm





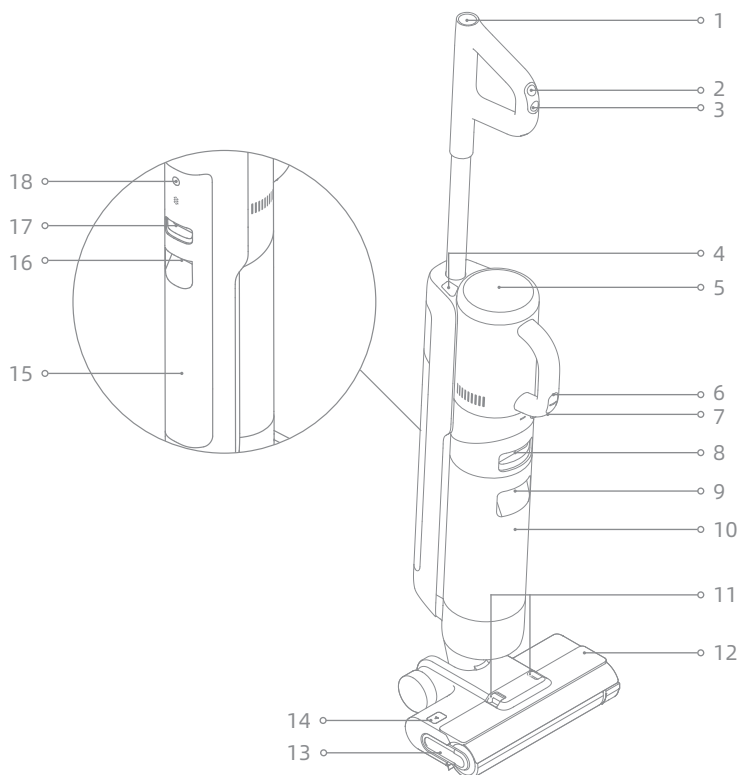

Chổi Vệ Sinh

# Tổng Quan Về Sản Phẩm

## Máy Hút Bụi Lau Sàn Ướt và Khô



- |   |   |    |                        |    |   |
|---|---|----|------------------------|----|---|
| 1 |  Nút Tự Làm Sạch                 | 8  | Nút Tháo khay Nước Bắn | 15 | Khay Nước Sạch  |
| 2 |  Công Tắc Chế Độ                 | 9  | Tay Cầm khay Nước Bắn  | 16 | Tay Cầm khay Nước Sạch  |
| 3 |  Công Tắc Nguồn                  | 10 | Khay Nước Bắn          | 17 | Nút Xả khay Nước Sạch   |
| 4 | Nút Tháo Hút Bụi Cầm Tay  | 11 | Nút Mở nắp Chổi Lăn    | 18 | Nút Nhắc Nhở Bằng Giọng Nói <ul style="list-style-type: none"> <li>• Ấn nhanh để kích hoạt lời nhắc thoại hoặc điều chỉnh âm lượng</li> <li>• Ấn giữ trong 3 giây để vào cài đặt ngôn ngữ. Ấn giữ để chuyển đổi giữa các ngôn ngữ. Ấn giữ để xác nhận lựa chọn</li> </ul> |
| 5 | Màn Hình Hiển Thị   | 12 | Nắp Chổi Lăn           |    |   |
| 6 |  Công Tắc Chế Độ Hút Bụi Cầm Tay | 13 | Tay Cầm Chổi Lăn       |    |   |
| 7 |  Công Tắc Nguồn Hút Bụi Cầm Tay  | 14 | Nút Tháo Chổi Lăn      |    |   |

# Tổng Quan Về Sản Phẩm

VN

## Đế Sạc

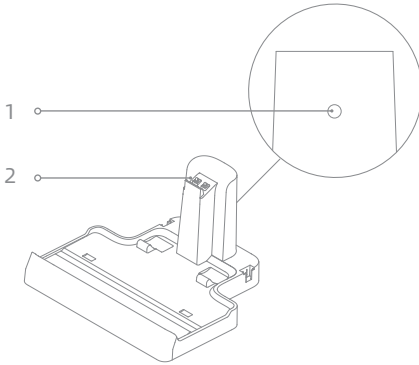

- 1 Cổng Sạc
- 2 Điểm Tiếp Xúc Sạc

## Màn Hình Hiển Thị



- |   |   |  |                 |  |                   |
|---|---|--|-----------------|--|-------------------|
| 1 | Chế Độ Hút  | 5  | Thông Báo Sự Cố | 6  | Chế Độ Tiêu Chuẩn |
| 2 | Đèn Chỉ Báo Trạng Thái Pin  | Khay Nước Sạch không đủ nước             | 7               | Chế Độ Tự Động   |                   |
| 3 | Tự Làm Sạch<br>• Ấn nhanh để kích hoạt chức năng này (mức pin $\geq 15\%$ ) | Khay Nước Bẩn đầy/chưa lắp Khay Nước Bẩn | 8               | Đèn Báo Mức Bẩn<br>Màu của đèn báo sẽ thay đổi theo thời gian thực tùy theo lượng bụi bẩn. |                   |
| 4 | Chế Độ Hút Mạnh   | Đường ống bị tắc nghẽn                   |                 |  |                   |
|   |   | Chổi lăn bị kẹt/Chổi lăn chưa được lắp   |                 |  |                   |

Nếu thiết bị không hoạt động bình thường, màn hình sẽ hiển thị thông báo sự cố. Vui lòng tham khảo bảng khắc phục sự cố để tìm cách giải quyết.

# Lắp Ráp

## Lắp Tay Cầm

Chèn đầu cuối của tay cầm theo chiều dọc vào cổng ở phía trên của thiết bị như chỉ dẫn cho đến khi bạn nghe thấy tiếng "tách".

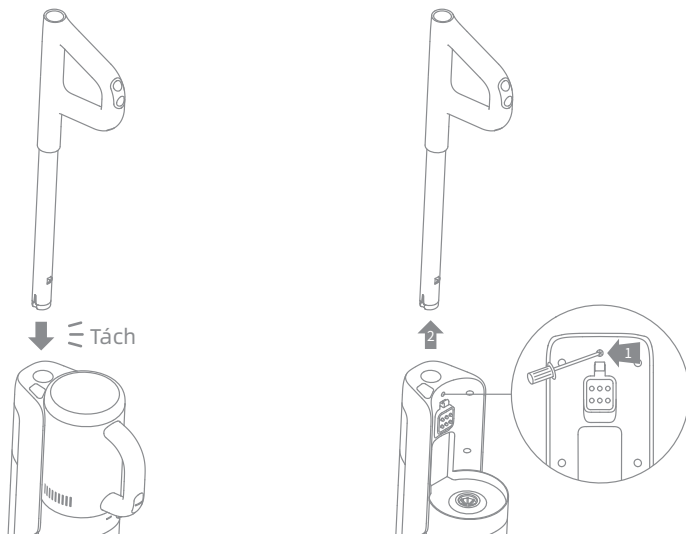

Lưu ý: Để tháo, hãy dùng một vật cứng cho vào lỗ ở mặt sau của thiết bị để ấn tiếp điểm, đồng thời kéo tay cầm lên.

## Lắp Hộp Bảo Quản

Lắp hộp bảo quản vào để sạc theo hướng dẫn trong hình.

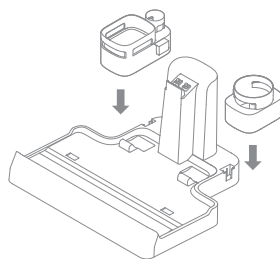

# Đang sạc

1. Đặt đế trên mặt phẳng sát tường và kết nối nó với ổ cắm điện. Sạc đầy thiết bị trước lần sử dụng đầu tiên.
2. Đặt thiết bị lên đế sạc, biểu tượng ⚡ trên màn hình sáng lên cho biết trạng thái sạc. Trong quá trình sạc, chữ số trên màn hình hiển thị thể hiện phần trăm mức pin hiện tại. Khi chữ số này đạt 100 tức pin đã được sạc đầy và ⚡ sẽ tắt.

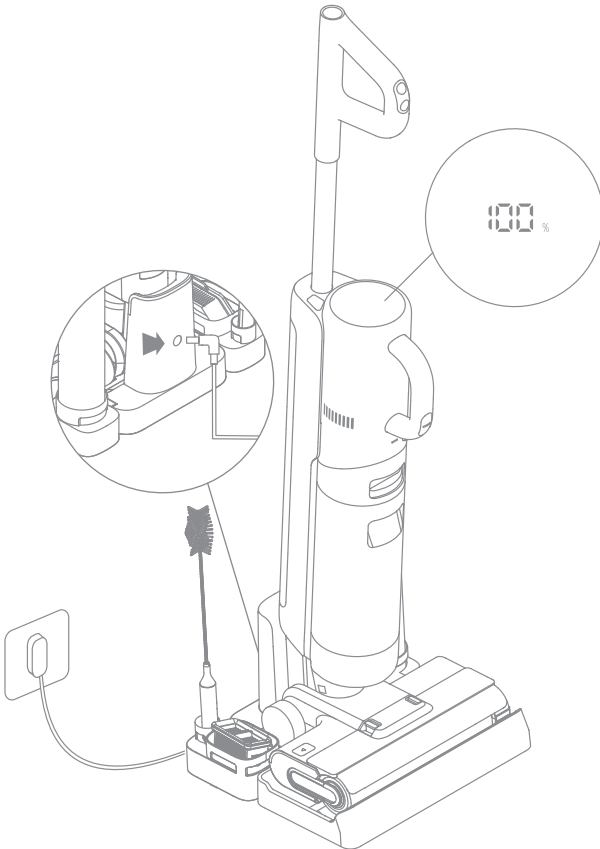

## Lưu ý:

- Nếu không có thao tác nào được thực hiện trong vòng 10 phút, thiết bị sẽ chuyển sang chế độ ngủ.
- Để kéo dài thời gian sử dụng, pin sẽ tự động làm mát trong khoảng một giờ sau khi bạn sử dụng thiết bị trong một thời gian dài.



## Chế Độ Làm Việc

Thiết bị được mặc định ở chế độ Tự Động, bạn có thể chuyển sang chế độ Hút tùy theo nhu cầu sử dụng thực tế.



### Chế Độ Tự Động

Trong khi vệ sinh sàn, thiết bị có thể điều chỉnh lực hút tùy theo các trường hợp khác nhau.



### Chế Độ Hút

Nếu chọn chế độ Hút, thiết bị sẽ chỉ hút nước và chổi lăn sẽ không bị ẩm. Sẽ không có nước chảy ra từ Khay Nước Sạch.



### Chế Độ Tiêu Chuẩn (Hút Bụi Cầm Tay)

Khi chuyển sang hút bụi cầm tay, thiết bị được bật mặc định ở chế độ Tiêu chuẩn.



### Chế Độ Hút Mạnh (Hút Bụi Cầm Tay)

Ấn công tắc chế độ hút bụi cầm tay để chọn chế độ Hút Mạnh.

## Sử dụng như một Cây Lau Sàn

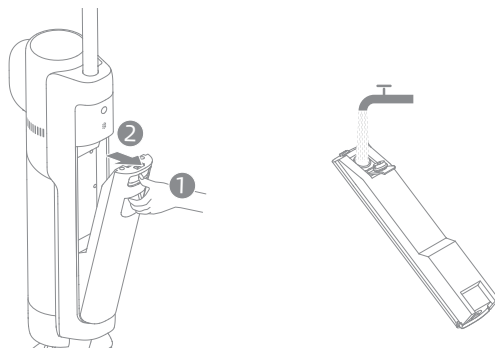

1. **Châm Nước Cho Khay Nước Sạch:** Ấn nút tháo Khay Nước Sạch để dễ tháo rời khỏi thiết bị. Mở nắp khay châm nước sạch vào khay. - Lắp Khay Nước Sạch lại và đảm bảo nó khớp vào vị trí.



Lưu ý:

- Để cho hiệu quả làm sạch tốt hơn, nên cho 10ml chất tẩy rửa bằng nắp chai vào Khay Nước Sạch đầy nước, sau đó lắc nhẹ và đều rồi sử dụng.
- Không thêm bất kỳ chất lỏng nào khác ngoài chất tẩy rửa được Dreame khuyến nghị.

# Cách Sử Dụng

**2. Bắt đầu làm sạch:** Nhẹ nhàng bước lên nắp chổi và nghiêng thiết bị về phía sau. Ấn Công Tắc Nguồn  để bắt đầu hoạt động, ấn công tắc chế độ  để chuyển đổi giữa chế độ Tự Động và chế độ Hút tùy theo nhu cầu của bạn.

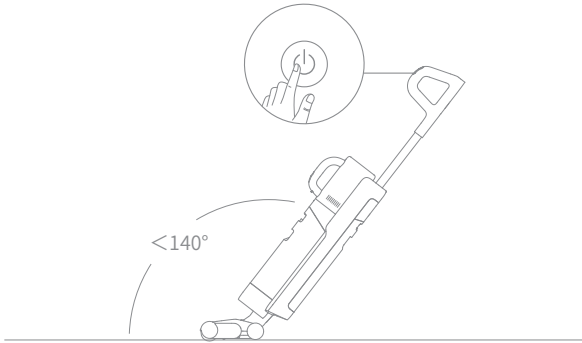

Lưu ý:

- Không dùng máy hút bụi hút chất lỏng có bọt.
- Nếu thiết bị ở tư thế thẳng đứng trong khi làm việc, tác vụ hiện tại sẽ bị tạm dừng.
- Thiết bị phù hợp để làm sạch sàn nhà, đá hoa cương, gạch lát và các bề mặt cứng khác.
- Không được nghiêng thiết bị về phía sau quá 140° để tránh thiết bị bị rò rỉ nước.
- Không nhắc thiết bị lên khỏi mặt đất, di chuyển, nghiêng hoặc đặt trên bề mặt phẳng khi nó đang hoạt động. Làm như vậy có thể khiến nước bắn chảy vào động cơ.

**3. Đổ Khay Nước Bẩn:** Ấn nút tháo Khay Nước Bẩn để tháo phụ kiện ra. Tháo nắp khay và đổ nước bẩn ra ngoài. Đóng nắp và lắp lại khay trước khi sử dụng.

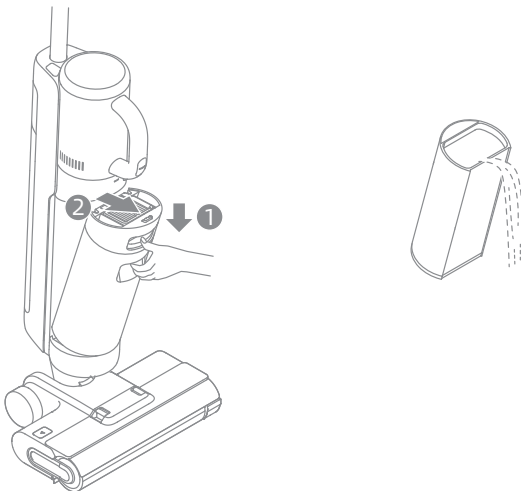

# VN Cách Sử Dụng

## Tự Làm Sạch Bằng Một Chạm

\* Chỉ có thể kích hoạt chức năng tự làm sạch khi thiết bị được sạc và mức pin còn trên 15%.

1. Sau khi thiết bị hoàn thành tác vụ làm sạch, hãy đặt nó trở lại đế và đảm bảo nước trong Khay Nước Sạch đủ để tự làm sạch.
2. Ấn nhanh nút tự làm sạch  trên đầu tay cầm. Đèn chỉ báo tự làm sạch sẽ cháy sáng và thiết bị sẽ bắt đầu tự làm sạch.
3. Cần kịp thời vệ sinh Khay Nước Bẩn sau khi hoàn thành tự làm sạch. Vệ sinh để sạc nếu có vết bẩn trên đó.

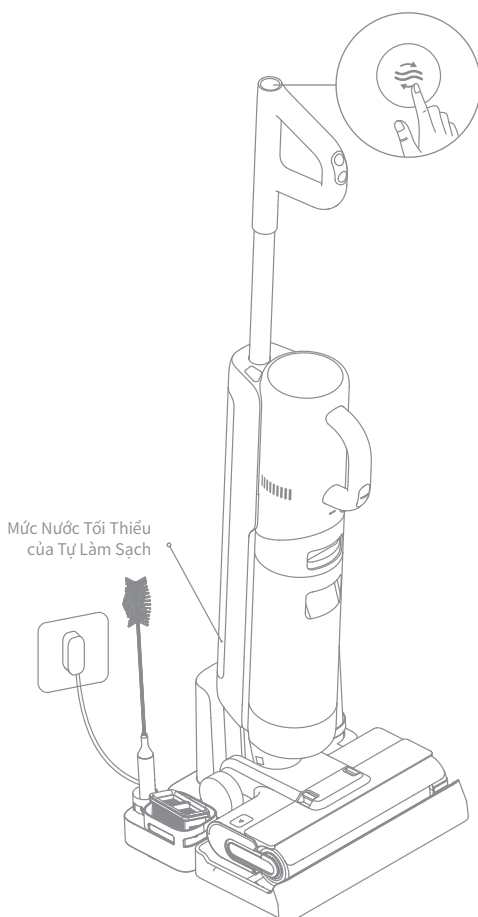

# Cách Sử Dụng

## Dùng như một Máy Hút Bụi Cầm Tay

1. Ấn nút tháo hút bụi cầm tay để tháo máy hút bụi cầm tay.
2. Lắp chi tiết cốc chứa bụi và các phụ kiện khác theo hướng dẫn trong hình cho đến khi bạn nghe thấy tiếng tách.
3. Ấn nhanh Công Tắc Nguồn hút bụi cầm tay để bắt đầu hoạt động. Ấn nhanh công tắc chế độ hút bụi cầm tay để chuyển đổi giữa chế độ Tiêu Chuẩn và chế độ Hút Mạnh tùy theo nhu cầu của bạn.

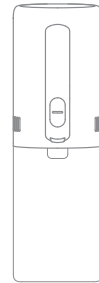
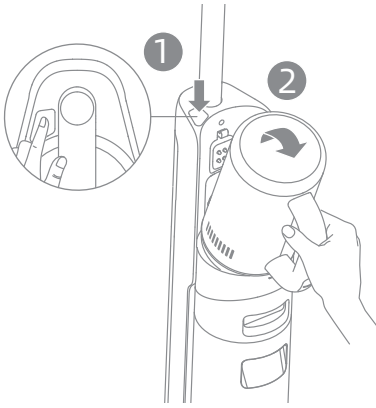

↑ Tách

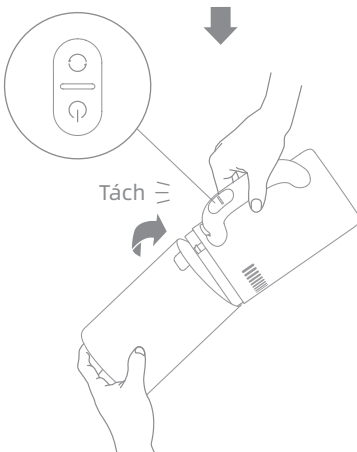

# VN Cách Sử Dụng

## Sử Dụng Các Phụ Kiện Khác

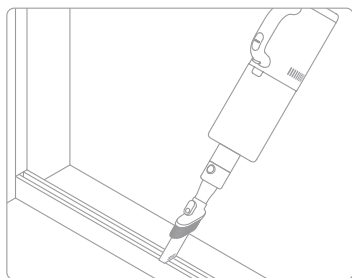

### Đầu hút 2 trong 1:

Dùng làm sạch các góc, cầu thang, ghế sofa, bàn cà phê và các không gian hẹp khác.

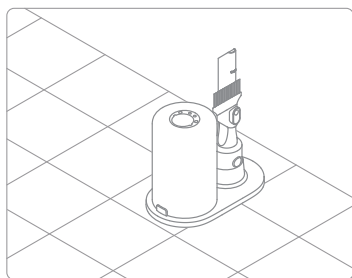

### Giá đỡ hộp chứa:

Nếu không sử dụng chi tiết cốc chứa bụi và đầu hút 2 trong 1, hãy cất chúng trên giá đỡ hộp chứa như hướng dẫn trong hình.

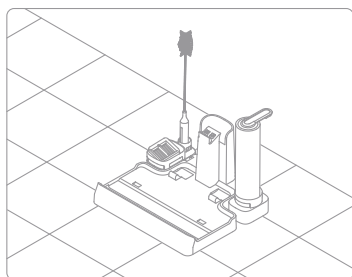

### Hộp chứa:

Cất chổi làm sạch, bộ lọc và chổi lăn vào hộp bảo quản như hướng dẫn trong hình.

# Vệ Sinh và Bảo Dưỡng

Những điều cần lưu ý:

- Tắt thiết bị trước khi tiến hành vệ sinh và/hoặc bảo dưỡng. Đừng chạm vào Công Tắc Nguồn.
- Thay thế phụ kiện nếu cần. Phải thay thế bằng các bộ phận có sẵn từ nhà sản xuất hoặc đại lý dịch vụ của nhà sản xuất.
- Nếu không sử dụng thiết bị trong thời gian dài, hãy sạc đầy, rút phích cắm bộ sạc và bảo quản trong môi trường mát mẻ, có độ ẩm thấp, tránh ánh nắng trực tiếp. Sạc thiết bị ít nhất một lần mỗi 3 tháng để tránh xả pin quá mức.

## Vệ sinh khay Nước Bắn và Bộ Lọc

\* Nên vệ sinh khay Nước Bắn sau mỗi lần sử dụng.

\* Nên thay bộ lọc mỗi 3 đến 6 tháng sử dụng.

1. Ấn nút tháo khay Nước Bắn và tháo ra.

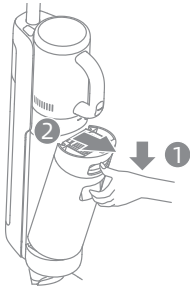

2. Lấy bộ lọc ra khỏi nắp khay Nước Bắn. Tháo nắp khay và đổ nước bắn ra ngoài.

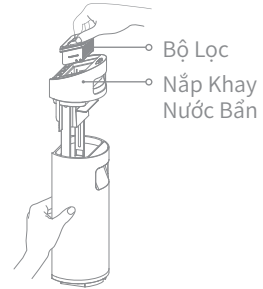

3. Dùng nước sạch rửa khay Nước Bắn và nắp. Sử dụng bàn chải làm sạch đi kèm để vệ sinh thành bên trong của khay.

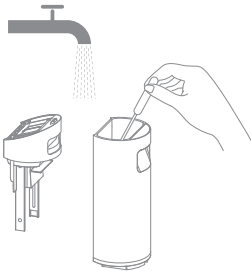

4. Đóng nắp khay Nước Bắn, lắp lại khay Nước Bắn và đảm bảo nó khớp vào vị trí.

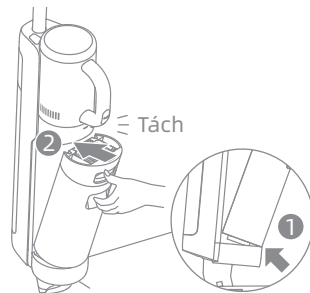

Lưu ý: Khi bộ lọc bị bẩn và cần rửa, hãy rửa nó bằng nước sạch. Bộ lọc phải khô hoàn toàn trước khi sử dụng.

# Vệ Sinh và Bảo Dưỡng

## Làm Sạch Đường Ống và Cảm Biến Bụi Bắn

Tháo Khay Nước Bắn, dùng khăn ẩm lau sạch đường ống và cảm biến bụi bắn trước khi sử dụng.

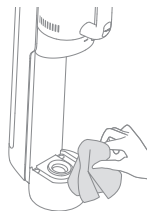

## Vệ Sinh Chi Tiết Cốc Chứa Bụi

\* Nên làm sạch cốc chứa bụi sau mỗi lần sử dụng hoặc khi lượng bụi trong cốc đạt đến vạch MAX.

\* Nên thay bộ lọc mỗi 3 đến 6 tháng sử dụng.

1. Ấn nút tháo cốc chứa bụi và tháo cốc chứa bụi.

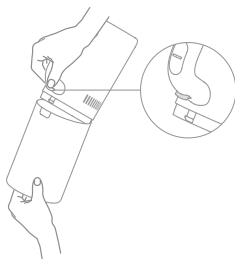

2. Lấy bộ lọc và cụm lọc xoáy ra khỏi cốc chứa bụi, sau đó đổ sạch cốc.

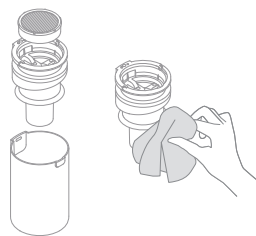

Lưu ý: Để giảm nguy cơ điện giật hoặc thương tích, không rửa cụm lọc xoáy bằng nước.

3. Gõ nhẹ vào bộ lọc hoặc dùng chổi làm sạch đi kèm để vệ sinh. Dùng nước rửa sạch bộ lọc và cốc chứa bụi.



4. Phơi khô bộ lọc và cốc chứa bụi hoàn toàn trước khi sử dụng.

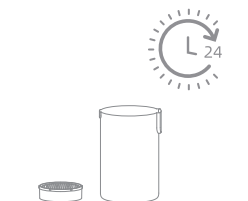

# Vệ Sinh và Bảo Dưỡng

## Vệ Sinh Chi Tiết Chổi Lăn

- \* Vệ sinh khi cần thiết. Nên sử dụng luân phiên hai chổi lăn đi kèm.
- \* Nên thay chổi lăn mỗi 3 đến 6 tháng sử dụng.

1. Đầu tiên, ấn nút mở nắp chổi lăn ở hai bên vào trong để tháo nắp chổi lăn. Tiếp theo, ấn nút tháo chổi lăn sau đó tay cầm chổi lăn sẽ bật ra. Kéo tay cầm để lấy chổi lăn ra.

2. Dùng chổi vệ sinh đi kèm làm sạch tóc và mảnh vụn trên chổi lăn. Rửa sạch chổi lăn bằng nước sạch sau đó phơi khô.

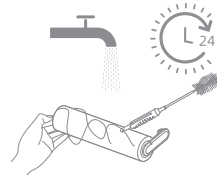
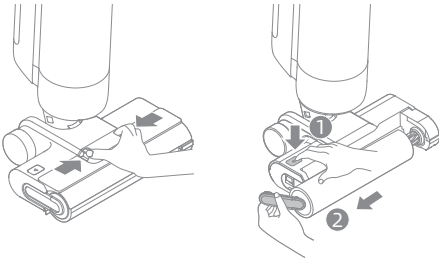

3. Dùng vải khô hoặc khăn giấy lau sạch miệng hút. Không dùng nước rửa chi tiết chổi.

4. Sau khi làm sạch chổi lăn, lắp lại chổi lăn và nắp chổi lăn. Bạn sẽ nghe tiếng tách khi chúng được lắp vào đúng vị trí.

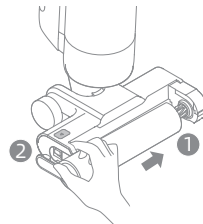
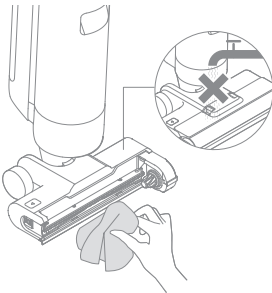



# Câu Hỏi Thường Gặp

Nếu xảy ra lỗi, thiết bị sẽ dừng làm việc. Vui lòng tham khảo bảng sau để khắc phục sự cố. Nếu vấn đề vẫn tồn tại, vui lòng liên hệ với bộ phận CSKH.





| Lỗi                                   | Nguyên Nhân Có Thể   | Biện Pháp Xử Lý  |
|---------------------------------------|--|--|
| Thiết bị không làm việc.              | Thiết bị hết pin hoặc mức pin thấp.  | Sạc đầy pin trước khi sử dụng.   |
|                                       | Thiết bị ở tư thế thẳng đứng.  | Nghiêng thiết bị về phía sau.  |
|                                       | Thiết bị quá nóng vì tắc nghẽn do độ chế độ ngắt nhiệt độ cao đã được kích hoạt.                           | Vệ sinh tất cả vật gây tắc nghẽn và đợi cho đến khi nhiệt độ trở lại bình thường.                                  |
|                                       | Khay Nước Bắn đã đầy.  | Đổ Khay Nước Bắn.  |
|                                       | Tay cầm, nắp chổi lăn, chổi lăn, hoặc Khay Nước Bắn chưa được lắp đúng cách.                               | Vui lòng đảm bảo tay cầm, nắp chổi lăn, chổi lăn, hoặc Khay Nước Bắn được lắp đúng cách.                           |
| Thiết bị sạc chậm.                    | Nhiệt độ pin quá thấp hoặc quá cao.  | Chờ cho đến khi nhiệt độ pin trở lại bình thường.  |
| Công suất hút của thiết bị yếu.       | Bộ lọc bị nghẹt.   | Vệ sinh Khay Nước Bắn và Bộ Lọc bên trong cốc chứa bụi.  |
|                                       | Có vật lạ bên trong đường ống và miệng hút hoặc đường ống và miệng hút bị tắc.                             | Vệ sinh đường ống và miệng hút.  |
| Động cơ điện phát ra tiếng ồn lạ.     | Khay Nước Bắn có quá nhiều nước bắn.   | Đổ Khay Nước Bắn.  |
|                                       | Miệng hút bị tắc.  | Làm sạch tất cả dị vật bên trong miệng hút.  |
| Đèn báo mức bắn có màu đỏ đậm.        | Cần làm sạch cảm biến bụi bắn.   | Cảm biến bụi bắn nằm trong đường ống. Vui lòng tham khảo phần hướng dẫn khắc phục sự cố để biết cách làm sạch ống. |
|                                       | Nồng độ chất tẩy rửa quá cao.  | Pha loãng chất tẩy rửa với nước theo tỷ lệ khuyến nghị.  |
|                                       | Chất lỏng khác với chất tẩy rửa được phê duyệt chính thức đã được thêm vào và đã tạo ra một lượng lớn bọt. | Chỉ sử dụng chất tẩy rửa được phê duyệt chính thức.  |
| Màn hình hiển thị không sáng khi sạc. | Bộ sạc chưa được cắm vào ổ điện.   | Đảm bảo bộ sạc đã được cắm.  |
|                                       | Thiết bị chưa được đặt lên đế sạc đúng cách.   | Đảm bảo thiết bị được đặt lên đế sạc đúng cách.  |

# Câu Hỏi Thường Gặp

| Lỗi                                | Nguyên Nhân Có Thể  | Biện Pháp Xử Lý   |
|------------------------------------|---|---|
| Không có nước chảy ra từ thiết bị. | Khay Nước Sạch chưa được lắp đúng cách hoặc không đủ nước trong Khay Nước Sạch. | Lắp lại hoặc châm thêm nước cho Khay Nước Sạch.   |
|                                    | Mất khoảng 30 giây để làm ấm chổi lăn.  | Bật thiết bị và kiểm tra lại trong 30 giây.   |
| Lỗi thông hơi bị rò rỉ nước.       | Một va chạm hoặc lực kéo mạnh làm cho nước vào động cơ.                         | Di chuyển thiết bị tới lui nhẹ nhàng khi bật.   |
|                                    | Bộ lọc chưa khô hoàn toàn sau khi vệ sinh.                                      | Phơi khô bộ lọc hoàn toàn trước khi sử dụng.  |
| Tự làm sạch thất bại.              | Chổi lăn có thể bị kẹt bởi các mảnh vụn lớn.                                    | Mở nắp chổi để kiểm tra và vệ sinh chổi lăn.  |
|                                    | Thiết bị chưa được sạc.   | Đảm bảo thiết bị được sạc trước khi kích hoạt chức năng tự làm sạch.                      |
|                                    | Không thể kích hoạt tự làm sạch nếu mức pin thấp hơn 15%.                       | Chỉ có thể kích hoạt chức năng tự làm sạch khi thiết bị được sạc và mức pin còn trên 15%. |
|                                    | Khay Nước Bản chưa được lắp đúng cách hoặc Khay Nước Bản đã đầy.                | Lắp lại Khay Nước Bản hoặc đổ sạch nước trong khay.                                       |
|                                    | Khay Nước Sạch chưa được lắp đúng cách hoặc không đủ nước trong Khay Nước Sạch. | Lắp lại hoặc châm thêm nước cho Khay Nước Sạch.   |

# Xử lý sự cố

Nếu thiết bị không hoạt động bình thường, màn hình sẽ hiển thị thông báo sự cố. Vui lòng tham khảo bảng khắc phục sự cố để tìm cách giải quyết.

| Biểu Tượng Sự Cố  | Nguyên Nhân Có Thể           | Biện Pháp Xử Lý  |
|---|------------------------------|--|
|  | Khay Nước Sạch không đủ nước | Châm nước cho Khay Nước Sạch.  |
|  | Khay Nước Bẩn chưa được lắp  | Lắp Khay Nước Bẩn.   |
|   | Khay Nước Bẩn đã đầy         | Đổ Khay Nước Bẩn.  |
|  | Chổi lăn bị kẹt              | Vệ sinh chổi lăn bằng chổi làm sạch đi kèm.  |
|   | Chưa lắp chổi lăn            | Lắp chổi lăn.  |
|  | Đường ống bị tắc nghẽn       | Kiểm tra xem bộ lọc có bị tắc hay không. Ngoài ra, hãy làm sạch ống và cảm biến bụi bẩn. |

| Mã Xử Lý Sự Cố | Nguyên Nhân Có Thể | Biện Pháp Xử Lý   |
|----------------|--------------------|---|
| E1-E7          | Lỗi                | Khởi động lại thiết bị để xử lý sự cố. Nếu vấn đề vẫn tồn tại, vui lòng liên hệ với bộ phận CSKH. |
| H1-H6          |                    |   |
| H7             | Pin quá nóng       | Chờ cho đến khi nhiệt độ pin trở lại bình thường.   |

Để được hỗ trợ thêm, vui lòng liên hệ với chúng tôi qua [aftersales@dreame.tech](mailto:aftersales@dreame.tech)

<https://global.dreametech.com>

# Thông Số Cơ Bản

| Máy Hút Bụi Lau Sàn Ướt và Khô |                                   |                                |              |
|--------------------------------|-----------------------------------|--------------------------------|--------------|
| Model                          | HHV3                              | Thời Gian Sạc                  | Khoảng 5 giờ |
| Điện Áp Định Mức               | 21,6 V ===                        | Công Suất Sạc                  | 26 V ===     |
| Dung Tích Khay Nước Bẩn        | 700 mL                            | Dung Tích Khay Nước Sạch       | 900 mL       |
| Công Suất Định Mức             | 300 W                             |                                |              |
| Bộ Sạc Điện                    |                                   |                                |              |
| Model                          | YLS0251B-E260090                  | Mức Tiêu Thụ Điện Không Tải    | 0,08 W       |
| Đầu Vào                        | 100-240 V ~ 50/60 Hz<br>0,8 A Max | Hiệu Suất Hoạt Động Trung Bình | 87,28%       |
| Đầu Ra                         | 26 V === 0,9 A                    | Hiệu Suất Thấp Tải (10%)       | 79,74%       |

# Tháo Bỏ và Xử Lý Pin

Pin lithium-ion tích hợp chứa các chất độc gây hại cho môi trường. Trước khi loại bỏ pin, vui lòng đảm bảo pin được tháo bởi kỹ thuật viên có trình độ chuyên môn và loại bỏ tại cơ sở tái chế thích hợp.

- Phải tháo pin ra khỏi thiết bị trước khi loại bỏ;
- Phải tắt thiết bị trong quá trình tháo pin;
- Pin phải được xử lý một cách an toàn.

## Hướng Dẫn Tháo Bỏ

1. Dùng dụng cụ xoay màn hình hiển thị để tháo nó ra.
2. Lần lượt tháo vít trên nắp pin rồi dùng dụng cụ thích hợp cạy mở nắp.
3. Rút phích cắm giữa cực pin và bảng mạch PCB để tháo pin.

## LƯU Ý:

- Trước khi tháo pin, hãy ngắt nguồn điện và xả hết pin tối đa có thể.
- Pin không dùng phải được loại bỏ tại một cơ sở tái chế thích hợp.
- Không để pin tiếp xúc với môi trường nhiệt độ cao để tránh nguy cơ cháy nổ.
- Trong tình huống bị vỡ, chất lỏng có thể bị chảy ra khỏi pin. Nếu xảy ra tiếp xúc, hãy rửa sạch bằng nước và tìm kiếm trợ giúp y tế.

## Thông Tin Rác Thải Thiết Bị Điện Và Điện Tử



Tất cả các sản phẩm mang ký hiệu này đều là rác thải thiết bị điện và điện tử (WEEE theo chỉ thị 2012/19/EU) không được để lẫn với rác thải sinh hoạt chưa phân loại. Thay vào đó, bạn nên bảo vệ môi trường và sức khỏe con người bằng cách mang thiết bị rác thải của mình đến điểm thu gom do chính phủ hoặc chính quyền địa phương chỉ định để tái chế. Xử lý và tái chế đúng cách giúp ngăn ngừa những hậu quả tiêu cực có thể xảy ra đối với môi trường và sức khỏe con người. Vui lòng liên hệ với người lắp đặt hoặc chính quyền địa phương để biết thêm thông tin về địa điểm cũng như các điều khoản và điều kiện của các điểm thu gom đó.



- The word "dreame" is the abbreviation of Dreame Technology Co., Ltd. and its subsidiaries in China. It is the transliteration of the company's Chinese name "追觅", which means striving for excellence in every endeavor and reflects the company's vision of continuous pursuit, exploration and search in technology.
- Das Wort "dreame" ist die Abkürzung von Dreame Technology Co., Ltd. und seinen Tochterunternehmen in China. Es ist die Transliteration des chinesischen Namens "追觅" dieser Firma, was für das Streben nach Vollendung steht und die Vision des Unternehmens widerspiegelt, nämlich im Bereich der Technologie unaufhaltsam weiterzustreben, zu erforschen und entdecken.
- Dreame est l'abréviation de l'entreprise chinoise Dreame Technology Co., Ltd. et ses filiales, qui est la traduction phonétique du nom chinois de l'entreprise « 追觅 », reflétant la vision de l'entreprise qui consiste à poursuivre, explorer et rechercher constamment les avancées technologiques.
- La parola "dreame" è l'abbreviazione dell'azienda Dreame Technology Co., Ltd. e delle sue filiali in Cina. È la traslitterazione del nome cinese dell'azienda "追觅", che dimostra la continua ricerca, esplorazione e visione di ricerca dell'azienda nella tecnologia.
- La palabra "dreame" es la abreviatura de Dreame Technology Co., Ltd. y sus subsidiarias en China. Es la transliteración del nombre chino de "追觅", que significa luchar por la excelencia en cada esfuerzo y refleja la visión de la compañía de continuamente buscar, explorar e investigar en tecnologías.
- Dreame — сокращённое название китайской компании Dreame Technology Co., Ltd. и ее дочерних предприятий. Dreame является транслитерацией названия компании на китайском языке « 追觅 », в котором отражено корпоративное видение компании в сфере науки и технологий — непрерывный поиск, исследования и стремление к успеху.
- Słowo "dreame" to skrót od Dreame Technology Co., Ltd. i spółek w Chinach. Jest to transliteracja chińskiej nazwy firmy "追觅" co oznacza dążenie do doskonałości w każdym przedsięwzięciu, odzwierciedlając wizję firmy, jaką jest ciągłe prowadzenie, odkrywanie i poszukiwania w nauce i technologii.
- .Dreame Technology Co., Ltd. and its subsidiaries 追觅 的 公 司 是 希 望 在 每 一 个 领 域 都 能 追 求 卓 越 的 企 业 的 缩 写 词 。
- คำว่า "dreame" เป็นชื่อย่อของ Dreame Technology Co., Ltd. และบริษัทย่อยในประเทศจีน เป็นคำทับศัพท์ของ "追觅" ซึ่งภาษาจีนของบริษัท ซึ่งหมายถึงมีความพยายามมุ่งมั่นเพื่อสร้างความเป็นเลิศ และสะท้อนให้เห็นถึงวิสัยทัศน์ของบริษัทในการแสวงหา การพัฒนา และกระค้นคว้าทางด้านเทคโนโลยีอย่างต่อเนื่อง
- Dreame" là từ viết tắt của Dreame Technology Co., Ltd. và các công ty con tại Trung Quốc. Đây là phiên âm từ tên tiếng Trung của công ty "追觅", với ý nghĩa luôn nỗ lực để đạt được sự xuất sắc, đồng thời phản ánh tầm nhìn của công ty về việc không ngừng theo đuổi, khám phá và tìm kiếm trong lĩnh vực công nghệ.

